

Beta *Action* 2026



INDUSTRIA E ARTIGIANATO

Promozione valida dal 02/03/2026 al 31/08/2026
Prezzi netti I.V.A. esclusa - Salvo esaurimento scorte

1/2

SEGUICI SU
INSTAGRAM!



Rimani sempre aggiornato
sulle ultime novità e promozioni

| | | | | | | | | | | | |
|-----------------------|----|--------------------------|----|--------------------|----|-------------------|----|-----------------|----|----------------------------|----|
| 1 | | 1741TR | 49 | 35/S4 | 43 | 7341V | 81 | 8146C | 72 | C27S | 12 |
| 111CM | 26 | 1741U | 49 | 332 | 48 | 7341Y | 81 | 8147S | 73 | C41H | 20 |
| 111E | 26 | 1749A | 63 | 342 | 48 | 7342N | 81 | 8148 | 73 | C45PRO 2.0 AW/157UT | 5 |
| 111E/D3 | 26 | 1749AC | 63 | 345SB | 48 | 7343N | 81 | 8149B | 72 | C45PRO 2.0 AX/157UT | 5 |
| 111ER | 26 | 1750 | 48 | 363 | 48 | 7352B | 84 | 8150 | 70 | C45PRO 2.0 | 4 |
| 141/B9 | 24 | 1750KG10 | 48 | 376 | 48 | 7352G | 84 | 8153 | 70 | B7W/196UT | 4 |
| 142/SC8 | 25 | 1760/IR500 | 56 | 3025N 1,0 | 69 | 7352LG | 84 | 8156 | 70 | C45PRO 2.0 | 4 |
| 142SN/SC8 | 25 | 1760/RMS | 56 | 3025N/PF | 69 | 7354N | 84 | 8181 6/B4 | 70 | B7X/196UT | 4 |
| 186 8-32 | 25 | 1760PA/AC-DC | 56 | 3027N | 69 | 7356G | 84 | 8182 8,5/B2 | 70 | C45PRO 2.0 W/268UT | 3 |
| 192/S2 | 25 | 1760S | 56 | 3069 | 19 | 7372B | 84 | 8190 | 70 | C45PRO 2.0 X/268UT | 3 |
| 1031/S4 | 42 | 1771BM | 58 | 4 | | 7398U | 96 | 8888/KPS | 17 | C45PRO X/196UT | 2 |
| 1047N | 41 | 1772M | 58 | 42/S26 | 24 | 7398UP | 96 | 9 | | C48M | 19 |
| 1047N/D3 | 41 | 1778MT | 58 | 42/SC8 | 25 | 7427 | 96 | 96/SC9 | 27 | C48P | 19 |
| 1048N | 41 | 1778SOS | 59 | 42/SP15 | 24 | 7431P | 96 | 96BP-CL/SC9 | 29 | C51 | 18 |
| 1048N/D3 | 41 | 1833 MW | 50 | 42/INOX/SC8 | 62 | 7528 | 91 | 96BP-HO/SC9 | 27 | C56BLP | 18 |
| 1048VN | 42 | 1833 XSW | 50 | 412/SP25 | 44 | 7529 | 91 | 96BPA/SC9 | 27 | C56PLO | 18 |
| 1052 | 42 | 1836AW | 50 | 415CO/SP19 | 44 | 7548D | 91 | 96BPC/SC9 | 27 | C58BC-W2,1 | 17 |
| 1128BAX | 59 | 1836BW | 50 | 416/SP19 | 44 | 7548T | 91 | 96LBP/SC9 | 27 | 4CA+SVR LED | 17 |
| 1128BMX | 59 | 1838/13LED-W | 51 | 416G/SP25 | 44 | 7550G | 91 | 96T/S5P | 28 | C58BC-W2,1 | 17 |
| 1128BSX | 59 | 1838AM | 52 | 425ES/SP3 | 44 | 7550N | 91 | 96TINOX/S8 | 62 | C58BC-X2,1 | 17 |
| 1128FXS | 59 | 1838CLAMP | 53 | 437P | 45 | 7552BL | 90 | 97BRTLX/SC8 | 27 | CP15L | 20 |
| 1128MQ | 61 | 1838COMPACT | 53 | 437U/09 | 45 | 7552G | 90 | 97BTX/SC8 | 27 | CP17 | 20 |
| 1128 X-PRO | 57 | 1838F | 53 | 446/C110 | 45 | 7552N | 90 | 97BTX-C/SC8 | 29 | M | |
| 1128 X-PRO EVO | 57 | 1838FLASHPRO | 52 | 450/C21 | 45 | 7553BL | 90 | 97BTLX/SC8 | 27 | M01 | 14 |
| 1134B | 60 | 1838PN | 53 | 5 | | 7553G | 90 | 97TTX/S6 | 28 | M25 | 14 |
| 1134S | 60 | 1838POCKET | 51 | 55/B12N | 24 | 7553N | 90 | 900/55 | 35 | M60MH | 14 |
| 1149F | 57 | 1838SLIM | 53 | 581/5 | 39 | 7553V | 90 | 900/C11 | 33 | M63 | 14 |
| 1150HPC | 40 | 1838SW | 51 | 584 | 39 | 7565NG | 88 | 900/C39N | 33 | M100MH | 14 |
| 1169/D3 | 40 | 1839BRW | 51 | 584/C31 | 39 | 7569NG | 88 | 900/C39U | 33 | M105MH | 14 |
| 1169BM/D3 | 40 | 1839W/P1 | 52 | 599DGT-AW | 38 | 7570NG | 88 | 900E/55 | 35 | M120 | 14 |
| 1169MQ/D2 | 61 | 1839W/P2 | 52 | 5904VU/1M | 13 | 7571NG | 88 | 902A/C22 | 34 | M125 | 15 |
| 1169N/D4 | 40 | 1842 15-H05/LED | 64 | 5988VU/M | 13 | 7610N | 93 | 910/55 | 35 | M129 | 15 |
| 1199ESD/D3 | 42 | 1844 15-H05 | 64 | 6 | | 7611G | 93 | 910A/C16 | 34 | M166MH | 15 |
| 1203E/D5 | 30 | 1845 15-H07 | 64 | 605DGT/2 | 38 | 7640GG | 95 | 910E/55 | 35 | M195MH | 15 |
| 1203E/D8P | 30 | 1852R1750/N | 67 | 605E | 36 | 7642G | 93 | 920/55 | 35 | M213 | 15 |
| 1203E/D10N | 30 | 1852RL3700 | 67 | 666 | 36 | 7643G | 89 | 920A/C17M | 34 | M230 | 15 |
| 1203INOX/D8 | 62 | 1889N | 68 | 666/C2 | 37 | 7647GG | 95 | 920E/55 | 35 | M320 | 15 |
| 1207E/TX-D7 | 30 | 1895 | 68 | 666/C5 | 37 | 7648GG | 95 | 920MQ/C16 | 61 | R | |
| 1210E/GE | 30 | 1898/C | 68 | 666/C10X | 37 | 78001 | 96 | 928/55 | 35 | RSC24 | 8 |
| 1211E/GE | 30 | 1900M | 65 | 666/C20 | 37 | 7810E | 96 | 928A/C12 | 34 | RSC24AXL | 11 |
| 1223/D5 | 31 | 1900S | 65 | 666/C30 | 37 | 7820SG | 89 | 950/D6 | 28 | RSC24AXLP | 10 |
| 1223/D6 | 31 | 1922P3 | 77 | 667 | 36 | 7821SG | 89 | 951/S6 | 28 | RSC24AXXL | 11 |
| 1223/D8P | 31 | 1927C | 74 | 677 | 38 | 7860B | 92 | 952/D7 | 28 | RSC24L-CAB | 10 |
| 1223/D10N | 31 | 1927E | 74 | 680 | 39 | 7860G | 92 | 961N | 67 | RSC28 | 12 |
| 1227TX/D7 | 31 | 1927TOLS | 75 | 7 | | 7861B | 92 | 999ESD/B4 | 42 | RSC50 2.0 D/224UT | 6 |
| 1233MQF/D4-FX | 60 | 1927P | 74 | 720/C12 | 77 | 7861G | 92 | 9525WB | 97 | RSC50 2.0 DW/224UT | 6 |
| 1233MQF/D6 | 61 | 1927P/K3 | 74 | 720/C24 | 77 | 7865G | 92 | 9526F | 97 | RSC50 2.0 DX/224UT | 6 |
| 1243/D7 | 30 | 1927XM | 76 | 720L/C/3 | 77 | 7867G | 92 | 9526MC | 97 | RSC50 2.0 F/411UT | 7 |
| 1256/C36-2 | 32 | 1927XM/K5 | 76 | 720ME/C8 | 77 | 7930MG | 94 | 9528C | 97 | RSC50 2.0 FW/411UT | 7 |
| 1257LPH/S8 | 29 | 1928P | 76 | 7076BC | 90 | 7931MG | 94 | 9563G | 97 | RSC50 2.0 FX/411UT | 7 |
| 1273MQ/D6 | 61 | 1928XM | 76 | 7076BP | 90 | 7935MG | 94 | 9563U | 97 | RSC51 | 12 |
| 1370 | 43 | 1930PA | 77 | 7200BP | 87 | 7937MG | 94 | 9574B | 97 | T | |
| 1370T | 43 | 1933 | 78 | 7201BP | 87 | 7982N | 89 | 9574O | 97 | T01 | 16 |
| 1380T | 43 | 1933AN90-H | 78 | 7202BP | 87 | 7984G | 93 | 9710/B6 | 63 | T05 | 16 |
| 1390 | 43 | 1933IH | 78 | 7203BP | 87 | 8 | | 9752/B6 | 63 | T06 | 16 |
| 1430/S5 | 66 | 1933L | 78 | 7204BP | 87 | 860/C27 | 29 | 9841N | 63 | T31 | 16 |
| 1500N | 66 | 1936 | 78 | 7214G | 85 | 860/C38P | 29 | 9841R | 63 | T45 | 16 |
| 1545/C5M | 66 | 1946 | 79 | 7241NC | 86 | 861/C100 | 32 | A | | T50 | 16 |
| 1547/C6 | 66 | 1946C 7,8 | 79 | 7243NC | 86 | 861MIX/A10 | 32 | AB... | 47 | T63 | 16 |
| 1599F | 45 | 1948 | 79 | 7245NB | 86 | 861PE/A10 | 32 | C | | T68 | 16 |
| 1600Q 10 | 59 | 1949F2 | 79 | 7246NB | 86 | 861PHZ/A10 | 32 | C04TSS/7 | 62 | T80 | 16 |
| 1606T | 56 | 1972/K12V-10 | 46 | 7247NB | 86 | 861TX/A10 | 32 | C3 | 23 | T91MH | 16 |
| 1608 | 56 | 1972/K20V+SMER | 46 | 7248NB | 86 | 862F/A7 | 32 | C5 | 21 | T92 | 16 |
| 1609B | 57 | 2 | | 7270Y | 83 | 862XP/A16 | 32 | C5M | 22 | T137 | 16 |
| 1609I/C6 | 57 | 2001/BZ27 VU | 23 | 7271V | 83 | 867/C52 | 33 | C6T | 21 | T145 | 16 |
| 1650 | 54 | 2005MMT | 23 | 7272V | 82 | 8097 | 71 | C7 | 23 | T167MH | 16 |
| 1651DGTB | 54 | 2028/VV | 21 | 7273G | 83 | 8097/G10 | 71 | C8 | 22 | T234 | 16 |
| 1687/S4 | 54 | 2031/TV | 21 | 7274G | 83 | 8097SL | 71 | C8A | 22 | T236 | 16 |
| 1691MG | 54 | 2080/DL | 21 | 7275N | 83 | 8097SL/G10 | 71 | C10 | 22 | | |
| 1693L 40 | 55 | 2080/DS | 21 | 7276N | 83 | 8098 | 71 | C10S | 22 | | |
| 1693M 80 | 55 | 2080/V12 | 21 | 7316NG | 85 | 8098/G10 | 71 | C11 | 23 | | |
| 1695XS | 54 | 2400 RSC24/7-VIS | 9 | 7317NA | 85 | 8098SL | 71 | C20 | 20 | | |
| 1696T | 55 | 2400 RSC24A/8-VIL | 9 | 7320NA | 85 | 8098SL/G10 | 71 | C20L | 20 | | |
| 1726N | 58 | 2400 RSC24/KA4 | 8 | 7321NA | 85 | 8135 | 73 | C20TSS | 62 | | |
| 1729MF | 58 | 3 | | 7322SA | 85 | 8143 | 72 | C22B-O | 20 | | |
| 1740B | 49 | 31/B6N | 43 | 7340G | 81 | 8145VX | 72 | C22BL-O | 20 | | |
| 1741 | 49 | 32AU | 43 | 7340VA | 80 | 8146 | 72 | C22BM-O | 20 | | |

| | |
|---|--|
| ARREDO OFFICINA C45PRO 2.0 - RCSSO 2.0 | |
| 2÷7 | |
| CASSETTIERE MOBILI | |
| 8÷12 | |
| ASSORTIMENTI E MODULI | |
| 13÷16 | |
| BANCHI | |
| 17-18 | |
| CARRELLI E TRANSPALLET | |
| 12-18-19 | |
| CONTENITORI | |
| 20÷23 | |
| CHIAVI DI MANOVRA | |
| 24÷28 | |
| UTENSILI COLOR CODE | |
| 29 | |
| GIRAVITE | |
| 30-31 | |
| INSERTI E BUSSOLE | |
| 32÷35 | |
| DINAMOMETRIA | |
| 36÷39 | |
| PINZE | |
| 40÷42 | |
| MARTELLI E SCALPELLI | |
| 43 | |
| FORARE E FILETTARE | |
| 44-45 | |
| POWER TOOLS E ABRASIVI | |
| 46-47 | |
| IDRAULICA | |
| 48 | |
| MANUTENZIONE GENERALE | |
| 49 | |

| | |
|---|--|
| ILLUMINAZIONE | |
| 50÷53 | |
| MISURARE | |
| 54-55 | |
| ELETTROTECNICA | |
| 56 | |
| PRODOTTI ELETTRICI | |
| 56-57 | |
| TAGLIARE | |
| 58÷60 | |
| UTENSILI ISOLATI | |
| 61 | |
| UTENSILI INOX | |
| 62 | |
| BETA CHEMICALS | |
| 63 | |
| AVVOLGITORI | |
| 64-65 | |
| ESTRARRE | |
| 66 | |
| AUTOMOTIVE | |
| 67÷69 | |
| ROBUR | |
| 70÷73 | |
| UTENSILI PNEUMATICI | |
| 74÷79 | |
| CALZATURE DI SICUREZZA | |
| 80÷87 | |
| ABBIGLIAMENTO DA LAVORO | |
| 88÷96 | |
| BETA COLLECTION | |
| 97 | |
| Articoli in confezione appendibile | |

NEW

ACQUISTA LA COMBINAZIONE C45PRO

COMBINAZIONE **C45PRO**: PIANO DI LAVORO DA **46 cm**

C45PRO X/196UT

305 kg

045001987

Combinazione arredo officina C45PRO composta da:

- Piano di lavoro in MDF rivestito in acciaio inossidabile dimensioni 2.040x**463** mm (C45PX/3-2,0MT)
- Modulo fisso con 7 cassetti (C45PRO M7)
- Cassettiera mobile con 7 cassetti (C45PRO C7)
- Modulo fisso di servizio (C45PRO MS)
- 3 pannelli forati portautensili (C45PRO PF)
- 3 pensili a muro (C45PRO PM)
- 3 staffe per parete tipo largo (C45PRO SL)
- 1 staffa per parete tipo stretto (C45PRO SS)
- Armadio a 2 ante (C45PRO AS2)

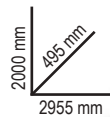

ASSORTIMENTO DI **196** UTENSILI **Beta**
WORKER



MMC45-V1 BW



MMC45-V2N BW

NUOVO CRICCHETTO **Beta**



14"
12"



MMC45-V3 BW



~~€ 6.940,00~~
€ 2.590,00



Risparmi
€ 420,00

Rispetto all'acquisto dei prodotti sciolti

NEW

...CON L'ASSORTIMENTO PIÙ ADATTO ALLE TUE ESIGENZE

COMBINAZIONE C45PRO 2.0: PIANO DI LAVORO DA **61,5 cm**

C45PRO 2.0 X/268UT

334 kg | 045009158

- 1 piano di lavoro in MDF rivestito in acciaio inossidabile, dimensioni 2.040x615 mm (C45PRO 2.0 PXE/3-2,0MT)

C45PRO 2.0 W/268UT

318 kg | 045009159

- 1 piano di lavoro in legno multistrato, dimensioni 2.040x615 mm (C45PRO 2.0 PWE/3-2,0MT)

Combinazione arredo officina C45PRO 2.0 composta da:

- Modulo fisso con 7 cassetti (C45PRO 2.0 M7)
- Cassettiera mobile con 7 cassetti (C45PRO 2.0 C7)
- Modulo fisso di servizio (C45PRO 2.0 MS)
- 3 pannelli forati portautensili (C45PRO 2.0 PF)
- 3 pensili a muro (C45PRO 2.0 PM)
- 3 staffe per parete tipo largo (C45PRO 2.0 SL)
- 1 staffa per parete tipo stretto (C45PRO 2.0 SS)
- Armadio a 2 ante (C45PRO 2.0 AS2)

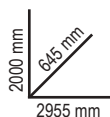

ASSORTIMENTO DI 268 UTENSILI



MM-1 BW



MM-2 BW



MM-3 BW



MM-4/N BW



MM-5 BW

 NUOVO CRICCHETTO 

SCOPRI L'ASSORTIMENTO



NEL DETTAGLIO!

~~€ 8.380,00~~
€ 2.990,00



Risparmi
€ 850,00
 Rispetto all'acquisto dei prodotti sciolti

NEW

ACQUISTA LA COMBINAZIONE **C45PRO 2.0**

PIANO DI LAVORO DA **61,5 cm**

C45PRO 2.0 B7X/196UT

211 kg 045009155

- 1 piano di lavoro in **MDF rivestito in acciaio inossidabile**, dimensioni 1.360x**615** mm (C45PRO 2.0 PXE/2-1,3MT)

C45PRO 2.0 B7W/196UT

201 kg 045009156

- 1 piano di lavoro in **legno multistrato**, dimensioni 1.360x**615** mm (C45PRO 2.0 PWE/2-1,3MT)

Combinazione arredo officina C45PRO 2.0 composta da:

- Modulo fisso con 7 cassetti (C45PRO 2.0 M7)
- Modulo fisso con 2 antine (C45PRO 2.0 MA)
- 2 pensili a muro (C45PRO 2.0 PM)
- 2 pannelli forati portautensili (C45PRO 2.0 PF)
- 2 staffe per parete tipo largo (C45PRO 2.0 SL)
- 1 staffa per parete tipo stretto (C45PRO 2.0 SS)
- Armadio ad 1 anta (C45PRO 2.0 AS1)

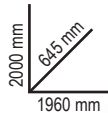

ASSORTIMENTO DI **196** UTENSILI **Beta** WORKER



MMC45-V1 BW



MMC45-V2N BW



MMC45-V3 BW



SCOPRI L'ASSORTIMENTO
NEL DETTAGLIO!



14"
12"

~~€ 5.310,00~~
€ 1.999,00



Risparmi
€ 311,00

Rispetto all'acquisto dei prodotti sciolti

NEW

...CON L'ASSORTIMENTO PIÙ ADATTO ALLE TUE ESIGENZE

PIANO DI LAVORO DA **61,5 cm**

C45PRO 2.0 AX/157UT

234,5 kg **045009167**

- 1 piano di lavoro in MDF rivestito in acciaio inossidabile, dimensioni 2.040x615 mm (C45PRO 2.0 PXE/3-2,0MT)

C45PRO 2.0 AW/157UT

219 kg **045009168**

- 1 piano di lavoro in legno multistrato, dimensioni 2.040x615 mm (C45PRO 2.0 PWE/3-2,0MT)

Combinazione arredo officina C45PRO 2.0 composta da:

- Modulo fisso di servizio (C45PRO 2.0 MS)
- Modulo fisso con 7 cassetti (C45PRO 2.0 M7)
- Modulo fisso con 2 antine (C45PRO 2.0 MA)
- 3 pensili a muro (C45PRO 2.0 PM)
- 3 pannelli forati portautensili (C45PRO 2.0 PF)
- 2 staffe per parete tipo largo (C45PRO 2.0 SL)
- 2 staffe per parete tipo stretto (C45PRO 2.0 SS)

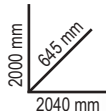

ASSORTIMENTO DI **157** UTENSILI



**ACCESSORI
DI FISSAGGIO
INCLUSI**

SCOPRI
L'ASSORTIMENTO



NEL DETTAGLIO!

~~€ 5.470,00~~
€ 2.290,00

Risparmi
€ 269,00

Rispetto all'acquisto dei prodotti sciolti

NUOVO CRICCHETTO 

NEW

ACQUISTA LA COMBINAZIONE RSC50 2.0

PIANO DI LAVORO DA **70 cm**

RSC50 2.0 D/224UT

276 kg 050001090

- Piano di lavoro in lamiera verniciata da 1.495x700 mm (RSC50 2.0 NPG/2-1,5MT)

RSC50 2.0 DX/224UT

275 kg 050001080

- Piano di lavoro in MDF rivestito in acciaio inossidabile da 1.495x700 mm (RSC50 2.0 PX/2-1,5MT)

RSC50 2.0 DW/224UT

263 kg 050001081

- Piano di lavoro in legno multistrato da 1.495x700 mm (RSC50 2.0 PW/2-1,5MT)

Combinazione arredo officina RSC50 2.0 composta da:

- 1 Modulo fisso con 7 cassetti (RSC50 2.0 M7)
- 1 Modulo fisso con 2 antine (RSC50 2.0 MA)
- 2 pensili a muro (RSC50 2.0 PM)
- 2 pannelli forati portautensili superiori (RSC50 2.0 PFS)
- 2 pannelli forati portautensili inferiori (RSC50 2.0 PFI)
- 2 coppie montanti DX-SX (RSC50 2.0 P/2MDX-SX)
- 1 Armadio ad 1 anta (RSC50 2.0 A1)

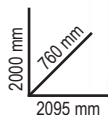

SCOPRI DI PIÙ



ASSORTIMENTO DI 224 UTENSILI **Beta**



M391



M392



M394MH

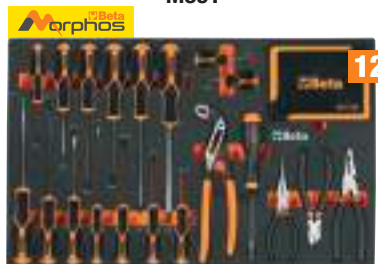

M397MH

SCOPRI L'ASSORTIMENTO



NEL DETTAGLIO!

~~€ 9.530,00~~

€ 3.590,00



Risparmi

€ 1.199,00

Rispetto all'acquisto dei prodotti sciolti

NEW

...CON L'ASSORTIMENTO PIÙ ADATTO ALLE TUE ESIGENZE

 PIANO DI LAVORO DA **70 cm**

RSC50 2.0 F/411UT

411 kg | 050001095

- Piano di lavoro in lamiera verniciata da 2.240x700 mm (RSC50 2.0 NPG/3-2,2MT)

RSC50 2.0 FX/411UT

405 kg | 050001097

- Piano di lavoro in MDF rivestito in acciaio inossidabile da 2.240x700 mm (RSC50 2.0 PX/3-2,2MT)

RSC50 2.0 FW/411UT

386 kg | 050001098

- Piano di lavoro in legno multistrato da 2.240x700 mm (RSC50 2.0 PW/3-2,2MT)

 2000 mm
3155 mm

Combinazione arredo officina RSC50 2.0 composta da:

- 1 Modulo fisso con 7 cassetti (RSC50 2.0 M7)
- 1 Cassettiera mobile con 7 cassetti (RSC50 2.0 C7)
- 1 Modulo fisso di servizio con 2 cassetti (RSC50 2.0 MS-2C)
- 3 pensili a muro (RSC50 2.0 PM)
- 3 pannelli forati portautensili superiori (RSC50 2.0 PFS)
- 3 pannelli forati portautensili inferiori (RSC50 2.0 PFI)
- 3 coppie montanti DX-SX (RSC50 2.0 P/2MDX-SX)
- 1 Armadio a 2 ante (RSC50 2.0 A2)

ASSORTIMENTO DI 411 UTENSILI



40

M25



116

M105MH

14" 3/8" 1/2"



13

M169



62

M245MH



34

M238



146

M320

 TRAPANO
AVVITATORE 20V
1972/K20V-13BMC

 SCOPRI
L'ASSORTIMENTO

NEL DETTAGLIO!

~~€ 16.180,00~~
€ 5.970,00

Risparmi
€ 1.899,00

Rispetto all'acquisto dei prodotti sciolti

GAMMA RSC

L'EVOLUZIONE DELLA PERFEZIONE

SCOPRI DI PIÙ



RSC24

Cassettiera mobile porta attrezzi, vuota

- Piano di lavoro rinforzato in ABS, solido e robusto
- Piano di appoggio multifunzione con bordi anticaduta e 8 fori per l'alloggiamento dei giravite
- 4 ruote Ø 125 mm di cui 2 fisse e 2 girevoli (una con freno)
- Serratura di sicurezza centralizzata frontale
- Porta flaconi laterale integrato, applicabile su entrambi i lati
- Piano dei cassetti protetto da tappetini di gomma espansa
- Possibilità di inserire in ogni cassetto
fino a 4 vassoi morbidi in EVA
o termoformati rigidi in ABS

Accessori integrabili disponibili a listino.

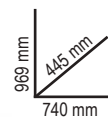

| | kg | Ral 2011 Ral 7016 | Ral 3000 Ral 7016 | Ral 7016 | Ral 2011 | Ral 9006 Ral 7016 | Ral 5015 Ral 7016 | Ral 9005 | € |
|----------------|----|----------------------|----------------------|-----------|-----------------------|----------------------|----------------------|-----------|----------------------------|
| RSC24/7 | 63 | 024004071 | 024004073 | 024004077 | 024004070 | 024004072 | 024004076 | 024004079 | € 1.132,00 € 629,00 |
| RSC24/5 | 60 | 024004051 | 024004053 | 024004057 | € 977,00 | € 529,00 | | | |
| RSC24/6 | 62 | 024004061 | 024004063 | 024004067 | € 1.053,00 | € 589,00 | | | |
| RSC24/8 | 66 | 024004081 | 024004083 | 024004087 | € 1.225,00 | € 685,00 | | | |

| RSC24/7 | | |
|---------|--------|--------|
| n° | mm | kg Max |
| 5 | 70 mm | 25 kg |
| 1 | 140 mm | 30 kg |
| 1 | 210 mm | 30 kg |

| RSC24/5 | | |
|---------|--------|--------|
| n° | mm | kg Max |
| 2 | 70 mm | 25 kg |
| 2 | 140 mm | 30 kg |
| 1 | 280 mm | 35 kg |

| RSC24/6 | | |
|---------|--------|--------|
| n° | mm | kg Max |
| 4 | 70 mm | 25 kg |
| 1 | 140 mm | 30 kg |
| 1 | 280 mm | 35 kg |

| RSC24/8 | | |
|---------|--------|--------|
| n° | mm | kg Max |
| 6 | 70 mm | 25 kg |
| 2 | 140 mm | 30 kg |

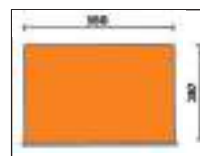

2400 RSC24/KA4

024004884

Kit accessori per cassettiere mobili
RSC24, RSC24A e RSC51

Composto da:

- Pannello forato portautensili **2400 RSC24/PF**
- Mensola pieghevole **2400 RSC24/MP**
- Porta documenti **2400 RSC24/PD-A**
- Portacarta per rotoli preforati **2400 RSC24/PC-A**

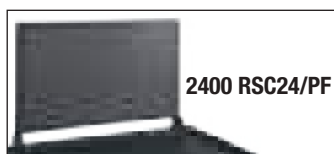

2400 RSC24/PF



2400 RSC24/MP

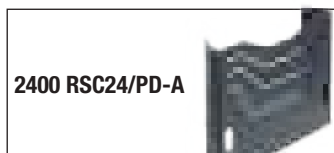

2400 RSC24/PD-A



2400 RSC24/PC-A

€ 257,00
€ 149,00

NEW

ACQUISTA L'ASSORTIMENTO DI UTENSILI **Beta** PIÙ ADATTO ALLE TUE ESIGENZE

LA CASSETTIERA RSC24 È INCLUSA NEL PREZZO!

Risparmi fino a
€ 3.700,00

2400 RSC24/7-VIS

Assortimento **224** utensili INDUSTRIA **14"** **12"**



M391



M392



M394MH

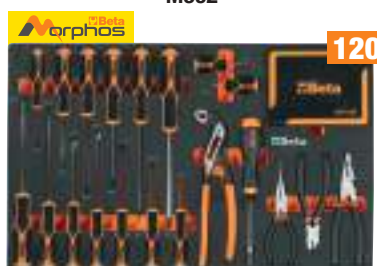

M397MH

~~€ 3.250,00~~

€ 1.299,00

Versione medium

Cassettera RSC24/7 € 1.132,00 + Assortimento
224 utensili Industria € 2.115,00 = ~~€ 3.247,00~~
sconto € 1.948,00 (pari al -60%) **Totale € 1.299,00**



INCLUSA la cassettera mobile RSC24/7



2400
RSC24/7-VIS/FO
024004037



NEW
2400
RSC24/7-VIS/A
024004036

2400 RSC24A/8-VIL

Assortimento **411** utensili INDUSTRIA **14"** **3/8"** **12"**



M25



M105MH



M169



M245MH



M238



M320

~~€ 5.720,00~~

€ 1.999,00

Versione extra large

Cassettera RSC24A/8 € 1.355,00 + Assortimento
411 utensili Industria € 4.360,00 = ~~€ 5.715,00~~
sconto € 3.716,00 (pari al -65%) **Totale € 1.999,00**

**L'ASSORTIMENTO BETA
PIÙ COMPLETO DI SEMPRE**



INCLUSA la cassettera mobile con sistema antiribaltamento RSC24A/8



2400
RSC24A/8-VIL/O
024004008



NEW
2400
RSC24A/8-VIL/A
024004003

RSC24AXLP/7

105 kg

Cassettiera mobile 7 cassetti con piano di lavoro in legno e SISTEMA ANTIRIBALTAMENTO, modello lungo, vuota

- 7 cassetti da 882x367 mm ad estrazione totale, montati su guide telescopiche a sfera
- **Piano di lavoro in legno multistrato** con fori per la collocazione di una morsa 1599F/100 o 1599GI/100 (da ordinare separatamente)
- Frontalino in nylon ad alta resistenza, con porta-etichette integrato
- Piano dei cassetti protetto da tappetini di gomma espansa
- Quattro ruote Ø 125 mm di cui 2 fisse e 2 girevoli (una con freno)
- Serratura di sicurezza centralizzata frontale
- Portacarta integrato
- Portaflaconi laterale integrato (applicabile su entrambi i lati)
- Possibilità di inserire in ogni cassetto **fino a 6 vassoi morbidi in EVA o termoformati rigidi in ABS**



Accessori integrabili disponibili a listino.

| n° | Max | Max |
|----|--------|-------|
| 5 | 70 mm | 30 kg |
| 1 | 140 mm | 35 kg |
| 1 | 210 mm | 35 kg |



SCOPRI DI PIÙ



| | | |
|-----------|-----------|-----------|
| Ral 2011 | Ral 3000 | Ral 7016 |
| Ral 7016 | Ral 7016 | Ral 7016 |
| 024004571 | 024004573 | 024004577 |

€ 1.830,00
€ 1.025,00



RSC24L-CAB

82 kg

Cassettiera porta attrezzi con 7 cassetti e ARMADIETTO PORTAOGGETTI

- 7 cassetti da 588x367 mm, montati su guide telescopiche a sfera
- Piano dei cassetti protetto da tappetini di gomma espansa
- Quattro ruote Ø 125 mm di cui 2 fisse e 2 girevoli con freno
- Serratura centralizzata frontale
- **Armadietto laterale portaoggetti con anta richiudibile con serratura e ripiano interno regolabile in altezza**
- Piano di lavoro in legno multistrato con fori per la collocazione di una morsa 1599F/100 - 1599GI/100 (da ordinare separatamente)
- Portacarta integrato
- Doppio portaflaconi posteriore



| | | |
|-----------|-----------|-----------|
| Ral 2011 | Ral 3000 | Ral 7016 |
| Ral 7016 | Ral 7016 | Ral 7016 |
| 024004471 | 024004473 | 024004477 |

€ 1.775,00
€ 995,00

| n° | Max | Max |
|----|--------|-------|
| 5 | 70 mm | 25 kg |
| 1 | 140 mm | 30 kg |
| 1 | 210 mm | 30 kg |

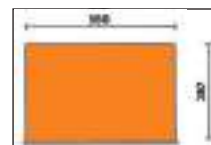

RSC24AXL

Cassettiera porta attrezzi CON SISTEMA ANTIRIBALTAMENTO, modello lungo

- Piano di lavoro rinforzato in ABS con bordi anticaduta, 8 fori per l'alloggiamento dei giravite e 6 vaschette portaminuterie
- **Frontalino in nylon ad alta resistenza, con porta-etichette integrato**
- Piano dei cassetti protetto da tappetini di gomma espansa
- Quattro ruote Ø 125 mm di cui 2 fisse e 2 girevoli (una con freno)
- Serratura di sicurezza centralizzata frontale
- Portaflaconi laterale integrato (applicabile su entrambi i lati)
- Possibilità di inserire in ogni cassetto **fino a 6 vassoi morbidi in EVA o termoformati rigidi in ABS**

Accessori integrabili disponibili a listino.



| | Ral 2011 Ral 7016 | Ral 3000 Ral 7016 | Ral 7016 | n° | ↓ max | kg | € |
|-------------------|----------------------|----------------------|-----------|----|--------|-------|--------------------------|
| RSC24AXL/7 | 024004271 | 024004273 | 024004277 | 5 | 70 mm | 30 kg | 84 € 1.598,00 € 899,00 |
| | | | | 1 | 140 mm | 35 kg | |
| | | | | 1 | 210 mm | 35 kg | |
| RSC24AXL/8 | 024004281 | 024004283 | 024004287 | 6 | 70 mm | 30 kg | 88 € 1.785,00 € 965,00 |
| | | | | 2 | 140 mm | 35 kg | |
| RSC24AXL/9 | 024004291 | 024004293 | 024004297 | 8 | 70 mm | 30 kg | 90 € 1.815,00 € 1.025,00 |
| | | | | 1 | 140 mm | 35 kg | |

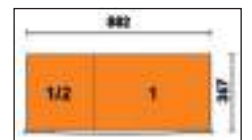
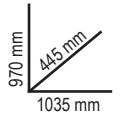

RSC24AXXL

Cassettiera mobile con 8 cassetti e SISTEMA ANTIRIBALTAMENTO, modello lungo

- 1 cassetto da 1.176x367 mm ad estrazione totale, montato su guide telescopiche a sfera
- 7 cassetti da 882x367 mm ad estrazione totale, montati su guide telescopiche a sfera:
 - 6 cassetti altezza 70 mm
 - 1 cassetto altezza 140 mm
- **Piano di lavoro in MDF rivestito in acciaio inossidabile** con fori per la collocazione di una morsa 1599F/125 o 1599GI/125 (da ordinare separatamente) e 6 vaschette portaminuteria
- Frontalini in nylon ad alta resistenza, con porta-etichette integrato
- Piano dei cassetti protetto da tappetini di gomma espansa
- Vano laterale estraibile, montato su guide telescopiche a sfera, con ripiano e serratura
- Quattro ruote Ø 150 mm di cui 2 fisse e 2 girevoli con freno
- 3 serrature di sicurezza
- Portacarta integrato
- Portaflaconi integrato
- Possibilità di inserire: **fino a 8 vassoi morbidi in EVA o termoformati rigidi in ABS** nel cassetto da 1.176x367 mm **fino a 6 vassoi morbidi in EVA o termoformati rigidi in ABS** nel cassetto da 882x367 mm

Accessori integrabili disponibili a listino.



| Ral 2011 Ral 7016 | Ral 3000 Ral 7016 | Ral 7016 |
|----------------------|----------------------|-----------|
| 024004781 | 024004783 | 024004787 |

€ 2.265,00
€ 1.285,00

LA TUA POSTAZIONE DI LAVORO SU RUOTE

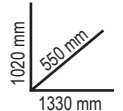

| n° | Max |
|------------------------|-------|
| 1 70 mm (1.176x367 mm) | 40 kg |
| 6 70 mm (882x367 mm) | 30 kg |
| 1 140 mm (882x367 mm) | 35 kg |

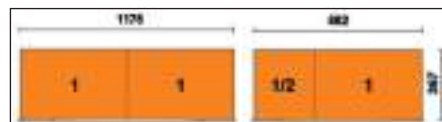

RSC28

1200

130 kg

Carrello SuperTank con piano di lavoro in legno e 10 cassetti

- 10 cassetti da 588x367 mm, montati su guide telescopiche a sfera
- Sistema rapido e sicuro per l'apertura e chiusura dei cassetti con frontalino in nylon e fibra di vetro
- Piano dei cassetti protetto da tappetini di gomma espansa
- Quattro ruote ad alta portata Ø 150 mm di cui 2 fisse e 2 girevoli con freno
- 2 serrature di sicurezza centralizzate
- Piano di lavoro in legno multistrato con fori per la collocazione di una morsa 1599F/150 - 1599GI/150 (da ordinare separatamente)
- Portaflaconi integrati
- Vano laterale con antina di chiusura a scomparsa con serratura
- Vano passante altezza 135 mm con base ricoperta in materiale plastico



943 mm
800 mm
1235 mm



| | | |
|-----------|-----------|-----------|
| Ral 2011 | Ral 3000 | Ral 7016 |
| Ral 7016 | Ral 7016 | Ral 7016 |
| 028003001 | 028003003 | 028003007 |

€ 3.120,00
€ 1.725,00

| n° | mm | Max |
|----|--------|-------|
| 8 | 70 mm | 25 kg |
| 2 | 210 mm | 30 kg |

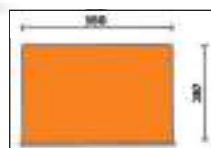

- 5 cassetti laterali di cui:**
- 4 cassetti altezza 70 mm
 - 1 cassetto altezza 210 mm
- 5 cassetti frontali di cui:**
- 4 cassetti altezza 70 mm
 - 1 cassetto altezza 210 mm

RSC51

38 kg

Carrello di servizio con 3 cassetti

- 3 cassetti da 588x367 mm, altezza 70 mm
- Piano di lavoro rinforzato in ABS con bordi anticaduta e 8 fori per l'alloggiamento dei giravite
- Possibilità di inserire in ogni cassetto fino a 4 vassoi morbidi in EVA o termoformati rigidi in ABS
- Serratura di sicurezza centralizzata frontale
- Portagiravite laterale e due portabombolette laterali integrate
- Quattro ruote Ø 125 mm: 2 fisse e 2 girevoli (una con freno)

Accessori integrabili disponibili a listino.



400

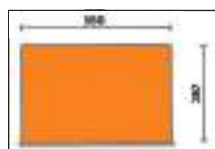

| n° | mm | Max |
|----|-------|-------|
| 3 | 70 mm | 15 kg |

890 mm
460 mm
770 mm



| | | |
|-----------|-----------|-----------|
| Ral 2011 | Ral 3000 | Ral 7016 |
| Ral 7016 | Ral 7016 | Ral 7016 |
| 051000300 | 051000303 | 051000307 |

€ 644,00
€ 355,00

C275

20 kg

Carrello portautensili richiudibile PER INTERVENTI ESTERNI

- Modello registrato
- 2 cassetti 588x277 mm montati su guide telescopiche che permettono l'apertura in due sensi
- Ampio vano portaoggetti inferiore 588x277x220 mm
- 2 ruote fisse Ø 160 mm e 2 ruote piroettanti con freno Ø 100 mm
- Piano di lavoro termoplastico con 6 vaschette portaminuterie integrate
- Predisposizione per separatori per cassetto e termoformati MC
- Chiusura centralizzata
- Richiudibile con colonnine ribaltabili per un agevole trasporto

BREVETTATO



| n° | mm | Max |
|----|-------|-------|
| 2 | 70 mm | 20 kg |



570-995 mm
395 mm
765 mm



| | | |
|-----------|-----------|-----------|
| Ral 2011 | Ral 3000 | Ral 7016 |
| Ral 7016 | Ral 7016 | Ral 7016 |
| 027000201 | 027000203 | 027000202 |

€ 827,00
€ 449,00

5988VU/M

30 kg

059880356

Assortimento di **214** utensili
in vassoio morbido in EVA

14" 12"

£ 3.320,00
€ 1.850,00

consigliato con: RSC24 - RSC24A - RSC24AXL - RSC24AXLP/7 - RSC24AXXL - C37 - C39 - C39SM - C39MD - RSC28 - C59 - C58BC - RSC55 - RSC50 2.0

| N. pezzi/Descrizione | Beta N. | TR |
|---|---------------------|--------|
| 22 chiavi combinate 6-7-8-9-10-11-12-13-14-15-16-17-18-19-20-21-22-24-27-30-32-36 mm | 42 | M01 |
| 11 chiavi a forchetta 6x7-8x9-10x11-12x13-14x15-16x17-18x19-20x22-21x23-24x27-30x32 mm | 55 | M30 |
| 11 chiavi poligonali curve 6x7-8x9-10x11-12x13-14x15-16x17-18x19-20x22-21x23-24x27-30x32 mm | 90 | M30 |
| 9 chiavi maschio esagonale piegate con estremità sferica Ø 1,5-2-2,5-3-4-5-6-8-10 mm | 96BPC/SC9 | M30 |
| 6 giravite lama piatta ● 2,5x50-3x75-4x100-5,5x125-6,5x150-8x200 mm | 1201E | M213 |
| 1 giravite per viti a testa con intaglio ● 4x30 mm | 1201EN | M213 |
| 4 giravite Phillips® ● PH0x60-PH1x80-PH2x100-PH3x150 mm | 1202E | M213 |
| 1 giravite Phillips® ● PH1x30 mm | 1202EN | M213 |
| 12 chiavi maschio con impugnatura per viti con impronta Torx® | 1207E/TX | M213 |
| 1 giravite cercafase ● | 1253 | M213 |
| 3 punzoni Ø 2-3-4 mm | 30 | M230 |
| 6 cacciapina Ø 2-3-4-5-6-8 mm | 31 | M230 |
| 1 bulino Ø 4 mm | 32 | M230 |
| 1 scalpelli piatti 150 mm | 34 | M230 |
| 2 scalpelli piatti nervati 200-250 mm | 35 | M230 |
| 1 ugnetti 125 mm | 36 | M230 |
| 1 martello tipo tedesco 500 g | 1370 | M230 |
| 1 mazzuola con battenti in materiale plastico Ø 35 mm | 1390 | M230 |
| 1 flessometro 3 m | 1692 | M230 |
| 1 magnete telescopico con testa flessibile | 1712TF | M230 |
| 5x lime 200 mm | 1719BMA...Q/T/P/M/R | M230 |
| 1 spazzola fili d'acciaio | 1737NX | M230 |
| 1 cutter con lama a settori 18 mm | 1771 | M230 |
| 1 pinze becchi dritti per anelli elastici, per fori Ø 180 mm | 1032 | M129 |
| 1 pinze becchi piegati per anelli elastici, per fori Ø 170 mm | 1034 | M129 |
| 1 pinze becchi dritti per anelli elastici, per alberi ● 175 mm | 1036 | M129 |
| 1 pinze becchi piegati per anelli elastici, per alberi ● 175 mm | 1038 | M129 |
| 1 pinze regolabili cerniera chiusa 250 mm | 1048N | M129 |
| 1 pinza autobloccante 240 mm | 1052 | M129 |
| 1 tronchesi a taglienti diagonali 160 mm | 1082BM | M129 |
| 1 tenaglie per cementisti 220 mm | 1098 | M129 |
| 1 cesoia a doppia leva lame dritte 250 mm | 1122 | M129 |
| 1 forbici per elettricisti lame dritte 147 mm | 1128BMX | M129 |
| 1 pinza universale = 180 mm | 1150BM | M129 |
| 1 pinza a becchi mezzotondi dritti ● 160 mm | 1166BM | M129 |
| 1 pinza a becchi mezzotondi piegati ● 160 mm | 1168BM | M129 |
| 3 bussole portainseri | 895/1/3/6 | M100MH |
| 13 chiavi a bussola esagonali 1/4" ○ 4-4,5-5-5,5-6-7-8-9-10-11-12-13-14 mm | 900 | M100MH |
| 9 chiavi a bussola a mano lunghe bocca esagonale ○ 5-6-7-8-9-10-11-12-13 mm | 900L | M100MH |
| 5 chiavi a bussola maschio esagonale 1/4" ○ 3-4-5-6-7 mm | 900ME | M100MH |
| 4 chiavi a bussola a giravite per viti con intaglio 1/4" ● 0,8x4-1x5,5-1,2x6,5-1,2x8 mm | 900LP | M100MH |



M01



M30



M213



M230



M129



M100MH

- 4 chiavi a bussola a giravite per viti con impronta a croce Phillips® 1/4" ● PH1-PH2-PH3-PH4
- 7 chiavi a bussola a giravite maschio per viti con impronta Torx® ○ T10-T15-T20-T25-T27-T30-T40
- 1 prolunga - 1/4" 50 mm
- 1 prolunga - 1/4" 100 mm
- 1 prolunga - 1/4" 150 mm
- 1 snodo 1/4"
- 1 quadro con impugnatura 1/4"
- 1 quadro scorrevole 1/4"
- 1 cricchetto reversibile 1/4" ●
- 21 chiavi a bussola esagonali 1/2" ○ 8-10-11-12-13-14-15-16-17-18-19-20-21-22-23-24-26-27-28-30-32 mm
- 1 raccordo con attacco quadro 125 mm
- 1 snodo 1/2" 250 mm
- 2 prolunghie angolari - 1/2" 125 mm - 250 mm
- 1 quadro maschio 1/2" con spina scorrevole
- 1 cricchetto reversibile 1/2" ●
- 8 chiavi a bussola 1/2" per viti con teste a profilo Torx® ○ 10-12-14-16-18-20-22-24 mm
- 11 chiavi a bussola a mano lunghe bocca esagonale ○ 10-12-13-14-15-16-17-18-19-21-22 mm

- 900PH M100MH
- 900TX M100MH
- 900/20 M100MH
- 900/20L M100MH
- 900/21 M100MH
- 900/25 M100MH
- 900BG/31 M100MH
- 900/42 M100MH
- 900/55 M100MH
- 920A M100MH
- 920/15 M100MH
- 920/25 M100MH
- 920AN/125/250 M100MH
- 920/42 M100MH
- 920/55 M100MH
- 920FTX M100MH
- 920AL M100MH

5904VU/M

12 kg

059041201

Assortimento di **90** utensili
in vassoio morbido in EVA

12"

£ 1.530,00
€ 769,00

consigliato con: RSC23T - RSC24 - RSC24A - RSC24AXL - RSC24AXLP/7 - RSC24AXXL - RSC24L/7 - RSC24L-CAB - RSC28 - C37 - C39 - C39T - C39SM - C39MD - RSC51 - RSC55 - RSC50 2.0 - C59 - C58BC

| N. pezzi/Descrizione | Beta N. | TR |
|--|-----------|--------|
| 16 chiavi combinate 6÷21 mm | 42 | M05 |
| 8 chiavi a forchetta 6x7-8x9-10x11-12x13-14x15-16x17-18x19-20x22 mm | 55 | M33 |
| 9 chiavi maschio esagonale piegate ○ 1,5-2-2,5-3-4-5-6-8-10 mm | 96/SC9 | M33 |
| 6 chiavi maschio con impugnatura per viti con impronta Torx® | 1227TX | M204MH |
| 1 T8-T10-T15-T20-T25-T30 | | |
| 3 giravite per viti a testa con intaglio ● 3x75 - 5,5x150 - 6,5x150 mm | 1221 | M180MH |
| 3 giravite per viti con impronta a croce Phillips® | 1222 | M180MH |
| 1 PH0x60-PH1x80-PH2x100 mm | | |
| 8 chiavi maschio esagonale con impugnatura ○ 2-2,5-3-4-5-6-7-8 mm | 96T | M50 |
| 1 prolunga angolare - 1/2" 125 mm | 920AN/125 | M83 |
| 1 prolunga angolare - 1/2" 250 mm | 920AN/250 | M83 |
| 1 snodo 1/2" | 920/25 | M83 |
| 1 quadro maschio 1/2" con spina scorrevole | 920/42 | M83 |
| 1 cricchetto reversibile 1/2" ● | 920/55 | M83 |
| 19 chiavi a bussola esagonali 1/2" ○ 10÷24 - 26 - 27 - 30 - 32 mm | 920A | M83 |
| 1 tronchesi a grande effetto taglienti diagonali 160 mm | 1084 | M137 |
| 1 pinza universale = 180 mm | 1150 | M137 |
| 1 pinza a becchi mezzotondi dritti ● 160 mm | 1166 | M137 |
| 1 pinze regolabili cerniera chiusa 250 mm | 1048N | M153 |
| 1 pinza autobloccante 240 mm | 1052 | M153 |
| 2 scalpelli piatti nervati 100 - 200 mm | 35 | M234 |
| 1 martello tipo tedesco 300 g | 1370 | M234 |
| 1 mazzuola con battenti in materiale plastico Ø 35 mm | 1390 | M234 |
| 1 pinze becchi dritti per anelli elastici, per fori Ø 180 mm | 1032 | M145 |
| 1 pinze becchi piegati per anelli elastici, per fori Ø 170 mm | 1034 | M145 |
| 1 pinze becchi dritti per anelli elastici, per alberi ● 175 mm | 1036 | M145 |
| 1 pinze becchi piegati per anelli elastici, per alberi ● 175 mm | 1038 | M145 |



M05



M50



M137



M83



M153



M234



CONFIGURATORE ONLINE

Componi la tua cassettera con gli assortimenti di utensili e accessori che preferisci

M01

4,5 kg 02450001



22
€ 466,00
€ 269,00

42 6-7-8-9-10-11-12-13-14-15-16-17-18
19-20-21-22-24-27-30-32-36 mm

M25

5,1 kg 024500025

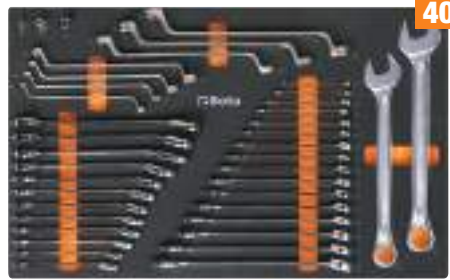

40
€ 749,00
€ 410,00

42 6-7-8-9-10-11-12-13-14-15-16-17-18-19-21-22-24-27 mm
90 6x7-8x9-10x11-12x13-14x15-16x17-18x19 mm
123Q1/4
123Q3/8
123Q1/2
142 8-9-10-11-12-13-14-15-16-17-18-19 mm

M60MH

1,9 kg 024500072



23
€ 459,00
€ 215,00

○ 96T 2-2,5-3-4-5-6-7-8-10 mm
○ 97BTX/SC8 T9-T10-T15-T20-T25-T27-T30-T40 mm
○ 944MH 5-6-7-8-10-13 mm

NEW

M63

3,4 kg 024500063



8
€ 361,00
€ 212,00

○ 952 7-8-10-12-13-14-17-19 mm

M100MH

6,7 kg 024500109



98
€ 1.265,00
€ 599,00



1/4 1/2

895/1 - 895/3 - 895/6
○ 900 4-4,5-5-5,5-6-7-8-9-10-11-12-13-14 mm
○ 900L 5-6-7-8-9-10-11-12-13 mm
○ 900ME 3-4-5-6-7 mm
● 900LP 0,8x4-1x5,5-1,2x6,5-1,2x8 mm
○ 900PH PH1-PH2-PH3-PH4
○ 900TX T10-T15-T20-T25-T27-T30-T40
900/20 50 mm - 900/20L 100 mm
900/21 150 mm
900/25
900BG/31
900/42
● 900/55
○ 920A 8-10-11-12-13-14-15-16-17-18-19-20-21-22-23-24-26-27-28-30-32 mm
920/15 - 920/25
920AN/125 125 mm
920AN/250 250 mm
920/42
● 920/55
○ 920FTX 10-12-14-16-18-20-22-24 mm
○ 920AL 10-12-13-14-15-16-17-18-19-21-22 mm

NEW

M105MH

7,7 kg 024500114



116
€ 1.375,00
€ 649,00



1/4 3/8 1/2

○ 900 4-4,5-5-5,5-6-7-8-9-10-11-12-13-14 mm
○ 900L 5-6-7-8-9-10-11-12-13 mm
○ 96BPC/SC9 1,5-2-2,5-3-4-5-6-8-10 mm
895/1 - 895/3 - 895/6
○ 900ME 3-4-5-6-7 mm
● 900LP 0,8x4-1x5,5-1,2x6,5-1,2x8 mm
○ 900PH PH1-PH2-PH3-PH4
○ 900TX T10-T15-T20-T25-T27-T30-T40
900/16 □ 1/4 - ■ 3/8
900/... 50-100-150 mm
900/25 - 900BG/31 - 900/42
● 900/55
○ 910A 6-7-8-9-10-11-12-13-14-15-16-17-18-19-20-21-22 mm
910/15 □ 3/8 - ■ 1/4
910/16 □ 3/8 - ■ 1/2
910/21 125 mm
910/22 250 mm
910/25 - 910/42
● 910/55
○ 920A 8-10-11-12-13-14-15-16-17-18-19-20-21-22-23-24-26-27-28-30-32 mm
□ 1/2 - ■ 3/8
920/15
920/25
920AN 125 - 250 mm
920/42
● 920/55
○ 956E 16-17,8-20,8 mm

NEW

M120

6,9 kg 024500120



75
€ 1.350,00
€ 649,00

1/2

○ 920A 10-11-12-13-14-15-16-17-18-19-20-21-22-24-26-27-30-32 mm
920AN/125 125 mm
920AN/250 250 mm
920/25 - 920/42
○ 920AL 10-12-13-14-15-16-17-18-19-22-24-27-30-32 mm
● 920FTX 10-12-14-16-18-20-22-24 mm
● 920/55
○ 920PE 5-5L-6-6L-7-7L-8-8L-10-10L-12-12L-14-14L
○ 920TX T20-T25-T27-T30-T40-T45-T50-T55-T60-T20L-T25L-T27L-T30L-T40L-T45L-T50L

M125

7,9 kg 024500872



68

€ 1.320,00
€ 599,00



- 910AL 8-9-10-11-12-13-14-15-16-17-19-21-22 mm
- 920FTX E12-E14-E16-E18-E20-E22-E24
- 920PE 5-6-6L-7-8-8L-10-10L-12-12L mm
- 920TX T20-T25-T27-T30-T30L-T40-T40L-T45-T50-T50L-T55-T60-T60L
- 920XZN 5-6-6L-8-8L-10-10L-12L mm
- 920AL 10-12-13-14-15-16-17-18-19-21-22-23-24-27-30-32 mm
- 1692/5 5 m

M195MH

3,4 kg 024500196

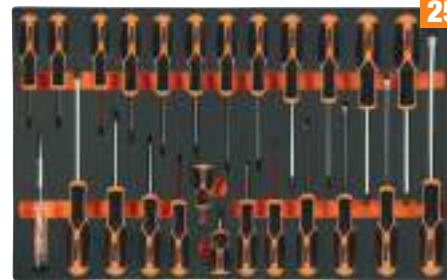

25

€ 384,00
€ 209,00



- 1253 3,5x100 mm
- 1221 2,5x50 - 3x75 - 4x100 - 5,5x125 - 6,5x150 - 8x200 mm
- 1222 PH0x60 - PH1x80 - PH2x100 - PH3x150 mm
- 1222N PH1X30 mm
- 1227TX T6-T7-T8-T9-T10-T15-T20-T25-T27-T30-T40-T45
- 1221N 4x30 mm

NEW

M129

3,4 kg 024500147



13

€ 498,00
€ 275,00

- 1032 180 mm
- 1034 170 mm
- 1036 175 mm
- 1038 175 mm
- 1048N 250 mm
- 1052 240 mm
- 1082BM 160 mm
- 1098 220 mm
- 1122 250 mm
- 1128BMX 147 mm
- 1150BM 180 mm
- 1166BM 160 mm
- 1168BM 160 mm

NEW

M213

1,8 kg 024500213



25

€ 229,50
€ 133,00



- 1201E 2,5x50-3x75-4x100-5,5x125-6,5x150-8x200 mm
- 1201EN 4x30 mm
- 1202E PH0x60-PH1x80-PH2x100-PH3x150 mm
- 1202EN PH1X30 mm
- 1207E/TX T6-T7-T8-T9-T10-T15-T20-T25-T27-T30-T40-T45
- 1253 3,5x100 mm

M166MH

2,9 kg 024500881



49

€ 465,00
€ 239,00



- 861MIX/A31 1048N 250 mm
- 1082BM 160 mm
- 1150BM 180 mm
- 1162BM 160 mm
- 1221 3x75 - 4x100 - 5,5x100 - 6,5x150 - 8x150 mm
- 1221N 6,5x30 mm
- 1222 4,5x80 - 6x100 - 8x150 mm
- 1222N 6x30 mm
- 1227TX T20-T25-T27-T30

NEW

M230

3,2 kg 024500230



25

€ 438,00
€ 252,00

- 1719BMA/Q 200 mm
- ▲ 1719BMA/T 200 mm
- 1719BMA/P 200 mm
- ▶ 1719BMA/M 200 mm
- 1719BMA/R 200 mm
- 1737NX 1771 170 mm
- 30 Ø 2-3-4 mm
- 31 Ø 2-3-4-5-6-8 mm
- 32 Ø 4 mm 34 150 mm
- 35 200-250 mm
- 36 125 mm
- 1370 500 g
- 1390 Ø 35 mm
- 1692 3 m
- 1712TF



SOFT MODULE SYSTEM

M320

5 kg 024500320



146

€ 941,00
€ 469,00

ADATTO A CASSETTI DA 140 mm

- 410MIX/SEL19
- 861/C100
- 862F/A7
- 862XP/A16
- 1972/K20V-13BMC

TRAPANO AVVITATORE 20V 1972/K20V-13BMC



T01  024240001
 📦 2,7 kg
 € 284,00
€ 165,00



17

42 6-7-8-10-11-12-13-14-16-17-18-19-21-22-24-27-30 mm

T05  024240005
 📦 1,5 kg
 € 215,50
€ 126,00



16

42 6-7-8-10-11-12-13-14-16-17-18-19-21-22-24-27-30 mm

T06  024240006
 📦 2,1 kg
 € 154,00
€ 90,00



5

42 22-24-27-30-32 mm

T31  024240031
 📦 3 kg
 € 232,00
€ 135,00



27

31 Ø 2-3-4-5-6 mm 32 Ø 4 mm
 55 6x7-8x9-10x11-12x13-14x15-16x17-18x19
 20x22-21x23-24x26-27x29-30x32 mm
 ○ 96N/SC9 1,5÷10 mm

T45  024240045
 📦 1,3 kg
 € 326,00
€ 190,00



12

142 8-9-10-11-12-13-14-15-16-17-18-19 mm

T50  024240050
 📦 1,3 kg
 € 184,50
€ 107,00



11

○ 96T 2-2,5-3-3,5-4-4,5-5-6-7-8-10 mm

T63  024240063
 📦 3,8 kg
 € 351,00
€ 204,00



8

○ 952 7-8-10-12-13-14-17-19 mm

T68  024240068
 📦 590 g
 € 151,00
€ 86,00



6

○ 951 2,5-3-4-5-6-8 mm

T80  024240080
 📦 4,1 kg
 € 433,00
€ 205,00



29

○ 920A 10-11-12-13-14-15-16-17-18-19-20-21-22-23-24-26-27-30-32 mm
 ○ 920ME 5-6-8-10-12 mm
 920/21 125 mm 920/22 255 mm
 920/25 - 920/42 305 mm ⊕ 920/55

T91MH  024240098
 📦 560 g
 € 243,00
€ 105,00



25

○ 900 4-4,5-5-5,5-6-7-8-9-10-11-12-13-14 mm
 ○ 900ME 2,5-3-4-5-6-8 mm
 900/20 50 mm 900/21 150 mm
 900/25 - 900BG/31 - 900/42 115 mm ⊕ 900/55

NEW

T92  024240092
 📦 1,5 kg
 € 266,00
€ 112,00



22

○ 910A 6-7-8-9-10-11-12-13-14-15-16-17-18-19-20-21-22 mm
 910/21 125 mm 910/42 210 mm
 910/22 250 mm ⊕ 910/55
 910/25

T137  024240137
 📦 750 g
 € 120,00
€ 70,00



3

⊚ 1084BM 160 mm
 ⊚ 1150BM 180 mm
 ● 1166BM 160 mm

T145  024240145
 📦 640 g
 € 135,50
€ 79,00

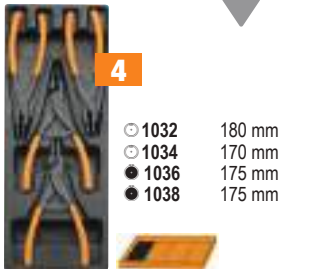

4

○ 1032 180 mm
 ○ 1034 170 mm
 ● 1036 175 mm
 ● 1038 175 mm

T167MH  024240182
 📦 1,3 kg
 € 157,00
€ 92,00



11

● 1221 3x75-3x100-4x100-4x150-5,5x100-5,5x150-6,5x150-8x150-10x200 mm
 ● 1221N 4x30 - 6,5x30 mm

NEW

T234  024240234
 📦 1,3 kg
 € 104,50
€ 61,00



4

35 100-200 mm
 1370 300 g
 1390 ø 35 mm

T236  024240236
 📦 870 g
 € 183,00
€ 60,00

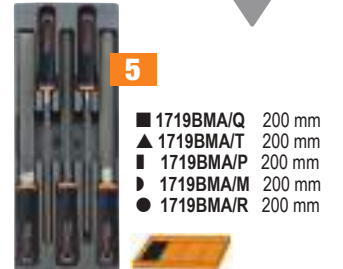

5

■ 1719BMA/Q 200 mm
 ▲ 1719BMA/T 200 mm
 ▩ 1719BMA/P 200 mm
 ▽ 1719BMA/M 200 mm
 ● 1719BMA/R 200 mm

MODULAR *line*

BANCHI componibili

SCOPRI DI PIÙ



C58BC-W2,1 4CA+SVR LED

169,5 kg

Banco da lavoro 2,1 m con piano in legno, 4 cassetti e modulo anta

Caratteristiche principali:

- Piano di lavoro in legno multistrato 2.100x750 mm, spessore 38 mm
- 4 cassetti da 367x588 mm, montati su guide telescopiche a sfera:
 - 2 cassetti altezza 70 mm
 - 2 cassetti altezza 140 mm.
- Piano dei cassetti protetto da tappetini di gomma espansa
- Possibilità di inserire in ogni cassetto fino a 4 vassoi morbidi in EVA o termoformati rigidi in ABS
- Serratura centralizzata frontale
- 1 modulo con anta dotato di serratura
- Struttura in acciaio con 4 gambe di sostegno
- Fori per la collocazione di una morsa 1599F/150 - 1599GI/150 (da ordinare separatamente)
- 2 semi ripiani inferiori portaoggetti 1.788x335 mm, spessore 40 mm
- Predisposizione per il fissaggio al pavimento
- Kit 4 pannelli forati
- 2 binari con lampade led IP20



kg
800

1860 mm
750 mm
2100 mm



| | |
|-----------|-----------|
| Ral 2011 | Ral 7016 |
| Ral 7016 | |
| 058000743 | 058000748 |

~~€ 2.330,00~~
€ 1.299,00

NEW

C58BC-2,1

Banco da lavoro semplice da 2,1 m

- Semi ripiano inferiore portaoggetti 1.788x335 mm, spessore 40 mm
- Struttura in acciaio con 4 gambe di sostegno
- Fori per la collocazione di una morsa 1599F/150 - 1599GI/150 (da ordinare separatamente)
- Predisposizione per il fissaggio al pavimento



kg
800

903 mm
750 mm
2100 mm

C58BC-W2,1

70 kg 058000621



~~€ 717,00~~
€ 395,00

- Piano di lavoro in legno multistrato 2.100x750 mm, spessore 38 mm

C58BC-X2,1

93 kg 058000626



~~€ 748,00~~
€ 395,00

- Piano di lavoro in MDF rivestito in acciaio inossidabile 2.100x750 mm, spessore 38 mm

8888/KPS

088880813

Kit piastrelle antiscivolo in PVC

Composto da:

- 10 piastrelle componibili antiscivolo in PVC, 500x500x80 mm (art. PCP)
- 10 scivoli gialli ad incastro maschio (art. SCG/M)
- 10 scivoli gialli ad incastro femmina (art. SCG/F)

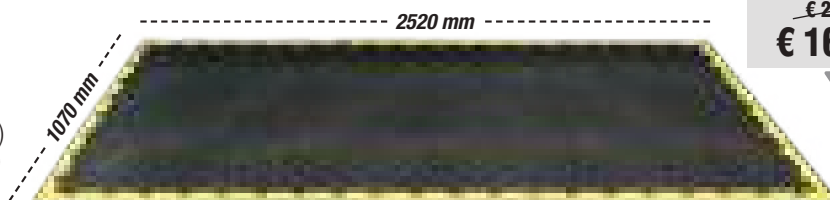

~~€ 279,00~~
€ 160,00

NEW

C56BLP

11,4 kg

056000005

Banco da lavoro pieghevole multiuso

- Piano di lavoro da 820x630 mm in polipropilene con scala graduata in millimetri e pollici
- Ripiano inferiore portaoggetti
- Gambe telescopiche in alluminio (550÷820 mm)
- Possibilità di utilizzo come cavalletto
- Piedini anti-scivolo
- Maniglia per un agevole trasporto

€ 345,00
€ 175,00

ACCESSORI DI FISSAGGIO INCLUSI



**PRONTO ALL'USO IN POCHI SECONDI,
FACILE DA TRASPORTARE
E DA RIPORRE IN SPAZI RIDOTTI.**



C56PL O

18,5 kg

056000021

Banco da lavoro pieghevole

- Leggero, compatto e facilmente trasportabile
- Piano di lavoro 800x500mm in lamiera zincata utilizzabile da un solo lato, protetto con rivestimento in gomma antiolio e antibenzina
- Maniglia con protezione in gomma per un agevole trasporto
- Piedini con copertura anti-scivolamento

€ 388,00
€ 219,00



C51

21 kg

Carrello

- 3 ripiani ricoperti in gomma millerighe antiscivolo
- Doppia possibilità di fissaggio del ripiano centrale
- Quattro ruote Ø 100 mm: 2 fisse e 2 girevoli (una con freno)



| | | |
|-----------------------|-----------------------|-----------------------|
| Ral 2011 051000001 | Ral 7016 051000002 | Ral 3000 051000003 |
|-----------------------|-----------------------|-----------------------|

€ 322,00
€ 179,00

C48M



140 kg

048000230

kg
400

€ 3.080,00
€ 1.699,00

Carrello contenitore elettrico, con sponde

- Pianale motorizzato con motore 24V - 400 W con alimentazione a batteria 2x12V 33 Ah e scheda di controllo Curtis.
- Piano di carico realizzato in solido acciaio, ricoperto con gomma antiscivolo, con sponde tubolari di contenimento a sezione tonda per il trasporto del carico in sicurezza.
- Le sponde possono anche essere sfilate, per adattarsi alle singole esigenze di trasporto.
- Dotato di 2 ruote pneumatiche di trazione Ø 260 mm e 2 ruote in gomma piroettanti Ø 150 mm, freno elettromagnetico e differenziale.
- Carica batterie esterno 220V/50Hz - V/A 24/12 in dotazione.

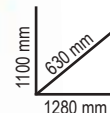

SCOPRI DI PIÙ



CARATTERISTICHE FUNZIONALI

- Capacità di carico: **400 kg**
- Velocità di marcia: **4-6 km/h** (regolabile)
- Autonomia: **4 ore**
- Pendenza massima superabile a pieno carico: **6%**
- Pendenza massima superabile con 100 kg di carico: **18%**

CARATTERISTICHE TECNICHE

- Dimensioni di ingombro: 1280x630x1100 mm
- Dimensioni utili piano di carico con sponde: 1180x580 mm
- Dimensioni utili piano di carico senza sponde: 1260x620 mm
- Altezza pianale di carico dal pavimento: 320 mm
- Altezza vano batteria-pavimento: 65 mm
- Peso con batterie: 140 kg

DISPOSITIVI DI SICUREZZA:

- Freno elettronico
- Segnalatore acustico
- Protezione antischiacciamento
- Indicatore dello stato di carica della batteria
- Scheda di controllo Curtis

C48P

11 kg

048000030

€ 289,00
€ 164,00

Carrello pieghevole

- Pianale di carico in polipropilene (PP) rinforzato, con rivestimento antiscivolo e inserti in TPV per la protezione degli spigoli
- Maniglia richiudibile per uno stoccaggio rapido e poco ingombrante
- Quattro ruote antitraccia Ø 125 mm: 2 fisse e 2 girevoli con freno
- Portata massima 300 kg.
- Larghezza utile pianale di carico: 705 mm
- Profondità pianale di carico: 480 mm
- Altezza pianale di carico: 200 mm



kg
300



3069

69,5 kg

030690000

€ 814,00
€ 359,00

Transpallet manuale

Caratteristiche:

- 2 ruote direzionali 200x50 mm in PU
- Rulli doppi anteriori 80x70 mm in PU
- Rulli guida per l'accesso al pallet
- Tacca indicazione battuta di profondità
- Valvola di controllo velocità di discesa
- Valvola di sicurezza in caso di sovraccarico
- Timone in metallo rivestito per un comfort superiore
- **Leva di azionamento a 3 posizioni (salita, discesa, folle)**

Dati tecnici:

- Capacità massima: 2500 kg
- Lunghezza totale: 1550 mm
- Lunghezza forche: 1150 mm
- Larghezza forche: 540 mm
- Larghezza singola forca: 160 mm
- Altezza leva: 1230 mm
- Altezza max. sollevamento: 200 mm
- Corridoio di stivaggio per pallet 800x1200 longitudinalmente: 1805 mm
- Raggio di volta: 1347 mm

SCOPRI DI PIÙ



1150 mm

kg
2500

C41H

21 kg

Trolley portautensili a 2 moduli sovrapponibili

- Struttura in lamiera e in materiale plastico: grande robustezza e peso ridotto
- 2 moduli separabili: 1 cestello superiore, 1 modulo con 2 cassetti altezza 95 mm, 1 cassetta estraibile in materiale plastico altezza 66 mm e 1 cassetto altezza 295 mm
- Ruote di grosso diametro 160 mm integrate nella struttura per facilitare il trasporto anche su gradini
- Serratura centralizzata laterale per la chiusura dei cassetti del modulo inferiore
- Cassetti montati su guide telescopiche a sfera con doppio gancio di chiusura
- Impugnatura con manico telescopico in alluminio
- Portaminuterie integrato
- Cassetto inferiore con doppia guida telescopica



C41H O RAL 2011



€ 641,00
€ 349,00

- 041000002
- 041000021
- 041000012
- 041000008
- 041000006
- 041000010
- 041000005



Cestello estendibile a 5 scomparti in lamiera, vuoto

C20

4,3 kg 021200001

450x200x210 mm

€ 87,00
€ 48,00

C20L

5,7 kg 021200002

550x200x210 mm

€ 95,50
€ 54,00



CP15L

2,9 kg 021150202

Cestello modello lungo in materiale plastico con contenitore e vaschette portaminuterie

€ 72,00
€ 41,00

- 3 vaschette portaminuterie integrate nel coperchio con divisori regolabili
- 1 contenitore interno con divisori regolabili

558x277x270 mm



CP17

2,1 kg 021170500

Cestello in acciaio inox e materiale plastico con contenitore asportabile

€ 99,00
€ 56,00

500x200x220 mm



Baule portautensili in lamiera, vuoto



C22B-O

13 kg 022000150

720x320x310 mm

€ 247,00
€ 141,00

C22BM-O

20 kg 022000160

850x360x350 mm

€ 284,00
€ 164,00

C22BL-O

26 kg 022000170

1010x410x400 mm

€ 379,00
€ 219,00

Valigia organizer 15 scomparti

Indispensabili per contenere e trasportare minuteria in maniera ordinata e sicura. Separatori amovibili e robusto coperchio trasparente per una rapida individuazione del contenuto.

Impilabili



2080/DS

📏 760 g 📦 020800210

SMALL con 10 divisori estraibili

📏 375x315x65 mm

~~€ 22,70~~
€ 13,40

2080/DL

📏 970 g 📦 020800211

LARGE con 8 divisori estraibili

📏 440x330x75 mm

~~€ 27,00~~
€ 15,50

2028/VV

📏 4,7 kg 📦 020280010

Valigia portautensili in polipropilene, vuota

- 2 pannelli portautensili
- Fondo interno con divisori removibili
- Doppia chiusura con combinazione

~~€ 254,00~~
€ 141,00



📏 480x190x400 mm



C5

📏 2,8 kg 📦 021050000

Zaino portautensili in tessuto tecnico, vuoto

- Pannello portautensili interno removibile
- 6 tasche esterne e 2 tasche interne
- Base in materiale plastico resistente all'acqua
- Doppio laccetto di sicurezza per fissare lo zaino sulle spalle
- Schienale ergonomico imbottito

~~€ 169,00~~
€ 97,00



📏 400x200x500 mm

2080/V12

📏 1,8 kg 📦 020800000

Valigia organizer con 12 vaschette asportabili

~~€ 65,50~~
€ 37,00

Vaschette portaminuteria asportabili, richiudibili e trasparenti per un'immediata riconoscibilità del contenuto.



📏 300x330x145 mm



2031/TV

📏 5,2 kg 📦 020310200

Trolley portautensili in polipropilene ad alto spessore, profilato in alluminio, vuoto

~~€ 419,00~~
€ 243,00

- 3 pannelli portautensili
- Manico telescopico
- Ruote con cuscinetti a sfera
- Fondo interno con divisori removibili



📏 475x235x385 mm



NEW

C6T

📏 4,9 kg 📦 021060010

Zaino portautensili con ruote, vuoto

- Manico telescopico di trasporto
- Ruote integrate nella struttura con copertura anti-polvere per l'impiego come zaino
- 2 pannelli portautensili removibili
- Tasca per PC interna e 5 tasche esterne
- Base in materiale plastico resistente all'acqua

~~€ 248,00~~
€ 139,00



📏 360x200x480 mm

CSM

1,9 kg 021050050

Zaino portautensili in tessuto tecnico, vuoto

- Ampio vano frontale con chiusura a zip, dotato di:
 - 4 file esterne di elastici per un rapido accesso agli utensili
 - 6 tasche portautensili interne per un'organizzazione tecnica efficiente
- Due pratiche tasche laterali con chiusura a zip, porta badge ed elastici portautensili



370x210x510 mm

All'interno dello zaino:

- 3 file di elastici portautensili
 - 10 tasche portautensili di diverse dimensioni
- Maniglia centrale imbottita sulla sommità dello zaino per una presa stabile ed equilibrata
- Spallacci imbottiti regolabili
- Schienale ergonomico imbottito
- Base rinforzata in materiale plastico resistente all'acqua



~~€ 96,50~~
€ 55,00

NEW

CBA

5,9 kg 021080400

Trolley portautensili in tessuto tecnico, vuoto

- Struttura semirigida
- Manico telescopico per un agevole trasporto
- 4 ruote piroettanti
- Doppia maniglia imbottita per una presa bilanciata e sicura
- Pratico vano frontale semirigido per contenere oggetti personali
- Ampio scompartimento inferiore con 5 tasche ed elastici portautensili
- 33 tasche interne portautensili
- 6 file interne di elastici portautensili
- 6 file laterali di elastici portautensili con robusto gancio in metallo per flessometro
- Tasca interna in materiale plastico con chiusura a zip



455x270x480 mm



~~€ 189,00~~
€ 109,00

NEW

C8

5,5 kg 021080000

Trolley portautensili in tessuto tecnico, vuoto

- Manico telescopico di trasporto
- 2 pannelli interni portautensili removibili
- Tasca porta PC interna
- 2 tasche esterne frontali
- Predisposizione per l'alloggiamento del cestello C10S

~~€ 282,00~~
€ 153,00

Cestello portautensili in tessuto tecnico, vuoto

- Struttura rigida
- Doppio fondo
- Manico inclinabile per facilitare l'accesso agli utensili
- Elastici portautensili e tasche sia interne che esterne
- Vaschetta portaminuterie incusa nel doppio fondo
- Fodero di copertura
- Predisposizione per essere utilizzata con il trolley C8



470x280x380 mm



C10S **2,9 kg** 021100001

420x220x250 mm

~~€ 135,00~~
€ 78,00

C10 **3,3 kg** 021100000

520x220x250 mm

~~€ 171,50~~
€ 99,00

C11

1,8 kg 021110000

Cestello portautensili, vuoto

- Base rigida in materiale plastico, resistente all'acqua
- Elastici e tasche portautensili sia interne che esterne
- Buste portadocumenti integrate nel doppiofondo del coperchio

~~€ 100,00~~
€ 59,00

410x230x250 mm



C7

4 kg 021070000

Borsa portautensili in tessuto tecnico, vuota

- 2 pannelli interni portautensili removibili
- 2 tasche esterne frontali
- Fondo interno in materiale plastico con divisori removibili

~~€ 250,00~~
€ 133,00



480x165x380 mm



C3

917 g 021030000

Mini borsa portautensili in tessuto tecnico, vuota

- 1 tasca esterna frontale con chiusura a zip
- 2 tasche laterali con vaschette portaminuteria incluse
- 1 pratica tasca posteriore con chiusura a velcro
- 1 pannello portautensili interno removibile, con elastici presenti su ambo i lati
- Fornita completa di tracolla
- Interfaccia USB per la ricarica dei propri dispositivi mobili

~~€ 70,00~~
€ 40,00



230x110x320 mm

UNA MINI BORSA PORTAUTENSILI DA PORTARE SEMPRE CON TE!

2005MMT

500 g 020050070

Marsupio porta attrezzi con cintura, vuoto

- Ampio scompartimento frontale con all'interno una pratica busta avvolgibile con tasche ed elastici portautensili
- Due ampie tasche portaoggetti, di cui una con chiusura a velcro
- Tasca interna frontale con chiusura a zip
- Doppia chiusura del marsupio, con velcro e con fibbia
- Cintura traspirante con fascia elasticizzata e due tasche portaoggetti

~~€ 51,00~~
€ 29,80



250x160x100 mm

NEW

2001/BZ27 VU

Valigetta pieghevole con assortimento di 27 utensili per interventi universali

3,9 kg 020010157

~~€ 302,00~~
€ 174,00



380x290x60 mm



27

| N. pezzi/Descrizione | Beta N. |
|--|---------|
| 1 forbici per elettricisti lame diritte 147 mm | 1128BMX |
| 1 pinza universale 180 mm | 1150 |
| 6 chiavi combinate 7-8-10-13-17-19 mm | 42 |
| 3 giravite lama piatta | 1201E |
| • 3x75 - 4x100 - 5,5x150 mm | |
| 3 giravite Phillips® | 1202E |
| • PH0x60 - PH1x80 - PH2x100 mm | |
| 9 chiavi maschio esagonale piegate | 96/SC9 |
| • 1,5-2-2,5-3-4-5-6-8-10 mm | |
| 1 martello tipo tedesco 300 g | 1370 |
| 1 pinze regolabili cerniera chiusa 250 mm | 1048N |
| 1 flessometro 5 m | 1692/5 |
| 1 cutter con lama a settori 18 mm | 1771 |

L'ICONICA CHIAVE BETA

42

Una forma elegante e snella, alleggerita nelle linee e più leggera al tatto

La forza, la resistenza e l'ergonomia della chiave Beta raggiungono valori ancora superiori per offrire la miglior chiave possibile alle mani degli utilizzatori. Il processo produttivo si svolge nei nostri stabilimenti di Sovico e Sulmona, avvalendosi delle tecnologie più avanzate in termini di automazione e degli operatori più preparati in termini di esperienza.

SCOPRI DI PIÙ



FORZA

Valori di coppia più che doppi rispetto ai requisiti della norma ISO 1711.

RESISTENZA

Grande resistenza: nel caso di uso improprio la chiave inizia a deformarsi, non si spezza in modo improvviso e pericoloso.

ERGONOMIA

L'occhio poligonale è inclinato di 15° per proteggere la mano. La forma è ottenuta da stampo, non piegata successivamente.



42/SP15

Serie di 15 chiavi combinate

- Comodo e pratico supporto incluso



000421078

~~€ 195,50~~
€ 112,00



6-7-8-9-10-11-12-13-14-15-16-17-19-22-24 mm

42/S26

Serie di 26 chiavi combinate

000421070

~~€ 469,00~~
€ 267,00



6-7-8-9-10-11-12-13-14-15-16-17-18-19-20-21-22-23-24-25-26-27-28-29-30-32 mm

55/B12N

Serie di 12 chiavi a forchetta doppie in busta avvolgibile di poliestere resistente

000550164

~~€ 157,50~~
€ 92,00



6x7-8x9-10x11-12x13-14x15-16x17-18x19-20x22-21x23-24x26-25x28-30x32 mm

141/B9

Serie di 9 chiavi combinate a cricchetto diritte, in busta di tela

001410069

~~€ 201,00~~
€ 92,00



8-10-11-12-13-14-15-17-19 mm





NUOVI SUPPORTI PIÙ COMPATTI

42/SC8

Serie di 8 chiavi combinate
con supporto compatto

000421086

~~€ 108,50~~
€ 63,00

8-10-12-13-14-15-17-19 mm



NEW

142SN/SC8

Serie di 8 chiavi combinate
a cricchetto snodate
con supporto compatto



001420258

~~€ 252,00~~
€ 145,00

8-10-12-13-14-15-17-19 mm



NEW

142/SC8

Serie di 8 chiavi combinate
a cricchetto reversibile
con supporto compatto



001420086

~~€ 211,50~~
€ 119,00

8-10-12-13-14-15-17-19 mm



NEW

192/52

Serie di 2 chiavi poligonali
a cricchetto reversibile



001920070

~~€ 69,00~~
€ 40,00



8 MISURE IN 2 CHIAVI



186 8-32

Chiave autoserrante a ripresa
automatica per esagoni da 8 a 32 mm



001860008

~~€ 52,00~~
€ 30,00

Ideale per viti con testa a profilo:
esagonale, Spline®, quadrato, Torx®; anche rovinate.



L 260 mm

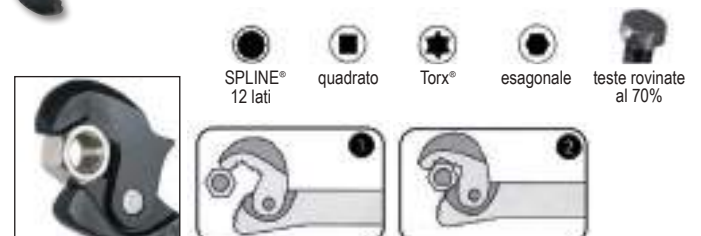

CHIAVI REGOLABILI A RULLINO

111

Le chiavi a rullino Beta 111 consentono di avvitare e svitare dadi e bulloni di diverse dimensioni grazie alla ganascia mobile, regolabile tramite il rullino posto al centro.



- Realizzata in acciaio legato ad alte prestazioni per un'elevata resistenza meccanica alle torsioni e all'usura.
- Lo studio della nuova ergonomia ha permesso di avere una riduzione di peso del 20%.

- 1** Testa inclinata di 15° per manovrare anche negli spazi più difficili come le nostre iconiche chiavi combinate "42"
- 2** Doppia marcatura laser in mm/pollici
- 3** Ingombro ridotto della testa ganascia completamente aperta
- 4** Foro su impugnatura per appendere la chiave

SCOPRI DI PIÙ



111CM 220

Chiavi regolabili a rullino corte con **APERTURA MAGGIORATA**, rotazione destrorsa del rullino cromate



001110722

~~€ 49,50~~
€ 28,90



| L mm | L " | A max mm |
|------|-----|----------|
| 220 | 8 | 38 |

111E

Chiavi regolabili a rullino con scala graduata, rotazione destrorsa del rullino **CROMATE**



| | L mm | L " | A max mm | | € |
|-----------------|------|-----|----------|-----------|-----------------------------------|
| 111E 150 | 150 | 6 | 24 | 001110115 | € 28,00 € 16,00 |
| 111E 200 | 200 | 8 | 29 | 001110120 | € 34,00 € 19,70 |
| 111E 250 | 250 | 10 | 34 | 001110125 | € 41,00 € 24,00 |
| 111E 300 | 300 | 12 | 40 | 001110130 | € 54,50 € 31,70 |

PROMO 111E/D3

Serie di 3 chiavi a rullino cromate con scala graduata



001110163
~~€ 103,00~~
€ 54,90



RISPARMI € 4,80
Rispetto all'acquisto dei prodotti sciolti



111ER

Chiavi regolabili a rullino cromate con scala graduata

- Ganascia reversibile
- Scala in millimetri e in pollici



ROTAZIONE DESTROSA DEL RULLINO

| | L mm | L " | A max mm | | € |
|------------------|------|-----|----------|-----------|-----------------------------------|
| 111ER 200 | 200 | 8 | 29 | 001110520 | € 35,50 € 19,90 |
| 111ER 250 | 250 | 10 | 34 | 001110525 | € 44,00 € 24,00 |
| 111ER 300 | 300 | 12 | 40 | 001110530 | € 57,00 € 31,90 |

96/SC9

Serie di 9 chiavi maschio esagonale piegate

000960374
~~€ 22,40~~
€ 12,30



| Ø mm | L mm |
|------|------|
| 1,5 | 45 |
| 2 | 50 |
| 2,5 | 57 |
| 3 | 64 |
| 4 | 72 |
| 5 | 83 |
| 6 | 94 |
| 8 | 105 |
| 10 | 119 |

96BPC/SC9

Serie di 9 chiavi maschio esagonale piegate con un'estremità sferica

000960354
~~€ 46,50~~
€ 23,50

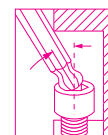

| Ø mm | L mm |
|------|------|
| 1,5 | 79 |
| 2 | 84 |
| 2,5 | 89 |
| 3 | 99 |
| 4 | 108 |
| 5 | 126 |
| 6 | 148 |
| 8 | 168 |
| 10 | 187 |

97BTX/SC8

Serie di 8 chiavi maschio piegate con un'estremità sferica per viti con impronta Torx®

000970164
~~€ 81,50~~
€ 45,00



| Ø mm | L mm |
|------|------|
| T9 | 62 |
| T10 | 71 |
| T15 | 81 |
| T20 | 92 |
| T25 | 94 |
| T27 | 105 |
| T30 | 114 |
| T40 | 129 |

97BTXL/SC8

Serie di 8 chiavi maschio piegate con un'estremità sferica, modello lungo per viti con impronta Torx®

000970364
~~€ 94,00~~
€ 50,50

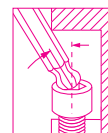

| Ø mm | L mm |
|------|------|
| T9 | 80 |
| T10 | 86 |
| T15 | 100 |
| T20 | 110 |
| T25 | 126 |
| T27 | 140 |
| T30 | 160 |
| T40 | 176 |

MODELLO EXTRA LUNGO +25%

97BRTLXL/SC8

Serie di 8 chiavi maschio piegate con un'estremità sferica, modello lungo per viti con impronta Tamper Resistant Torx®

000970464
~~€ 98,00~~
€ 46,00



| Ø mm | L mm |
|------|------|
| T9 | 80 |
| T10 | 86 |
| T15 | 100 |
| T20 | 110 |
| T25 | 126 |
| T27 | 140 |
| T30 | 160 |
| T40 | 176 |

MODELLO EXTRA LUNGO +25%

96LBP/SC9

Serie di 9 chiavi maschio esagonale piegate con un'estremità sferica

000961354
~~€ 54,00~~
€ 29,50



| Ø mm | L mm |
|------|------|
| 1,5 | 90 |
| 2 | 100 |
| 2,5 | 112 |
| 3 | 127 |
| 4 | 144 |
| 5 | 163 |
| 6 | 184 |
| 8 | 204 |
| 10 | 230 |

MODELLO EXTRA LUNGO +30%

96BP-HO/SC9

Serie di 9 chiavi maschio esagonale piegate con un'estremità sferica, con sistema di trattenimento vite

000961254
~~€ 58,50~~
€ 24,00

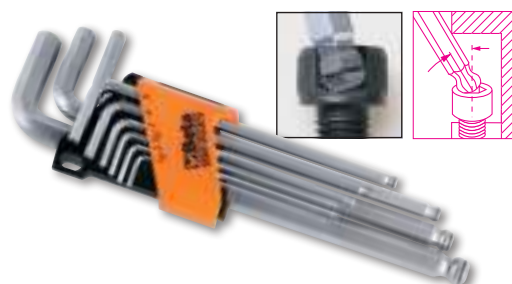

| Ø mm | L mm |
|------|------|
| 1,5 | 79 |
| 2 | 84 |
| 2,5 | 89 |
| 3 | 99 |
| 4 | 100 |
| 5 | 126 |
| 6 | 148 |
| 8 | 168 |
| 10 | 187 |

96BPA/SC9

Serie di 9 chiavi maschio esagonale piegate a 110° con estremità sferica

000961974
~~€ 51,50~~
€ 27,00

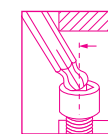

| Ø mm | L mm |
|------|------|
| 1,5 | 71 |
| 2 | 86 |
| 2,5 | 96 |
| 3 | 104 |
| 4 | 116 |
| 5 | 132 |
| 6 | 155 |
| 8 | 176 |
| 10 | 200 |

MODELLO EXTRA CORTO

96T/55P

Serie di 5 chiavi maschio esagonale piegate con impugnatura

000960946
~~€ 67,50~~
€ 38,00

○ 2,5-3-4-5-6 mm



97TTX/56

Serie di 6 chiavi maschio piegate per viti con impronta Torx® con impugnatura

000970791
~~€ 96,00~~
€ 51,00

○ T10-T15-T20
T25-T30-T40



951 L'ORIGINALE

Nata per lavorare su viti ad alta resistenza, offre rapidità di manovra, precisione dell'accoppiamento con la vite e flessibilità d'impiego. L'astina scorrevole esagonale può essere regolata a piacimento. Le estremità esagonali sono calibrate per trasmettere la massima coppia possibile alla vite. La lunghezza dello stelo permette di applicare notevoli coppie alle viti senza eccessivo sforzo. I continui miglioramenti produttivi portano oggi ad avere finitura sabbata ed estremità esagonali a spigolo vivo, che permettono un accoppiamento migliore anche su viti rovinate. La marcatura eseguita a laser permette di aumentare la resistenza dello stelo.

952 L'AFFIDABILE

L'affidabilità e la precisione del pre-posizionamento sono le chiavi del successo di questa chiave. Lo snodo mantiene la propria funzione nel corso degli anni, senza bisogno di alcuna regolazione. Angolo di rotazione della bussola 60°. Possibilità di utilizzo a 90° in posizione fissa. Asta di manovra scorrevole, arrestabile nella posizione desiderata su tutta la lunghezza. Triplice marcatura della misura sulla testa.

951/56

Serie di 6 chiavi a T con 3 estremità maschio esagonale cromate

009510687
~~€ 136,50~~
€ 77,00

○ 2,5-3-4-5-6-8 mm

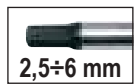

952/07

Serie di 7 chiavi a T con bussola esagonale snodata

009520079
~~€ 263,00~~
€ 153,00

○ 7-8-10-12
13-14-17 mm



950/06

Serie di 6 chiavi a T semplici esagonali

○ 7-8-10-13-17-19 mm



009500096
~~€ 181,50~~
€ 102,00



COLOR CODE

96BP-CL/SC9

Serie di 9 chiavi maschio esagonale piegate colorate con un'estremità sferica

000961619
~~€ 55,50~~
€ 31,00

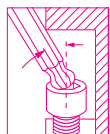

| Ø mm | L mm |
|------|------|
| 1,5 | 91 |
| 2 | 102 |
| 2,5 | 113 |
| 3 | 128 |
| 4 | 143 |
| 5 | 163 |
| 6 | 185 |
| 8 | 206 |
| 10 | 231 |

MODELLO EXTRA LUNGO +30%

97BTX-C/SC8

Serie di 8 chiavi maschio piegate colorate con un'estremità sferica per viti con impronta Torx®

000971658
~~€ 90,00~~
€ 50,00

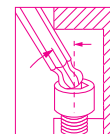

| Ø mm | L mm |
|------|------|
| T9 | 80 |
| T10 | 86 |
| T15 | 90 |
| T20 | 95 |
| T25 | 100 |
| T27 | 105 |
| T30 | 114 |
| T40 | 124 |

860/C38P

Assortimento di 1 portainseri con impugnatura a cricchetto reversibile, 27 inserti per avvitatori, 8 bussole esagonali e 2 accessori

- 860LP 0,6x4,5-0,8x5,5-1,0x5,5-1,2x6,5 mm
- 860PE 2-2,5-3-4(x2)-5(x2)mm
- ⊕ 860PH PH1(x2)-PH2(x2)-PH3
- ⊗ 860TX T10-T15-T20-T25-T30-T40
- ⊕ 860PZ PZ1(x2)-PZ2(x2)-PZ3
- 900 ○ 5-5,5-6-7-8-9-10-13 mm
- 892/0 ● 1/4 ■ 1/4
- 892/3 ● 1/4 ■ 1/4
- 855P ⊗ 240 mm



270x120x45 mm

008600878

~~€ 202,50~~
€ 101,00



860/C27

Serie di 25 inserti colorati con raccordo e cricchetto reversibile in astuccio tascabile

008600880
~~€ 96,50~~
€ 54,70

- 860LP 0,5x3-1,0x5,5-1,2x6,5 mm
- 860PE 2-2,5-3-4-5-6 mm
- ⊕ 860PH PH1-PH2(x2)-PH3
- ⊗ 860TX T6-T8-T10-T15-T20-T25-T30-T40
- ⊕ 860PZ PZ1-PZ2(2x)-PZ3
- 860/55 100 mm
- 892/0 ○ 1/4 ■ 1/4



1257LPH/S8

Serie di 8 microgiravite, lama Piatta e Phillips® in astuccio plastico rigido

012570210
~~€ 72,50~~
€ 41,00

- 1257PH ⊕ PH00-PH0-PH1
- 1257LP ● 0,4x2-0,4x2,5-0,5x3
- 0,6x3,5-0,8x4 mm



180x120x50 mm

1243/D7

Serie di 7 giravite a batteria

1241 ● 5,5x100-6,5x125-8x150-10x200 mm
1242 ⊕ PH1x100-PH2x100-PH3x150 mm



012430017
~~€ 189,00~~
€ 62,00

1203E/D5

Serie di 5 giravite



1201E ● 3,5x100-5,5x150-6,5x150 mm
1202E ⊕ PH1x80-PH2x100 mm

012031001
~~€ 33,00~~
€ 18,90

1203E/D8P

Serie di 8 giravite



1201E ● 2,5x50-3x75-4x100-5,5x100-6,5x150 mm
1202E ⊕ PH0x60-PH1x80-PH2x100 mm

012031018
~~€ 46,00~~
€ 26,80

1203E/D10N

Serie di 10 giravite



1201E ● 2,5x50-3x75-4x100-5,5x150-6,5x150 mm
1202E ⊕ PH0x60-PH1x80-PH2x100 mm
1201EN ● 4x30 mm
1202EN ⊕ PH1x30 mm

012031019
~~€ 58,50~~
€ 33,50



1207E/TX-D7

Serie di 7 giravite



1207E/TX ⊕ T6-T8-T10-T15-T20-T25-T30

012071207
~~€ 59,50~~
€ 33,60

Beta **EVOLX**
L'EVOLUZIONE DEL GIRAVITE!

Beta **EVOLX-E**

**IL PRATICO ED ERGONOMICO
GIRAVITE BETA EVOLX DIVENTA ELETTRICO!**

SCOPRI DI PIÙ



Dati tecnici:

- Batteria al litio 3,7V 2300 mAh
- Coppia massima di serraggio in modalità elettrica 1,2 Nm
- **Oltre 1.000 avvitamanti a 1,2 Nm per ciclo di carica**
- RPM 250 giri al minuto
- **Ottima resistenza statica, resiste fino a 12 Nm** (serraggio manuale)
- Ottima resistenza meccanica
- Portainseri magnetico da 1/4"
- Compatibile con tutti gli inserti standard normativi

- Ricaricabile tramite cavo USB-C (incluso)
- Presa USB-C protetta tramite tappo a vite
- LED frontali anulari per una migliore visibilità del punto di lavoro
- In fase di ricarica i 4 LED indicano lo stato di carica (25% - 50% - 75% - 100%)
- La pressione contemporanea dei due tasti, indica lo stato di carica della batteria
- Impugnatura ergonomica, in Nylon, ispirata al giravite Evox
- Tasti di funzionamento integrati e sigillati
- Comoda custodia a cintura con tasche portainseri (6 inserti misti inclusi)

1210E/GE

Giravite elettrico Evox-E con inserti

012100701
~~€ 181,50~~
€ 102,00



6x



1211E/GE

Giravite elettrico Evox-E con inserti

012110701
~~€ 193,00~~
€ 112,00



6x

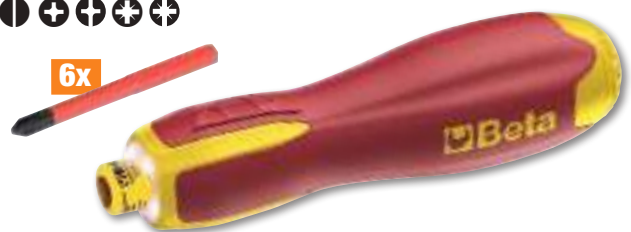

NEW**Beta**
Morphos**IL GIRAVITE CHE SI ADATTA
ALLA FORMA DELLA TUA MANO****1 IMPUGNATURA**

L'impugnatura presenta una **STRUTTURA INNOVATIVA TRIMATERICA**: il corpo in polipropilene garantisce stabilità, mentre uno **strato interno in gomma TPR ultra morbida**, posizionato nei punti di contatto con il palmo, **si deforma in modo controllato** per adattarsi alla mano e **migliorare la trasmissione e il comfort**.

- 2** Sezione triangolare che **limita il rotolamento sul piano di lavoro**
- 3** Texture in rilievo per un **grip superiore anche nelle condizioni di lavoro più impegnative**

- 4**  Identificazione immediata dell'impronta della lama sulla testa

- 5** Punta fosfatata nera per un accoppiamento più preciso con la vite e una maggiore resistenza all'usura

SCOPRI DI PIÙ

**+30%****COPPIA**

Test di laboratorio interni hanno dimostrato una capacità di trasmettere

**OLTRE IL 30% DI COPPIA IN PIÙ
RISPETTO AI MODELLI PRECEDENTI.**

**MINOR SFORZO
E PRESTAZIONI SUPERIORI
IN OGNI APPLICAZIONE**

1223/D5

012230001

Serie di 5 giravite



1221 ● 3,5x100-5,5x150-6,5x150 mm
1222 ● PH1x80 - PH2x100 mm

~~€ 53,00~~
€ 29,90

1223/D10N

012230019

Serie di 10 giravite



1221 ● 2,5x50-3x75-4x100-5,5x150-6,5x150 mm
1221N ● 4x30 mm
1222 ● PH0x60 - PH1x80 - PH2x100
1222N ● PH1x80

~~€ 91,50~~
€ 53,00

1223/D6

012230006

Serie di 6 giravite



1222 ● PH1x80 - PH2x100
1224 ● 2,5x60-x3x100-x4x100-5x125 mm

~~€ 54,00~~
€ 32,00

1227TX/D7

012270207

Serie di 7 giravite



1207E/TX ○ T5-T6-T8-T10-T15-T20-T25

~~€ 93,50~~
€ 54,20

1223/D8P

012230018

Serie di 8 giravite



1221 ● 2,5x50-3x75-4x100-5,5x100-6,5x150 mm
1222 ● PH0x60 - PH1x80 - PH2x100

~~€ 73,00~~
€ 42,00



1/4 Serie di 10 inserti con portainseri magnetico in astuccio tascabile

861MIX/A10

008610800
~~€ 32,50~~
€ 10,20

- 861LP 0,5x3-1x5,5-1,2x6,5 mm
- ⊕ 861PH PH1-PH2(x2)-PH3
- ⊕ 861PZ PZ1-PZ2-PZ3
- 882M1 ○ 1/4 ● 1/4

861PE/A10

008610820
~~€ 34,00~~
€ 10,20

- 861PE 2-2,5-3(x2)-4(x2) 5(x2)-6-8 mm
- 882M1 ○ 1/4 ● 1/4



861PHZ/A10

008610810
~~€ 32,50~~
€ 10,20

- ⊕ 861PH PH1-PH2(x3)-PH3
- ⊕ 861PZ PZ1-PZ2(x3)-PZ3
- 882M1 ○ 1/4 ● 1/4

861TX/A10

008610870
~~€ 35,00~~
€ 10,20

- ⊕ 861TX T7-T8-T9-T10-T15 T20-T25-T27-T30-T40
- 882M1 ○ 1/4 ● 1/4

862F/A7

Serie di 7 inserti a bussola esagonale magnetici, in astuccio tascabile

008620950
~~€ 55,00~~
€ 31,50

- 5,5-6-7-8-10-12-13 mm

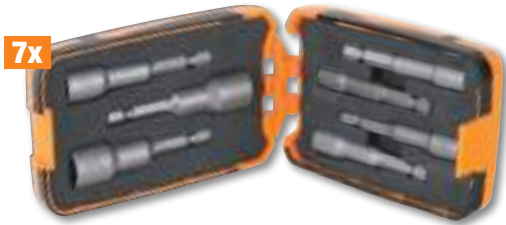

862XP/A16

Serie di 16 inserti IMPACT in astuccio tascabile

008620960
~~€ 73,00~~
€ 38,00

- Inserti IMPACT
- ⊕ PH2(x2)-PH3
 - ⊕ PZ2(x2)-PZ3
 - T20-T25(x2)-T30(x2)-T40(x2)
 - 4-5-6 mm

IDEALI PER AVVITATORI AD IMPULSI



861/C100

Serie di 98 inserti con 2 portainseri in astuccio

- Per avvitatori manuali, elettrici e pneumatici

008616998
~~€ 104,00~~
€ 47,50



| | | |
|---|--------|---|
| ● | 861LP | 3-4-4,5-5,5(x3)-6,5(x2)-8(x2) mm |
| ⊕ | 861PH | PH0(x2)-PH1(x3)-PH2(x3)-PH3(x2)-PH4 |
| ⊕ | 861PZ | PZ1(x3)-PZ2(x3)-PZ3(x2)-PZ4 |
| ○ | 861PE | 2-2,5(x2)-3(x2)-4(x2)-5(x2)-6(x2)-8-10 mm |
| ⊕ | 861TX | T6-T7-T8-T9-T10(x2)-T15-T20(x2)-T25(x2)-T27-T30(x2)-T40(x2) |
| ⊕ | 861RTX | T6-T7-T8-T10-T15-T20-T25-T27-T30-T40 |
| ⊕ | 861XZN | M5-M6-M8 |
| ○ | 861TQS | 0-1-2-3-4-5-6-8-10 |
| ○ | 861TRW | 1-2-3-4-5-6 |
| ⊕ | 861SP | 4-6-8-10-12 |
| ○ | 861SQ | 0-1(x2)-2(x2)-3 |

: ○ - 1/4" (x2)

1256/C36-2

Microgiravite bimatereale con 36 inserti intercambiabili da 4 mm e prolunga magnetica

012560100
~~€ 74,50~~
€ 43,50



| | | | |
|--|---------|---|----------------------------------|
| | 1256TX | ⊕ | T3-T4-T5-T6-T7-T8-T9-T10-T15 |
| | 1256RTX | ⊕ | T6-T7-T8-T9-T10 |
| | 1256LP | ● | 0,8-1,2-1,5-1,8-2-2,5-3-3,5-4 mm |
| | 1256PE | ○ | 0,7-0,9-1,3-1,5-2 mm |
| | 1256PH | ⊕ | PH000-PH00-PH0-PH1 |
| | 1256PZ | ⊕ | PZ000-PZ00-PZ0-PZ1 |
| | 1256/20 | | |
| | 1256/30 | | |

900/C39N

Assortimento di 11 chiavi a bussola esagonali, 21 inserti per avvitatori e 7 accessori, in cassetta di plastica

009000947

€ 218,50
€ 123,00

1/4"



39x

150x97x53 mm

| | | | |
|--|-----------|---------------------------------|----|
| | 900 | 5-5,5-6-7-8-9-10-11-12-13-14 mm | 11 |
| | 900/20 | 1/4" 50 mm | 1 |
| | 900/20L | 1/4" 100 mm | 1 |
| | 900/25 | 1/4" | 1 |
| | 900BG/31C | 1/4" 129 mm | 1 |
| | 892/0 | ■ 1/4 - ● 1/4 | 1 |
| | 895/1 | ○ 1/4 - □ 1/4 | 1 |
| | 861LP | ● 0,6x4,5-1,2x6,5-1,2x8 mm | 3 |
| | 861PH | ⊕ PH1-PH2-PH3 | 3 |
| | 861PZ | ⊕ PZ1-PZ2-PZ3 | 3 |
| | 861PE | ○ 2,5-3-4-5-6 mm | 5 |
| | 861RTX | ⊗ T10-T15-T20-T25-T27-T30-T40 | 7 |
| | 900/55Z | ⊗ 126 mm | 1 |

867/C52

Serie di 52 inserti con attacco esagonale 10 mm e 2 accessori in cassetta di materiale plastico

2,1 kg

008670901

€ 147,50
€ 82,00

10mm



52x

250x170x70 mm

| | | |
|--|----------|-------------------------------|
| | 867PE | ○ 4-5-6-7-8-10-12 mm |
| | 867PE/L | ○ 4-5-6-7-8-10-12 mm |
| | 867XZN | ○ M5-M6-M8-M10-M12 |
| | 867XZN/L | ○ M5-M6-M8-M10-M12 |
| | 867TX | ⊗ T20-T25-T30-T40-T45-T50-T55 |
| | 867TX/L | ⊗ T20-T25-T30-T40-T45-T50-T55 |
| | 867RTX | ⊗ T20-T25-T30-T40-T45-T50-T55 |
| | 867RTX/L | ⊗ T20-T25-T30-T40-T45-T50-T55 |
| | 867/1 | ○ 10 mm - □ 3/8" |
| | 867/2 | ○ 10 mm - □ 1/2" |

900/C39U

Assortimento di 11 chiavi a bussola multimpronta, 21 inserti per avvitatori e 7 accessori, in cassetta di plastica

009001947

€ 219,50
€ 122,00

1/4"

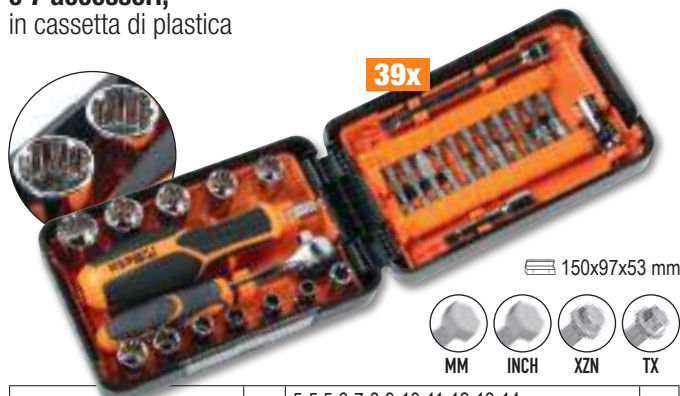

39x

150x97x53 mm

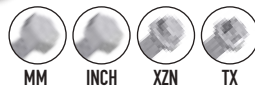

| | | | |
|--|-----------|--|----|
| | 900U | mm 5-5,5-6-7-8-9-10-11-12-13-14 mm | 11 |
| | | " 13/64-7/32-1/4-9/32-5/16-11/32-3/8-7/16-15/32-1/2-9/16 | |
| | | XZN M6-M8-M10-M12-M14-M16-M18 | |
| | | FTX E7-E8-E10-E12-E14-E16-E18 | |
| | 900/20 | 1/4" 50 mm | 1 |
| | 900/20L | 1/4" 100 mm | 1 |
| | 900/25 | 1/4" | 1 |
| | 900BG/31C | 1/4" 129 mm | 1 |
| | 892/0 | ■ 1/4 - ● 1/4 | 1 |
| | 895/1 | ○ 1/4 - □ 1/4 | 1 |
| | 861LP | ● 0,6x4,5-1,2x6,5-1,2x8 mm | 3 |
| | 861PH | ⊕ PH1-PH2-PH3 | 3 |
| | 861PZ | ⊕ PZ1-PZ2-PZ3 | 3 |
| | 861PE | ○ 2,5-3-4-5-6 mm | 5 |
| | 861RTX | ⊗ T10-T15-T20-T25-T27-T30-T40 | 7 |
| | 900/55Z | ⊗ 126 mm | 1 |

900/C11

Assortimento di 11 chiavi a bussola esagonali, 20 inserti per avvitatori e 8 accessori in cassetta di lamiera

1,2 kg

009000971

€ 238,50
€ 137,00

1/4"



39x









270x120x45 mm

| | | |
|--|----------|-----------------------------------|
| | 861LP | ● 0,5x3-0,8x5,5-1x5,5-1,2x6,5 mm |
| | 861PE | ○ 3-4-5-6-8 mm |
| | 861PH | ⊕ PH0-PH1-PH2-PH3 |
| | 861TX | ⊗ T8-T10-T15-T20-T25-T30-T40 |
| | 895/1 | ○ 1/4" - □ 1/4" |
| | 900 | ○ 5-5,5-6-7-8-9-10-11-12-13-14 mm |
| | 900/16 | □ 1/4 - ■ 3/8" |
| | 900/20 | 50 mm |
| | 900/21 | 150 mm |
| | 900/25 | |
| | 900/42 | |
| | 900BG/31 | 177 mm |
| | 900/55 | |

902A/C22

3,5 kg **009020807**

Assortimento di 22 chiavi a bussola esagonali e 6 accessori, in cassetta di lamiera

| | | | |
|-------------|---|---------------|--|
| 1/4" |  | 900 | ○ 5-5,5-6-7-8-9-10-11-12-13 mm |
| |  | 900/20 | 50 mm |
| |  | 900/25 | |
| 1/2" |  | 900/55 | ⊕ |
| |  | 920A | ○ 10-13-14-15-17-18-19-22-24-27-30-32 mm |
| |  | 920/21 | 125 mm |
| |  | 920/25 | |
| |  | 920/55 | ⊕ |



28x





~~€ 382,00~~
€ 217,00

⊞ 420x185x60 mm

910A/C16

2,4 kg **009100936**

Assortimento di 16 chiavi a bussola esagonali e 5 accessori, in cassetta di lamiera

| | | | |
|---|---------------|--|-------------|
|  | 910A | ○ 6-7-8-9-10-11-12-13-14-15-16-17-18-19-21-22 mm | 3/8" |
| | 910/21 | 125 mm | |
|  | 910/22 | 250 mm | |
|  | 910/25 | | |
|  | 910/42 | 210 mm | |
|  | 910/55 | ⊕ | |



21x





~~€ 276,00~~
€ 159,00

⊞ 335x145x60 mm

920A/C17M

5 kg **009200924**

Assortimento di 17 chiavi a bussola esagonali e 5 accessori in termoformato morbido, in cassetta di lamiera

| | | | |
|---|---------------|---|-------------|
|  | 920A | ○ 10-11-12-13-14-15-16-17-18-19-20-21-22-24-27-30-32 mm | 1/2" |
| | 920/21 | 125 mm | |
|  | 920/22 | 255 mm | |
|  | 920/25 | | |
|  | 920/42 | 305 mm | |
|  | 920/55 | ⊕ | |



22x





~~€ 341,00~~
€ 195,00

⊞ 420x185x60 mm

928A/C12

13 kg **009280955**

Assortimento di 12 chiavi a bussola esagonali e 5 accessori, in cassetta di lamiera

| | | | |
|---|---------------|--|-------------|
|  | 928A | ○ 22-24-27-30-32-34-36-38-41-46-50-55 mm | 3/4" |
| | 928/21 | 200 mm | |
|  | 928/22 | 380 mm | |
|  | 928/25 | | |
|  | 928/42 | 450 mm | |
|  | 928/55 | ⊕ | |



17x

~~€ 982,00~~
€ 514,00

⊞ 530x220x80 mm

GAMMA DI CRICCHETTI BETA

LA GAMMA DI CRICCHETTI BETA SI RINNOVA E SI AMPLIA:
SCEGLI IL MODELLO PIÙ ADATTO ALLE TUE ESIGENZE!

SCOPRI DI PIÙ



Cricchetto fino a **72 denti**: angolo di ripresa di **5°** per lavori in spazi limitati di manovra. Mantiene la caratteristica di avere un dentello con 17 denti, di cui 11 sempre in presa.



Ingombro minimo della testa per migliorare l'accessibilità. Quadro fosfatato.



Inversione del senso di rotazione con una sola mano.



La pressione della mano sulla testa del cricchetto non provoca inversione né sgancio accidentale della bussola.

Le versioni con attacco quadro da 1/2" e 3/4" presentano una riduzione di peso del prodotto di circa il 6%, offrendo una maneggevolezza ottimale e una facilità d'uso superiore, senza compromessi su robustezza e prestazioni.

MATERIALI INNOVATIVI PER PERFORMANCE AL TOP



LEVA DRITTA

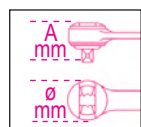

| | L mm | Ø mm | A mm | ■ | Denti | | € |
|---------------|------|------|------|------|-------|-----------|-----------------------------|
| 900/55 | 127 | 25 | 29 | 1/4" | | 009001155 | € 49,50 € 27,50 |
| 910/55 | 207 | 31 | 33 | 3/8" | | 009101155 | € 53,50 € 29,80 |
| 920/55 | 271 | 40 | 41 | 1/2" | | 009201155 | € 65,00 € 36,00 |
| 928/55 | 504 | 58 | 59 | 3/4" | | 009281155 | € 171,00 € 97,90 |

- 1 Leva dritta:** il processo di stampaggio ha origine da un semilavorato a sezione tonda, appositamente studiato per minimizzare le tensioni interne, offrendo così prestazioni ottimali.
- 2 Impugnatura ergonomica bimateriale.**
- 3 Foro sull'impugnatura per appendibilità.**



LEVA PIEGATA

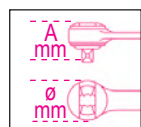

| | L mm | Ø mm | A mm | ■ | Denti | | € |
|----------------|------|------|------|------|-------|-----------|----------------------------|
| 900E/55 | 125 | 26 | 25 | 1/4" | | 009001255 | € 49,50 € 27,50 |
| 910E/55 | 204 | 31 | 33 | 3/8" | | 009101255 | € 53,50 € 29,80 |
| 920E/55 | 267 | 40 | 41 | 1/2" | | 009201255 | € 65,00 € 36,00 |

FACILE ACCESSO ANCHE NEGLI SPAZI RISTRETTI

- 1 Leva piegata** con impugnatura rialzata rispetto al piano di lavoro, per maggiore comodità e facilità d'uso in spazi ristretti.
- 2 Impugnatura ergonomica bimateriale.**
- 3 Foro sull'impugnatura per appendibilità.**

NEW

LA CHIAVE ZERO-RESET CHE NON DEVE ESSERE SCARICATA A FINE UTILIZZO

SCOPRI DI PIÙ



Anche se la chiave non viene scaricata, vengono ugualmente garantiti il numero di cicli, la durata nel tempo e la precisione di serraggio richiesta dalla normativa di riferimento.

La chiave dinamometrica Zero-Reset è stata interamente progettata e sviluppata internamente ed è prodotta presso gli stabilimenti di Beta Utensili in Italia utilizzando componentistica 100% Made in Italy.

TECNOLOGIA ZERO-RESET:

Grazie ai materiali più performanti e ai migliori trattamenti termici della molla e dei componenti del sistema di regolazione, non è più necessario scaricare la chiave a fine utilizzo.

FACILITÀ DI IMPOSTAZIONE:

La scala graduata con l'aggiunta del nonio consente l'impostazione di frazioni anche minime d'intervallo, fino al decimo di Nm.

MAGGIORE VISIBILITÀ:

Doppia scala graduata in Nm per una visibilità più chiara e semplice della coppia.

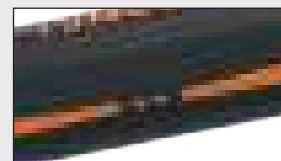

666

Chiavi dinamometriche a scatto ZERO-RESET con cricchetto reversibile per serraggi destrorsi, precisione di serraggio $\pm 3\%$

UNI EN ISO 6789

1/4" 3/8" 1/2"

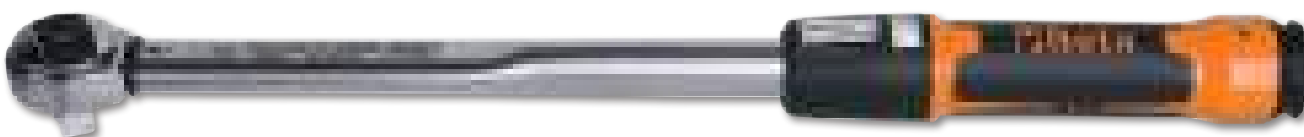

| | Nm | ■ | | L (mm) | g | 📄 | € |
|----------------|--------|------|------|--------|------|-----------|------------------------------|
| 666/2 | 5÷25 | 1/4" | 0,05 | 273 | 395 | 006660702 | € 303,00 € 169,00 |
| 666/2X | 5÷25 | 3/8" | 0,05 | 273 | 405 | 006660703 | € 303,00 € 169,00 |
| 666/5 | 10÷50 | 3/8" | 0,25 | 342 | 680 | 006660705 | € 275,00 € 155,00 |
| 666/10 | 20÷100 | 3/8" | 0,25 | 385 | 760 | 006660710 | € 277,00 € 156,00 |
| 666/10X | 20÷100 | 1/2" | 0,25 | 385 | 770 | 006660711 | € 283,00 € 159,00 |
| 666/20 | 40÷200 | 1/2" | 0,5 | 471 | 1020 | 006660720 | € 301,00 € 167,00 |
| 666/30 | 60÷300 | 1/2" | 1 | 600 | 1270 | 006660730 | € 342,00 € 193,00 |

667

Chiave dinamometrica a scatto ZERO-RESET con cricchetto semplice per serraggi destrorsi e sinistrorsi, precisione di serraggio $\pm 3\%$

UNI EN ISO 6789

1/2" 3/4"



| | Nm | ■ | | L (mm) | g | 📄 | € |
|---------------|--------|------|-----|--------|------|-----------|------------------------------|
| 667/20 | 40÷200 | 1/2" | 0,5 | 471 | 1035 | 006670720 | € 296,00 € 165,00 |
| 667/30 | 60÷300 | 1/2" | 1 | 600 | 1285 | 006670730 | € 330,00 € 182,00 |
| 667/40 | 80÷400 | 3/4" | 1 | 710 | 2220 | 006670740 | € 793,00 € 443,00 |

605E

Chiavi dinamometriche a scatto con cricchetto reversibile precisione di serraggio $\pm 6\%$ per serraggi destrorsi e sinistrorsi



1/4"

UNI EN ISO 6789

| | Nm | kgfm | lbf.in | ■ | L (mm) | | g | 📄 | € |
|----------------|------|---------|--------|------|--------|------|-----|-----------|------------------------------|
| 605E/5 | 1÷5 | 0,1÷0,5 | 11÷47 | 1/4" | 190 | 0,05 | 180 | 006050105 | € 248,00 € 139,00 |
| 605E/10 | 2÷10 | 0,2÷1,0 | 22÷93 | 1/4" | 190 | 0,1 | 180 | 006050110 | € 259,00 € 146,00 |

666/C2

Chiave dinamometrica a scatto ZERO-RESET in cassetta bimaterica da 14 pezzi con bussole e prolunghe

≡ 335x145x60 mm



📦 1,6 kg 📦 006661002

1/4" ~~€ 421,00~~
€ 235,00

| | | |
|--|---------|-----------|
| | ⊗ 666/2 | 5÷25 Nm |
| | ○ 900 | 4÷13 mm |
| | 900/... | 50-100 mm |
| | 900/16 | |
| | 895/1 | |

NEW

666/C5

Chiave dinamometrica a scatto ZERO-RESET in cassetta bimaterica da 16 pezzi con bussole e prolunghe

≡ 420x185x60 mm



📦 3 kg 📦 006661005

3/8" ~~€ 463,00~~
€ 262,00

| | | |
|--|-----------------|------------|
| | ⊗ 666/5 | 10÷50 Nm |
| | ○ 910A | 8÷19 mm |
| | 910/21 - 910/22 | 125-250 mm |
| | 910/15 | |
| | 910/16 | |
| | 895/3 | |

NEW

666/C10X

Chiave dinamometrica a scatto ZERO-RESET in cassetta bimaterica da 15 pezzi con bussole e prolunghe

≡ 420x185x60 mm



📦 3,5 kg 📦 006661011

1/2" ~~€ 460,00~~
€ 262,00

| | | |
|--|---------------|-----------|
| | ⊗ 666/10X | 20÷100 Nm |
| | ○ 920A | 10÷22 mm |
| | 920/20-920/21 | 75-125 mm |
| | 920/15 | |

NEW

666/C20

Chiave dinamometrica a scatto ZERO-RESET in cassetta metallica da 16 pezzi con bussole e prolunghe

≡ 510x180x45 mm



📦 4,5 kg 📦 006661020

1/2" ~~€ 513,00~~
€ 287,00

| | | |
|--|-------------------------|---------------|
| | ⊗ 666/20 | 40÷200 Nm |
| | ○ 920A | 13÷27 mm |
| | 920/20-920/21 920/22 | 75-125-255 mm |
| | 920/15 | |

NEW

666/C30

Chiave dinamometrica a scatto ZERO-RESET in cassetta metallica da 18 pezzi con bussole e prolunghe

≡ 620x180x45 mm



📦 6,3 kg 📦 006661030

1/2" ~~€ 603,00~~
€ 339,00

| | | |
|--|-------------------------|---------------|
| | ⊗ 666/30 | 60÷300 Nm |
| | ○ 920A | 13÷32 mm |
| | 920/20-920/21 920/22 | 75-125-255 mm |
| | 920/16 | |

NEW

599DGT-AW

Chiave dinamometrica elettronica a lettura di coppia e angolo con cricchetto reversibile e trasmissione dati wireless per serraggi destrorsi (precisione $\pm 2\%$) e sinistrorsi (precisione $\pm 3\%$)

UNI EN ISO 6789

1/4" 3/8" 1/2"



- Tipologie di serraggio: coppia, angolo, coppia + angolo
- Doppia modalità di misura: picco e traccia
- Il raggiungimento della coppia o dell'angolo prefissati viene segnalato da avvisatori luminosi, da un suono intermittente e da vibrazione tattile
- Memorizzazione e visualizzazione delle ultime 999 letture
- 9 modalità "Preset" memorizzabili e pre-impostabili
- Tracciabilità dei dati di serraggio. Il software permette di memorizzare data e ora, numero di serie dell'utensile, valore di serraggio impostato, valore raggiunto e di associarli all'ID utente
- Possibilità di associare la chiave a uno specifico utilizzatore tramite software

- Impugnatura bimatériale antiscivolo
- Inclusi: 3 batterie AA - 1,5 V, chiavetta USB wireless e chiavetta USB software
- **Trasmissione dati wireless bi-direzionale, dalla chiave al software e viceversa, in massa a posteriori o in tempo reale**
- **Software personalizzato per elaborazione dati con riscontro OK/NG immediato e intuitivo e visualizzazione di grafici in tempo reale**



COPPIA + ANGOLO

| | Nm | kgfm | lbf.ft | ■ | L (mm) | | g | | € |
|----------------------|--------|----------|--------|------|--------|-----|------|-----------|---------------------------------------|
| 599DGT-AW/30 | 6÷30 | 0,6÷3 | 4,5÷22 | 1/4" | 410 | 0,1 | 800 | 005990702 | € 1.166,00 € 659,00 |
| 599DGT-AW/135 | 27÷135 | 2,7÷13,5 | 20÷100 | 3/8" | 445 | 1,0 | 1000 | 005990713 | € 1.188,00 € 669,00 |
| 599DGT-AW/340 | 68÷340 | 6,8÷34 | 50÷250 | 1/2" | 615 | 1,0 | 1500 | 005990734 | € 1.265,00 € 689,00 |

SCOPRI DI PIÙ



605DGT/2

Chiave dinamometrica elettronica con cricchetto reversibile per serraggi destrorsi e sinistrorsi precisione di serraggio $\pm 3\%$ destrorso $\pm 4\%$ sinistrorso

- Doppia modalità di misura: picco e traccia
- Alimentazione con 1 batteria 1,5 V AAA (inclusa)



175 g

006050302

1/4"

~~€ 297,00~~
€ 165,00



| Nm | Kgfm | lbf.in | ■ | L (mm) | |
|------|-------|--------|------|--------|------|
| 4÷20 | 0,4÷2 | 35÷177 | 1/4" | 210 | 0,01 |

UNI EN ISO 6789



677/C

Chiavi dinamometriche a disinnesto con cricchetto semplice per serraggi destrorsi e sinistrorsi, precisione di serraggio $\pm 4\%$ in cassetta

La chiave dinamometrica Beta 677/C è particolarmente adatta per gli utilizzi gravosi a elevate coppie di serraggio.



Il meccanismo a disinnesto avvisa l'operatore del raggiungimento della coppia impostata attraverso un **piegamento della chiave nel punto dello snodo di circa 20°**.

677/C800

UNI EN ISO 6789

3/4"



| | Nm | kgfm | lbf.ft | ■ | L (mm) | | kg | | € |
|------------------|----------|--------|---------|------|--------|----|-----|-----------|---------------------------------------|
| 677/C600 | 120÷600 | 12÷60 | 100÷450 | 3/4" | 1059 | 10 | 6,0 | 006770607 | € 1.210,00 € 685,00 |
| 677/C800 | 200÷800 | 20÷80 | 150÷600 | 3/4" | 1319 | 10 | 6,7 | 006770612 | € 1.260,00 € 705,00 |
| 677/C1000 | 300÷1000 | 30÷100 | 200÷750 | 3/4" | 1554 | 20 | 7,4 | 006770616 | € 1.335,00 € 750,00 |

584

**Giravite dinamometrico a slittamento
adatto a serraggi destrorsi
precisione di serraggio ± 6%**

UNI EN ISO 6789

Impugnatura ergonomica bimatereale
per un massimo comfort e controllo.



| | Nm | gfm | Ø | | g | | € |
|---------------|-------|----------|------|------|-----|-----------|-------------------------------------|
| 584/1 | 0,2÷1 | 20÷100 | 1/4" | 0,01 | 266 | 005840201 | € 334,00 € 189,00 |
| 584/5 | 1÷5 | 100÷500 | 1/4" | 0,1 | 346 | 005840206 | € 334,00 € 189,00 |
| 584/10 | 1÷5 | 500÷1000 | 1/4" | 0,1 | 349 | 005840210 | € 350,00 € 199,00 |

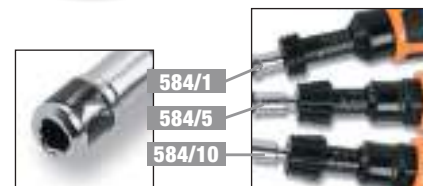

NEW

584/C31

1,3 kg

005840931

**1 giravite dinamometrico,
8 chiavi a bussola esagonali,
20 inserti per avvitatori
e 2 accessori**

1/4"

1/4"

~~€ 453,00~~
€ 258,00



| | | |
|--|---------|--------------------------------|
| | 584/5 | 1÷5 Nm |
| | 900 | 4-5-5,5-6-7-8-9-10 mm |
| | 860LP | 0,6x4,5-1x5,5-1,2x6,5 mm |
| | 860PH | PH1 - PH2 (x2) - PH3 |
| | 860PE | 2-2,5-3-4-5 mm |
| | 860TX | T9-T10-T15-T20-T25-T27-T30-T40 |
| | 882P/80 | 80 mm |
| | 892/0 | ● 1/4 ■ 1/4 |

270x120x45 mm

NEW

581/5

005810006

**Giravite dinamometrico
a slittamento NON GRADUATO
adatto a serraggi destrorsi
precisione di serraggio ± 6%**

(per il settaggio della coppia usare l'art. 680)

~~€ 297,00~~
€ 169,00



| Nm | gfm | Ø | UNI EN ISO 6789 |
|-----|---------|------|-----------------|
| 1÷5 | 100÷500 | 1/4" | |

NEW

680

**Misuratore di coppia elettronico digitale
Dynatester 680 per verifica tarature.**

- Permette la verifica della taratura dei giraviti e delle chiavi dinamometriche, funzionamento destrorso e sinistrorso
- Precisione di lettura: ± 1% del valore letto
- Display LCD a colori, 4 digit
- Fino a 12 unità di misura (Nm - lbf.ft. - lbf.in...)
- Modalità di funzionamento: Click, Dial, Track
- Possibilità di impostare 15 differenti parametri di controllo
- Dotato di cavo USB/Micro-USB per collegamento e trasmissione dati a Pc
- Compreso di alimentatore con prese EU, UK, US & AU
- Software per emissione di TEST REPORT



| | Nm | kg | | € |
|-----------------|----------|-----|-----------|---|
| 680/3 | 0,1÷3 | 1,4 | 006800000 | € 3.010,00 € 1.698,00 |
| 680/30 | 1,5÷30 | 1,4 | 006800003 | € 2.970,00 € 1.698,00 |
| 680/350 | 10÷350 | 2,6 | 006800035 | € 2.980,00 € 1.698,00 |
| 680/2100 | 200÷2100 | 3,5 | 006800210 | € 4.430,00 € 2.549,00 |

1150HPC

Pinza universale HYPERCUT con taglienti in acciaio sinterizzato M2

- Il perno decentrato avvicina il fulcro al punto di taglio, aumentando l'effetto leva
- Il perfetto allineamento dei becchi e il profilo assottigliato garantiscono presa sicura anche in spazi molto ristretti.
- Il corpo della pinza utilizza l'affidabile acciaio al molibdeno lavorato termicamente per essere flessibile e resistente e garantire una presa sicura in ogni condizione.



011500618
~~€ 71,00~~
€ 38,50

| | | |
|--|--------------|--|
| Sforzo di taglio prova statica = | -73% | |
| Vita media dei taglienti = (test ISO 5744) | +127% | |
| Durezza dei taglienti M2 = | 65HRC | |

BREVETTATA
INNOVAZIONE ASSOLUTA
TAGLIENTI PERFORMANTI
GRANDE FORZA DI TAGLIO



1169BM/D3

Assortimento di 1 pinza universale, 1 pinza becchi mezzotondi lunghi e 1 tronchese, impugnatura bimatrimiale cromati

011690133
~~€ 106,00~~
€ 60,50



1169/D3

Assortimento di 1 pinza universale, 1 pinza becchi mezzotondi lunghi e 1 tronchese, con 2 strati di PVC antiscivolo cromati

011690053
~~€ 85,00~~
€ 49,00



1169N/D4

Assortimento di 1 pinza universale, 1 pinza becchi mezzotondi lunghi, 1 tronchese e 1 pinza a cerniera chiusa fosfatata

011690024
~~€ 121,00~~
€ 69,50



NEW**1047N**

SCOPRI DI PIÙ

**LA PINZA CON ESCLUSIVO SISTEMA DI BLOCCO AUTOMATICO DELLE GANASCE**

DIN ISO 8976

1 Testa affusolata per un accesso facilitato negli spazi ristretti.**2** Denti temprati a induzione per una maggiore durata. Geometria e angolo dei denti studiati per una presa efficace e sicura.**3** Regolabile fino a 23 posizioni nella misura da 250 mm.**4** Maneggevolezza e comfort grazie alla sezione triangolare dei manici, per una maggiore superficie di contatto e una riduzione dello sforzo di lavoro applicato.**5** Manici ricoperti in PVC antiscivolo.**MECCANISMO BREVETTATO****PER REGOLAZIONE E BLOCCO AUTOMATICO DELLE GANASCE**

L'esclusivo sistema a pulsante consente l'apertura, la chiusura e l'utilizzo della pinza anche con una sola mano.

1047N

| | L mm | A Max mm | L1 mm | S mm | g | | € |
|------------------|------|----------|-------|------|-----|-----------|----------------------------|
| 1047N 180 | 180 | 34 | 30 | 6 | 216 | 010470018 | € 54,00 € 29,90 |
| 1047N 250 | 250 | 42 | 37 | 8 | 394 | 010470024 | € 58,00 € 31,90 |
| 1047N 300 | 300 | 52 | 43 | 9 | 524 | 010470030 | € 70,00 € 39,50 |

1048N**Pinza regolabile a cerniera chiusa**

- Impugnatura a sezione triangolare per una più confortevole superficie di appoggio
- Testa affusolata per permettere l'accesso anche in spazi ristretti
- Chiodo cementato per garantire migliore resistenza all'usura
- Finitura fosfatata
- Realizzata in acciaio al Cromo-Vanadio

DIN ISO 8976

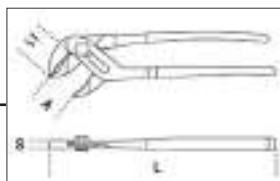

| | L mm | A Max mm | L1 mm | S mm | g | | € |
|------------------|------|----------|-------|------|------|-----------|----------------------------|
| 1048N 175 | 175 | 36 | 31 | 11 | 189 | 010480910 | € 33,50 € 19,30 |
| 1048N 250 | 250 | 46 | 38 | 13 | 354 | 010480915 | € 36,00 € 20,90 |
| 1048N 300 | 300 | 60 | 44 | 14,8 | 554 | 010480920 | € 53,50 € 30,50 |
| 1048N 400 | 400 | 96 | 81 | 19 | 1180 | 010480940 | € 83,50 € 48,00 |

1047N/D3

010470053

Serie di 3 pinze regolabili a pulsante

~~€ 182,00~~
€ 95,00**RISPARMI € 6,30**
Rispetto all'acquisto dei prodotti sciolti**NEW****1048N/D3**

010480923

Serie di 3 pinze regolabili a cerniera chiusa

~~€ 123,00~~
€ 66,00**RISPARMI € 4,70**
Rispetto all'acquisto dei prodotti sciolti

1048VN

Pinze Poligrip, regolabili a cerniera chiusa verniciate arancio



| | L mm | A Max mm | L1 mm | S mm | g | | € |
|-------------------|------|----------|-------|------|-----|-----------|-----------------------------------|
| 1048VN 175 | 175 | 36 | 31 | 11 | 189 | 010480111 | € 28,50 € 16,30 |
| 1048VN 250 | 250 | 46 | 38 | 13 | 354 | 010480116 | € 32,50 € 18,70 |
| 1048VN 300 | 300 | 60 | 44 | 14,8 | 554 | 010480121 | € 47,50 € 27,30 |

1052

Pinze regolabili autobloccanti ganasce concave



| | L mm | ø Max mm | g | | € |
|-----------------|------|----------|-----|-----------|-----------------------------------|
| 1052/140 | 140 | 22 | 175 | 010520014 | € 29,00 € 16,50 |
| 1052/190 | 190 | 36 | 360 | 010520019 | € 32,50 € 18,50 |
| 1052/240 | 240 | 42 | 590 | 010520024 | € 35,00 € 20,30 |
| 1052/300 | 300 | 55 | 900 | 010520030 | € 58,00 € 33,50 |

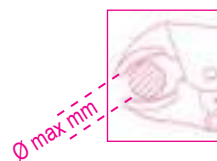

1031/54

Assortimento di 4 pinze per anelli elastici di sicurezza

010310000
~~€ 121,50~~
€ 68,00



1199ESD/D3

Assortimento di 1 pinza per elettronica becchi piatti lunghi, 1 tronchese per elettronica a tagliente diagonale, 1 tronchese per elettronica a tagliente frontale

011990003
~~€ 125,50~~
€ 71,00



999ESD/B4

Serie di 4 pinzette ESD a molla antiacido e antimagnetiche



009990040
~~€ 99,50~~
€ 39,50



1370

Martelli tipo tedesco per meccanici,
manico in legno



UNI 7778 DIN 1041
HICKORY

| | g | g | | € |
|------------------|------|------|-----------|----------------------------|
| 1370/300 | 300 | 439 | 013700053 | € 16,80 € 9,80 |
| 1370/500 | 500 | 669 | 013700055 | € 20,50 € 11,80 |
| 1370/800 | 800 | 949 | 013700058 | € 27,00 € 15,50 |
| 1370/1000 | 1000 | 1180 | 013700060 | € 32,00 € 18,50 |
| 1370/1500 | 1500 | 1722 | 013700065 | € 36,50 € 21,00 |
| 1370/2000 | 2000 | 2181 | 013700070 | € 43,50 € 25,40 |

1370T

Martelli tipo tedesco
manico in fibra di vetro



| | g | g | | € |
|-------------------|------|------|-----------|----------------------------|
| 1370T/300 | 300 | 452 | 013700630 | € 24,80 € 14,30 |
| 1370T/500 | 500 | 663 | 013700650 | € 27,50 € 16,00 |
| 1370T/800 | 800 | 1017 | 013700680 | € 29,00 € 16,80 |
| 1370T/1000 | 1000 | 1279 | 013700700 | € 36,50 € 21,00 |
| 1370T/1500 | 1500 | 1740 | 013700750 | € 43,00 € 24,80 |

1390

Mazzuole con battenti intercambiabili
in materiale plastico, manico in legno



UNI 7784

| | Ø mm | g | | € |
|----------------|------|------|-----------|----------------------------|
| 1390/22 | 22 | 134 | 013900022 | € 20,50 € 11,80 |
| 1390/28 | 28 | 230 | 013900028 | € 25,50 € 14,80 |
| 1390/35 | 35 | 365 | 013900035 | € 34,50 € 20,00 |
| 1390/45 | 45 | 689 | 013900045 | € 55,00 € 31,90 |
| 1390/60 | 60 | 1462 | 013900060 | € 93,00 € 54,50 |

32AU

Bulino automatico
con corpo brunito

- Forza d'urto regolabile fino a 50 kg
- Utilizzabile con una sola mano

000320160

~~€ 58,50~~
€ 33,90



31/B6N

Serie di 6 cacciaspina
in busta avvolgibile
di poliestere resistente

000310024

~~€ 72,50~~
€ 41,00

Ø 2-3-4-5-6-8 mm



1380T

Mazzette, manico in fibra



L1

A

| | A mm | L1 mm | g | | € |
|-------------------|------|-------|------|-----------|----------------------------|
| 1380T 800 | 35 | 85 | 800 | 013800308 | € 35,50 € 19,60 |
| 1380T 1000 | 40 | 100 | 1000 | 013800310 | € 36,00 € 20,00 |
| 1380T 1250 | 42 | 110 | 1250 | 013800312 | € 38,00 € 20,50 |
| 1380T 1500 | 45 | 120 | 1500 | 013800315 | € 40,50 € 21,50 |
| 1380T 2000 | 49 | 120 | 2000 | 013800320 | € 49,50 € 25,80 |

35/S4

Serie di 4 scalpelli nervati

L 150-200-250-300 mm

000350506

~~€ 148,50~~
€ 80,50



NEW

412/SP25

Serie di 25 punte elicoidali cilindriche, in acciaio HSS, rettificate lucide

Ø 1÷13 x 0,5 mm

R ≤ 800 N/mm²
HV ≈ 750÷820
DIN 338



≡ 110x190x55 mm



004120425
~~€ 202,00~~
€ 116,00

415CO/SP19

Serie di 19 punte elicoidali cilindriche serie corta, in acciaio HSS-CO 5%, rettificate

Ø 1÷10 x 0,5 mm

R ≤ 1200 N/mm²
HV ~ 800÷860
DIN 338



≡ 115x170x40 mm



004150421
~~€ 185,00~~
€ 60,00

416/SP19

Serie di 19 punte in HSS con affilatura speciale a doppio cono di penetrazione

Ø 1÷10 x 0,5 mm



≡ 115x170x40 mm



004160419
~~€ 141,50~~
€ 80,00

416G/SP25

Serie di 19 punte elicoidali cilindriche serie corta, in acciaio HSS rettificate

Ø 1÷13 x 0,5 mm

R ≤ 900 N/mm²
HV ~ 820÷850

**VELOCITÀ
DI TAGLIO
SUPERIORE**



≡ 110x190x55 mm



004160525
~~€ 399,00~~
€ 232,00

NEW

425ES/SP3

Serie di 3 frese coniche a gradino, elicoidali con geometria a gradino scorrevole, in acciaio HSS-G

Ø 4÷12 ; 4÷20 ; 4÷30 mm

R ≤ 900 N/mm²
HV 800



004250800
~~€ 245,00~~
€ 143,00

≡ 98x158x18 mm

NEW

437P

004370003

Ravvivafiletti per ripristino di filettature interne ed esterne, destre e sinistre

- P 0,80-1,00-1,25-1,50-1,75-2,00-2,50-3,00 mm

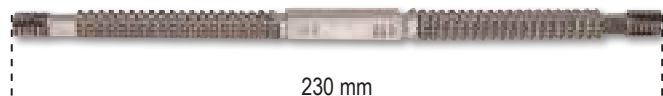

~~€ 51,00~~
€ 28,80

437U/09

2 kg

004370550

Assortimento per il ripristino delle filettature danneggiate

- M5X0,8
- M6X1,0
- M8X1,25
- M10X1,5
- M12X1,75



370x230x55 mm

~~€ 371,00~~
€ 213,00

450/C21

7 kg

004500315

Assortimento di seghe a tazza con accessori per uso industriale in cassetta metallica



21x

Co8%

420x280x60 mm

| | | |
|--|-------|--|
| | 450 | Ø 19-22-29-35-38-44-51-57-64-76 83-92-95-105-114 mm |
| | 450AL | /1 - /2 |
| | 450PA | /1 - /2 |
| | 450PR | |
| | 450AD | |

446/C110

8,1 kg

004460060

Assortimento di 105 maschi e filiere con 5 accessori in acciaio al cromo, filettatura metrica, in cassetta di legno

- 435/0 444/1 436/1
- 435/3 444/2



500x337x60 mm

~~€ 952,00~~
€ 514,00

| 430 M mm | 433 M mm | 440/440A M mm | 441/441A M mm |
|-------------|-------------------|------------------|-------------------|
| 2x0,4 | 6x0,75 - 7x0,75 | 2x0,4 | 6x0,75 - 7x0,75 |
| 3x0,5 | 8x0,75 - 8x1 | 3x0,5 | 8x0,75 - 8x1 |
| 4x0,7 | 9x0,75 - 9x1 | 4x0,7 | 9x0,75 - 9x1 |
| 5x0,8 | 10x0,75 - 10x1 | 5x0,8 | 10x0,75 - 10x1 |
| 6x1 | 10x1,25 - 11x0,75 | 6x1 | 10x1,25 - 11x0,75 |
| 7x1 | 11x1 - 11x1,25 | 7x1 | 11x1 - 11x1,25 |
| 8x1,25 | 12x0,75 - 12x1 | 8x1,25 | 12x0,75 - 12x1 |
| 9x1,25 | 12x1,25 - 12x1,5 | 9x1,25 | 12x1,25 - 12x1,5 |
| 10x1,5 | 14x1 - 14x1,25 | 10x1,5 | 14x1 - 14x1,25 |
| 11x1,5 | 14x1,5 - 16x1 | 11x1,5 | 14x1,5 - 16x1 |
| 12x1,75 | 16x1,5 - 18x1,5 | 12x1,75 | 16x1,5 - 18x1,5 |
| 14x2 | | 14x2 | |
| 16x2 | | 16x2 | |

1599F

Morse parallele da banco forgiate

Interamente in fusione di acciaio.

- Ganasce fresate e temprate in superficie
- Apertura anteriore
- Elevata profondità di serraggio.

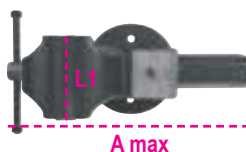

| | L mm | BxH mm | Ø mm | A max mm | | € |
|------------------|------|--------|------|----------|-----------|--|
| 1599F/100 | 100 | 92x46 | 11 | 125 | 015990100 | € 355,00 € 205,00 |
| 1599F/125 | 125 | 108x54 | 13 | 150 | 015990125 | € 454,00 € 256,00 |
| 1599F/150 | 150 | 125x62 | 13 | 200 | 015990150 | € 638,00 € 360,00 |
| 1599F/175 | 175 | 140x70 | 15 | 220 | 015990175 | € 878,00 € 493,00 |

Beta
POWERTOOLS

SCOPRI DI PIÙ



1972/K12V-10

2,3 kg 019720112

Trapano avvitatore ultracompatto 12 V

- Doppia velocità meccanica con ingranaggi in acciaio e frizione a 20 posizioni
- Coppia fino a 30 Nm e 1300 giri/min (400 giri/min in 1^a marcia); fora fino ad un diametro di 10 mm nell'acciaio e 20 mm nel legno
- Batterie da 2 Ah e indicatore di carica sul corpo macchina
- Impugnatura ergonomica antiscivolo
- LED frontale
- Mandrino autoserrante da 10 mm
- Clip da cintura destra/sinistra
- Selettore avvita-svita-blocco (per il trasporto)
- **Fornito in valigetta rigida con 2 batterie agli ioni di litio da 2 Ah e caricatore rapido (50 min)**



€ 276,00
€ 99,00



Ultracompatto: solo 170 mm di lunghezza;
Ultraleggero: solo 1,1 kg con batteria e perfettamente bilanciato

1972/K20V+SMER

019720024

Kit completo 20V trapano a percussione + corpo macchina smerigliatrice in BMC

Composto da:

- **1972/K20V-13BMC**

Trapano a percussione Brushless 20V da 80 Nm, mandrino autoserrante da 13 mm, doppia velocità.

Fornito in valigetta rigida con 2 batterie da 4 Ah e caricatore rapido.

- **1986/20V-125BMC**

Smerigliatrice angolare Brushless 20V con interruttore a slitta, diametro disco 125/115 mm, protezione contro riavvio accidentale, copri disco "tool-less", impugnatura supplementare.

Fornita in valigetta rigida senza batterie e caricatore, solo corpo macchina.



€ 847,00
€ 319,00



490x370x125 mm



RISPARMI € 89,00

Rispetto all'acquisto dei prodotti sciolti

NEW

**ACQUISTA 6 CONFEZIONI (300 PZ.)
DI DISCHI ABRABETA **AL PREZZO PROMO!****

Ø 115 mm - TAGLIO FERRO



A36S DISCHI DA TAGLIO
DI SPESSORE SOTTILE
Centro Piano

~~€ 540,00~~
€ 290,00
(€ 0,97 cad.)



INCLUSA PER TE

la smerigliatrice
Beta 1956 115-750W
del valore netto di **€ 45,00**



4m

750W



| | Diametro | Spessore | N° pz. | |
|-----------------------------|----------|----------|--------|-----------|
| 300 AB000010115+750W | 115 | 1,0 | 300 pz | 110010300 |
| 300 AB000010117+750W | 115 | 1,2 | 300 pz | 110010302 |
| 300 AB000010119+750W | 115 | 1,6 | 300 pz | 110010301 |

Ø 125 mm - TAGLIO FERRO & INOX



A46U DISCHI DA TAGLIO
DI SPESSORE SOTTILE
Centro Piano

~~€ 795,00~~
€ 440,00
(€ 1,47 cad.)



INCLUSA PER TE

la smerigliatrice
Beta 1956 125-1400W
del valore netto di **€ 99,00**



4m

CON REGOLATORE
DI VELOCITÀ **1400W**



| | Diametro | Spessore | N° pz. | |
|------------------------------|----------|----------|--------|-----------|
| 300 AB000330125+1400W | 125 | 1,0 | 300 pz | 110330320 |
| 300 AB000330126+1400W | 125 | 1,2 | 300 pz | 110330322 |
| 300 AB000330128+1400W | 125 | 1,6 | 300 pz | 110330321 |

332

Mini-tagliatubi per rame e leghe leggere



| | L mm | Ø mm / " | | € |
|--------------|------|---------------------|-----------|-----------------------------------|
| 332 | 59 | 3÷16 1/8"÷5/8" | 003320001 | € 25,50 € 14,50 |
| 332/2 | 63 | 3÷28 1/8"÷1"1/8" | 003320003 | € 28,50 € 16,30 |

376

Giratubi modello svedese ganasce piane a 90°



| | L mm | Ø" | Ø mm | | € |
|----------------|------|------------|------|-----------|-------------------------------------|
| 376 320 | 320 | 1" gas | 34 | 003760032 | € 53,50 € 30,40 |
| 376 410 | 410 | 1 1/2" gas | 49 | 003760041 | € 70,00 € 40,00 |
| 376 550 | 550 | 2" gas | 60 | 003760055 | € 109,00 € 61,00 |
| 376 630 | 630 | 3" gas | 90 | 003760063 | € 198,50 € 112,00 |

1750KG10

10 kg 017500100

Ingrassatore a leva da 10 kg con tubo ad alta pressione da 2 m

~~€ 210,50~~
€ 121,00

- Dotato di raccordo girevole per non strozzare il tubo
- Corpo pompante in alluminio pressofuso con valvola di sfianto

3 differenti livelli di pressione impostabili:
- 4 gr a 275 bar
- 7 gr a 206 bar
- 9 gr a 137 bar

Dimensioni fusto:
Altezza 312,5 mm
Diametro interno 220 mm
Diametro esterno 224 mm



342

Cesoia a cricchetto per tubi in materiale plastico

003420030

~~€ 57,00~~
€ 32,90



Ø 0÷42 mm
1"5/8

IPX4

363

Giratubi modello americano con corpo in lega leggera e ganasce in acciaio forgiato



| | L mm | Ø" | Ø mm | | € |
|-----------------|------|------------|------|-----------|-------------------------------------|
| 363 350 | 350 | 2" gas | 60 | 003630035 | € 72,50 € 42,00 |
| 363 450 | 450 | 2 1/2" gas | 76 | 003630045 | € 98,00 € 56,50 |
| 363 600 | 600 | 3" gas | 90 | 003630060 | € 165,50 € 96,00 |
| 363 900 | 900 | 5" gas | 140 | 003630090 | € 310,00 € 180,00 |
| 363 1200 | 1200 | 6" gas | 165 | 003630120 | € 329,00 € 190,00 |

345SB

003450010

Sbavatore a raschietto a lama intercambiabile girevole

~~€ 25,50~~
€ 14,50

- Per tubi in rame, leghe leggere e PVC
- Fornito con 2 lame



150 mm

1750

017500500

Compressori a leva per grasso, 500 cc

~~€ 47,00~~
€ 27,00



550 BAR

RIVETTATRICI

| Ø mm | 1741TR | | | | | | 1741 | | | | | | 1740B 280 | | | | | | 1740B 330 | | | | | | 1741U | | | | | | | | | | | |
|-----------|--------|-----|---|-----|---|-----|------|-----|---|-----|---|-----|-----------|-----|---|-----|---|-----|-----------|-----|---|-----|---|-----|-------|-----|---|-----|---|-----|---|---|---|---|---|---|
| | 2,4 | 3,2 | 4 | 4,8 | 5 | 6,4 | 2,4 | 3,2 | 4 | 4,8 | 5 | 6,4 | 2,4 | 3,2 | 4 | 4,8 | 5 | 6,4 | 2,4 | 3,2 | 4 | 4,8 | 5 | 6,4 | 2,4 | 3,2 | 4 | 4,8 | 5 | 6,4 | | | | | | |
| ALLUMINIO | • | • | • | • | X | X | • | • | • | • | • | X | • | • | • | • | X | X | • | • | • | • | • | • | • | • | • | • | • | • | • | • | • | • | X | X |
| ACCIAIO | • | • | • | X | X | X | • | • | • | • | • | X | • | • | • | • | X | X | • | • | • | • | • | • | • | • | • | • | • | • | • | • | • | X | X | X |
| INOX | • | • | • | X | X | X | • | • | • | X | X | X | • | • | • | • | X | X | • | • | • | • | • | • | • | • | • | • | • | • | • | • | • | X | X | X |

1741TR

Rivettatrice con testa rotante fornita con 4 testine intercambiabili

- Testa rotante a 360° per operare in ambienti di difficile accesso.

017410410
~~€ 44,50~~
€ 23,80



1740B

Rivettatrice di potenza compatta

- Rapporto di leva ottimizzato per una maggiore compattezza e praticità d'uso.
- Testa regolabile per tirare il rivetto da 2 a 5 movimenti dei bracci

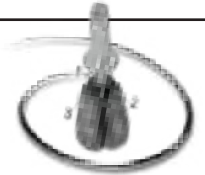

**3 GRIFFE:
MIGLIOR PRESA
DEL RIVETTO**



**SERBATOIO
PORTASTELE**

| | L mm | g | | € |
|------------------|------|------|-----------|-----------------------------------|
| 1740B 280 | 280 | 650 | 017400280 | € 81,00 € 46,50 |
| 1740B 330 | 330 | 1000 | 017400330 | € 93,50 € 54,50 |

1741

Rivettatrice fornita con 4 testine intercambiabili

017410003
~~€ 48,50~~
€ 22,60



**COMPATTA E LEGGERA
NELL' UTILIZZO**

1741U

Rivettatrice ultra compatta con regolazione dello sforzo fornita con 4 testine intercambiabili

017410450
~~€ 50,50~~
€ 28,70



**3 GRIFFE:
MIGLIOR PRESA
DEL RIVETTO**

RICARICA WIRELESS ((o))

SCOPRI DI PIÙ



| | LUMEN | BATTERIA | TEMPO DI RICARICA | AUTONOMIA | IP/IK |
|----------------|--|---------------------------------|-------------------------|---|------------|
| 1833XSW | 80 - 250 (LED SMD) | 3,7V 700 mAh, 2.59 Wh Li-ion | 2h 1839BRW o cavo | 2 - 8h | IP54; IK07 |
| 1833MW | 5 - 30 - 400 - 1000 (LED SMD) | 3,7V 2.600 mAh, 9.62 Wh Li-ion | 6h 1839BRW 4h cavo | 2- 200h | IP68; IK07 |
| 1836AW | 30 - 200 - 400 (principale LED COB) 400 (spot LED COB) | 3.7 V, 1500 mAh, 5.55 Wh Li-ion | 2,5h 1839BRW o cavo | Principale: 4-18h Spot: 4h | IP65; IK07 |
| 1836BW | 225 - 250 - 500 (principale + spot 500 lumen LED SMD) 20 (luce rossa LED SMD) | 3.6V, 3000 mAh Li-ion | 6h 1839BRW 4,5h cavo | Principale + spot : 2.5h Principale: 4h Spot: 4h Luce Rossa: 18h | IP65; IK06 |

1833XSW

Torcia a LED per ispezioni con ricarica wireless

- Magneti su base e retro
- Clip da cintura
- Cavo USB incluso



018330011
~~€ 51,00~~
€ 29,40



1833MW

Torcia a LED ad alta luminosità con ricarica wireless

- 4 intensità luminose
- Magnete sul retro
- Cavo USB incluso



018330013
~~€ 93,00~~
€ 53,00



1836AW

Lampada da testa a LED con ricarica wireless

- Doppia emissione luminosa
- Cavo USB incluso



018360051
~~€ 76,50~~
€ 44,50



1836BW

Lampada da testa ricaricabile a LED, con luce rossa e sensore ON/OFF contactless, wireless

- Sensore ON/OFF contactless
- Cavo USB-C incluso
- Indicatore del livello di batteria a 4 led



018360201
~~€ 99,00~~
€ 55,00



NEW

RICARICA WIRELESS ((o))

| | LUMEN | BATTERIA | TEMPO DI RICARICA | AUTONOMIA | IP/IK |
|---------------------|---|------------------------|---------------------------|---|------------|
| 1838/13LED-W | 430 (frontale LED SMD) 90 (spot LED SMD) | 3,6V, 6.000 mAh Li-Ion | 10,5h 1839BRW 5h cavo | Principale + spot : 4h Principale: 5h Spot: 10h | IP65; IK07 |
| 1838SW | 250 - 500 - 1000 (frontale LED COB) 200 (spot LED SMD) | 3.6V 3.350 mAh Li-ion | 6,5h 1839BRW 4,5h cavo | Principale: 2-8h Spot: 7h | IP65; IK07 |
| 1838POCKET | 160 - 400 - 800 (principale LED COB) 250 (spot LED SMD) | 3.7V 2.600 mAh Li-ion | 4,5h 1839BRW 4h cavo | Principale: 3-9h Spot: 4,5h | IP65; IK07 |

1838/13LED-W

018380112

Lampada ricaricabile con LED ad alta luminosità, wireless

- Doppia emissione luminosa
- Cavo USB-C incluso
- Indicatore del livello di batteria
- Gancio orientabile
- 1 magnete sulla base
- 2 magneti laterali
- Indicatore del livello di batteria a 4 led



~~€ 149,00~~
€ 85,00



NEW



1838POCKET

018380080

Faretto tascabile snodato a LED con ricarica wireless

- Doppia emissione luminosa
- Angolo illuminante: luce principale 160°, luce spot 18°
- Orientabile a 210°
- Corpo in gomma antiscivolo
- Base magnetica
- Cavo USB incluso



~~€ 72,50~~
€ 41,50



1838SW

018380142

Lampada snodata ricaricabile a LED con ricarica wireless

- Doppia emissione luminosa
- Base orientabile a 180°
- Corpo in gomma antiscivolo
- Doppio gancio orientabile
- Magnetici su base e retro
- Cavo USB incluso



~~€ 103,50~~
€ 59,00



1839BRW

018390002

Base di ricarica wireless, compatibile con lampade 1833XSW, 1833MW, 1836AW, 1836BW, 1838/13LED-W, 1838SW, 1838POCKET

- Due posizioni di ricarica, con attacco magnetico, utilizzabili contemporaneamente
- Con supporto estraibile per ricarica wireless telefono cellulare
- Led per indicare lo stato di ricarica
- Max input 10W x2
- Input: AC 100-240V 50/60Hz
- Output: DC 12V 1.5A / DC 9V 2A / DC 5V 3A
- Attacco USB-C
- Per consentire la ricarica simultanea delle due posizioni, utilizzare i cavi inclusi:
 - cavo QC3.0 USB-C fast charger (1839/R5)
 - caricatore QC3.0 USB-C fast charger (1839/R6)
- IP20
- IK07



~~€ 98,00~~
€ 57,00



- **Appendibile a parete tramite:**
3 forti magneti sul retro
2 fori per viti



KIT WIRELESS ((o))

Il kit wireless permette di avere in un'unica soluzione prodotti con diverse funzionalità offrendo una postazione di ricarica più comoda e ordinata.

1839W/P1

018390800

Kit lampade wireless 1833MW, 1836AW con base di ricarica compatibile 1839BRW

- Torcia a led ad alta luminosità con ricarica wireless **1833MW**
- Lampada da testa a led con ricarica wireless con doppia emissione luminosa **1836AW**
- Base di ricarica wireless **1839BRW** compatibile con le lampade del kit

~~€ 267,00~~
€ 135,00

018390805

1839W/P2

Kit lampade wireless 1838SW, 1838POCKET con base di ricarica compatibile 1839BRW

- Lampada snodata a led con ricarica wireless **1838SW**
- Lampada tascabile snodata a led, orientabile, con doppio fascio luminoso, ricaricabile con ricarica wireless **1838POCKET**
- Base di ricarica wireless **1839BRW** compatibile con le lampade del kit

~~€ 274,00~~
€ 138,00



RISPARMI
€ 19,50

Rispetto all'acquisto dei prodotti sciolti



NEW

1838FLASHPRO

018380301

Faretto ricaricabile ultracompatto, studiato per offrire la migliore soluzione possibile in ogni utilizzo

- **3 intensità luminose:**
LED SMD 1200 - 1000 - 800 lumen
- Batteria ricaricabile:
Li-Ion, 3.6V, 10.000 mAh
- Ricaricabile con alimentatore con attacco USB-C
- Cavo USB-C e alimentatore incluso
- Indicatore del livello di batteria a 4 led
- Tempo di ricarica: 7,45h
- Autonomia: 1200 Lumen 8,5h
1000 Lumen 9,5h
800 Lumen 11,5h
- Gancio orientabile a 360°
- Magnete removibile sulla base
- IP65; IK07

~~€ 230,00~~
€ 129,00



NEW

1838AM

018380400

Lampada da ispezione ricaricabile a LED

- **2 emissioni luminose:**
frontale: LED COB, 80-800 lumen, regolabile con potenziometro
spot (testa): LED SMD, 120 lumen, interruttore ON-OFF
- Con attacco USB-C
- Fornita con caricatore 100-240V / 50-60Hz
- Tempo di ricarica: 4 h
- Autonomia: frontale: 2.5-16 h
spot (testa): 10 h
- Indicatore livello di batteria a 3 led
- Base magnetica (con magnete al neodimio) orientabile a 90°
- Gancio orientabile alla base
- IP54; IK07

~~€ 115,50~~
€ 63,00

- Snodata e orientabile a 180° (± 90° rispetto all'asse)

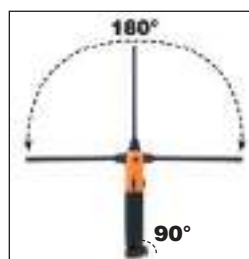

1838SLIM

Lampada sottile a 3 LED snodata ricaricabile

- **3 emissioni luminose:**
Frontale: 100/200 lumen
Posteriore: 180 lumen
Spot (testa): 80 lumen
- Base magnetica
- Tempo di ricarica: 2.5 h
- Autonomia:
2-3.5 h / spot 3 h
- IP54; IK07
- L 307 mm



018380221

€ 78,00
€ 42,50

1838F

Lampada ricaricabile magnetica a LED con testa flessibile e doppia emissione luminosa

- **2 emissioni luminose:**
principale: LED COB 50 - 500 lumen
spot (testa): LED SMD, 120 lumen
- Batteria ricaricabile:
Li-Ion 3.7 V, 2600 mAh
- Ricarica con attacco USB-C
- Cavo USB-C incluso
- Tempo di ricarica: 4h
- Autonomia:
- principale: 22-2h
- spot: 9h
- Magnete sulla base
- Gancio pieghevole a 90°
- Indicatore livello batteria a 3 led
- IP54; IK07



018380040

€ 75,00
€ 44,00

1838CLAMP

Faretto ricaricabile a pinza con fascio di luce orientabile, con 4 intensità luminose, ricaricabile

- **4 intensità luminose:**
1600 lm - Modalità ultra high
700 lm - Modalità high
300 lm - Modalità low
100 lm - Modalità eco
- Batteria ricaricabile
Li-Ion 3.7 V, 5200 mAh
- Ricaricabile con cavo USB-C incluso
- Orientabile a 315°
- Tempo di ricarica 3,5h
- Autonomia:
3h - Modalità ultra high
5h - Modalità high
8,5h - Modalità low
24h - Modalità eco
- Indicatore livello di batteria a 3 led
- Con pinza integrata, si aggancia ovunque con facilità
- 1 magnete sul retro
- IP65; IK07



SCOPRI DI PIÙ



NEW

018380310

€ 85,00
€ 50,00

1838PN

Lampada a LED a penna ricaricabile

- **2 emissioni luminose:** principale e spot
- 3 intensità luminose:
principale COB LED 350 - 175
Lumenspot: SMD LED 120 Lumen
- Batteria ricaricabile:
Li-Ion 3.7 V, 1600 mAh
- Tempo di ricarica: 2,5 h
- Autonomia:
- principale: 6/3 h
- spot: 6 h
- Base magnetica
- Clip da cintura/taschino magnetica
- Cavo USB-C incluso
- IP65; IK07



018380008

€ 59,50
€ 30,50

SCOPRI DI PIÙ



1838COMPACT

Lampada a LED compatta ricaricabile

- **2 emissioni luminose:** principale e spot
- 3 intensità luminose:
principale COB LED 300 - 120 Lumen
spot SMD LED 150 Lumen
- Batteria ricaricabile:
Li-Ion 3.7 V, 1500 mAh
- Tempo di ricarica: 2,5h
- Autonomia: principale: 7/3,5 h
spot: 6 h
- Clip da cintura/taschino
- Cavo USB-C incluso
- IP65; IK07



018380011

€ 67,00
€ 36,00

SCOPRI DI PIÙ



1691MG

Flessometri con magnete fisso
cassa bimateriale in ABS antiurto
nastro in acciaio classe di precisione II

| | L m | S mm | | € |
|------------------|-----|------|-----------|----------------------------|
| 1691MG/5 | 5 | 25 | 016910405 | € 15,80 € 8,80 |
| 1691MG/8 | 8 | 25 | 016910408 | € 22,00 € 12,30 |
| 1691MG/10 | 10 | 25 | 016910410 | € 23,30 € 13,40 |



1650

Calibro a corsoio
lettura ventesimale

- Lettura ventesimale
- Bloccaggio a molla

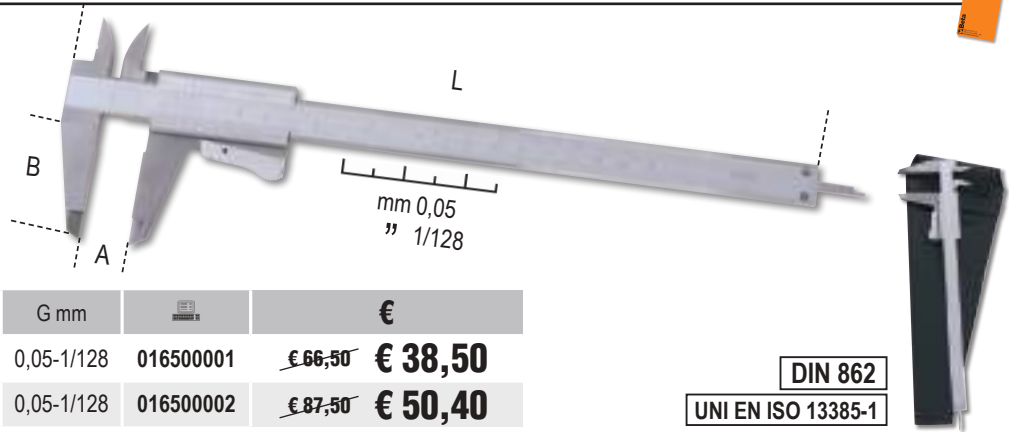

| | A Max mm | L mm | B mm | G mm | | € |
|-----------------|----------|------|------|------------|-----------|----------------------------|
| 1650/150 | 150 | 235 | 40 | 0,05-1/128 | 016500001 | € 66,50 € 38,50 |
| 1650/200 | 200 | 290 | 49 | 0,05-1/128 | 016500002 | € 87,50 € 50,40 |

DIN 862
UNI EN ISO 13385-1

1651DGTB

Calibro digitale a corsoio
lettura centesimale

- Lettura centesimale
- Bloccaggio a vite del corsoio
- Conversione mm/pollici
- Azzeramento in ogni posizione
- Asta di profondità quadra fino a 300 mm
- In astuccio rigido di materiale plastico

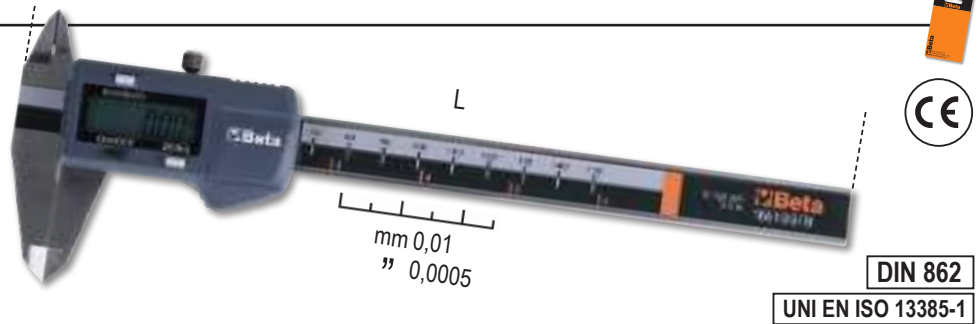

| | A Max mm | L mm | B mm | G mm | | € |
|---------------------|----------|------|------|-------------|-----------|------------------------------|
| 1651DGTB 150 | 150 | 235 | 40 | 0,01-0,0005 | 016510211 | € 112,50 € 65,00 |
| 1651DGTB 200 | 200 | 285 | 50 | 0,01-0,0005 | 016510212 | € 146,50 € 84,50 |
| 1651DGTB 300 | 300 | 400 | 60 | 0,01-0,0005 | 016510213 | € 191,00 € 111,00 |

DIN 862
UNI EN ISO 13385-1

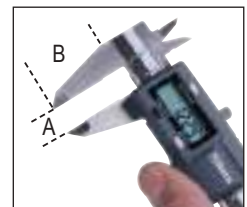

1695XS

Livella tascabile con base a "V"
magnetica in alluminio profilato
2 file infrangibili
precisione 1mm/m

- Ideale per tubi e sezioni tonde in genere
- Fornita con clip



016950250

~~€ 14,10~~
€ 8,10

48,5 mm
20 mm
70 mm

1687/54

Serie di 4 punte di precisione
con impugnatura

016870150

~~€ 28,00~~
€ 15,00



1687A

1687AC

1687D

1687U

1693L 40

Misuratore di distanza laser, multifunzione, 40 METRI con livelle di posizionamento

MISURAZIONI:

- Misura di distanza singola
- Misura continua o misurazione minima

FUNZIONI:

- Addizione/sottrazione
- Misura dell'area
- Misura del volume
- Misura indiretta variabile (misurazione pitagorica)
- Misura inclinazione
- Auto spegnimento
- Durata batteria: fino a 5.000 misurazioni
- Custodia morbida in tela (inclusa)

DATI TECNICI:

- Campo di misurazione: da 0,05 a 40 m (da 0.2 in a 131 ft)
- Selezione scala: m, in, ft
- Precisione: $\pm 1,5$ mm (± 0.06 in)
- Classe Laser: 2
- Memorizzazione misure: 99
- Batterie: AAA 2 x 1.5V

LIVELLE DI POSIZIONAMENTO



40 m

016930040

~~€ 163,50~~
€ 94,90

IP54



1693M 80

Misuratore di distanza laser, multifunzione, 80 METRI

MISURAZIONI:

- misura di distanza singola
- misura continua o misurazione minima

FUNZIONI:

- Addizione/sottrazione
- misura dell'area
- misura del volume
- misurazione indiretta variabile (misurazione pitagorica)
- Misurazione inclinazione
- Auto spegnimento
- Durata batteria: fino a 4.000 misurazioni
- Custodia morbida in tela (inclusa)

DATI TECNICI:

- Campo di misurazione: da 0,05 a 80m (da 0.2in a 229ft)
- Selezione scala: m, in, ft
- Precisione: $\pm 1,5$ mm (± 0.06 in)
- Classe Laser: 2
- Memorizzazione misure: 99
- Batterie: AAA 2 x 1.5V



80 m

016930080

~~€ 228,00~~
€ 133,00

IP54



1696T

Livelle con base magnetica in alluminio profilato con 3 fiale infrangibili

- Base profilata a V
- Precisione 0,5 mm/m
- Completa di finestra per lettura verticale



| | L mm | H mm | S mm | | € |
|-------------------|------|------|------|-----------|-----------------------------|
| 1696T 600 | 600 | 66 | 28 | 016960506 | € 82,50 € 46,50 |
| 1696T 800 | 800 | 66 | 28 | 016960508 | € 91,50 € 51,50 |
| 1696T 1000 | 1000 | 66 | 28 | 016960510 | € 97,00 € 54,50 |
| 1696T 1200 | 1200 | 66 | 28 | 016960512 | € 120,50 € 67,90 |



1760/IR500

Termometro digitale ad infrarossi con doppio puntamento laser

017600350

€ 174,50
€ 98,50



500 °C



DATI TECNICI

Range temperatura: -50 ÷ 500 °C (-22 a 932 °F)
 Risoluzione display: 0,1
 Emissività: regolabile 0,1 ÷ 1
 Precisione: -50 a 20 °C (+/- 3 °C);
 20 ÷ 500 °C (+/-2% o 2 °C)
 Risoluzione ottica (D:S): 12:1
 Auto Spegnimento: circa 10 secondi
 Temperatura di funzionamento: 0 ÷ 50 °C
 Temperatura di stoccaggio: -20 ÷ 60 °C
 Alimentazione: 1 batteria 9V

1760PA/AC-DC

Pinza amperometrica e multimetro digitale

017600000

€ 363,00
€ 205,00



1000 A



PARAMETRI RILEVABILI

Tensione DC: 0.1mV ÷ 600V
 Tensione AC: 0.1mV ÷ 600V
 Corrente DC: 0.01 A ÷ 1000 A
 Corrente AC: 0.01 A ÷ 1000 A
 Resistenza: 0.1Ω ÷ 40MΩ
 Capacità: 0.001nF ÷ 40 μF
 Frequenza: 0.001kHz ÷ 4kHz
 Temperatura: -40 °C ÷ 1000 °C
 -40 °F ÷ 1832 °F

1760/RMS

Multimetro digitale industriale con gomma esterna antiscivolo ed antiurto

017600020

€ 325,00
€ 188,00

- Ingressi protetti
- Autoranging
- Ampio display di immediata lettura, retroilluminato blu
- Terminali a doppio isolamento 1000V, lunghezza 1 m
- Sonda temperatura tipo K (inclusa)
- Autospegnimento
- Base in gomma portaterminale per un maggiore comfort durante l'uso
- In custodia morbida
- CAT IV 600V/ CAT III 1000V
- Vero valore efficace TRUE RMS



IP67
CE

| | Campo di misura | Precisione base |
|-----------------|------------------------|--------------------------|
| Tensione AC/DC | 110mV - 600V ±0.8% | - ±2% rdg |
| Corrente AC/DC | 110μA - 10A ±1.5% | - ±2% rdg |
| Resistenza | 110Ω - 40MΩ ±1.2% | - ±2.5% rdg |
| Capacità | 11nF - 40mF ±5% | - ±10% rdg (fino a 11mF) |
| Frequenza | 1100Hz - 110 MHz ±1.2% | - ±1.5% rdg |
| Temperatura | -32 °C - +1000 °C ±3% | - ±5% rdg |
| Test diodi | 3V dc ±10% rdg | |
| Test continuità | <30 Ω | |

1760S

Multimetro digitale compatto, con lettura a valore efficace TRUE RMS

017600022

€ 93,50
€ 54,50

- Protezione IP40
- Autoranging
- Ampio display di immediata lettura, retroilluminato blu
- Autospegnimento
- Indicazione batteria scarica
- In custodia morbida
- CAT III 600V
- Vero valore efficace TRUE RMS



IP40 **CE**

Parametri rilevabili:
 Tensione DC: 200 mV-2/20/200/600V
 Tensione AC: 100/600V
 Corrente DC: 200 mA-10 A
 Corrente AC: 0,01-10 A
 Resistenza: 200Ω - 2/20/200 kΩ - 2 MΩ
 Test diodi: da 0.4 a 0.7 V dc
 Alimentazione: 2 batterie 1,5V tipo AAA



1608

Pinza per capicorda preisolati, con regolatore di pressione

016080001

€ 132,50
€ 76,30

0,5÷6 mm²



1606T

Pinza per capicorda a tubetto, crimpatura su 4 lati

016060005

€ 344,00
€ 184,00

0,1÷10 mm²



16091/C6

016090300

Pinza crimpatrice
con 6 matrici intercambiabili

~~€ 215,00~~
€ 125,00

6in1



**REGOLABILE,
CON SGANCIO
RAPIDO**

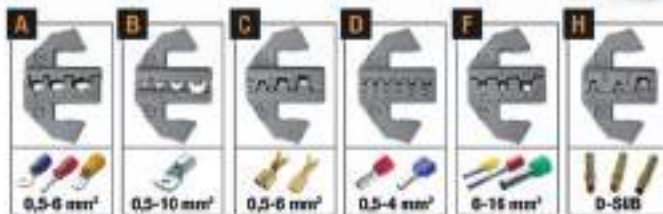

6 differenti tipologie di matrici:

- per capicorda preisolati ad occhiello, a puntale e rapidi maschio da 0,5 a 6 mm²
- per capicorda non isolati da 0,5 a 10 mm²
- per capicorda non isolati femmina e maschio da 0,5 a 6 mm²
- per capicorda preisolati a tubetto da 0,5 a 4 mm²
- per capicorda preisolati a tubetto da 6 a 16 mm²
- per capicorda non isolati tipologia D-SUB

NEW

1149F



011490010

Pinza spellafili frontale
autoregolabile,
con dispositivo di taglio

~~€ 19,20~~
€ 11,10

- Adattamento automatico ai diametri dei conduttori
- Lunghezza della spellatura regolabile
- Regolazione della pressione di taglio isolante
- Dispositivo di taglio integrato



0,2÷6 mm²

1609B

4,2 kg

016090101

Pinza crimpatrice
meccanica

~~€ 352,00~~
€ 199,00

- Per capicorda in rame non isolati da 10 a 120 mm²
- Impugnatura in gomma antiscivolo
- Perno interno con sezione ad "H" per la massima scorrevolezza del punzone
- In acciaio brunito

10÷120 mm²



L 600 mm

1128 X-PRO



BM1325

Forbici per elettricisti
lame corte e gola spellacavi

~~€ 45,00~~
€ 25,50

- Lame in acciaio INOX
- Gola tagliacavo
- Con microdentatura su un tagliente
- Sistema a molla per apertura facilitata



MONO-OCCHIELLO

NEW

1128 X-PRO EVO



BM1330

Forbici per elettricisti
lame corte e gola spellacavi

~~€ 40,00~~
€ 22,80

- Lame in acciaio INOX
- Gola tagliacavo
- Con microdentatura su un tagliente
- Sistema a molla per apertura facilitata



CON OCCHIELLO
APERTO

NEW

1778MT

L'UTENSILE MULTIFUNZIONE COMPLETO DI INSERTI

SCOPRI DI PIÙ



1778MT

Utensili multifunzione completi di inserti e fodero

9 utensili per un totale di 22 funzioni:

- Pinza universale
- Lama grande
- Lama ondulata
- Seghetto
- Lima
- Apriscatole/Apribottiglie
- Forbici
- Portainseri
- Giravite per viti con impronta Phillips®

ADATTO AD OGNI SITUAZIONE!

PRO WILD
PROGETTATO PER OGNI NECESSITÀ!



11 bits + bussola + pinzetta



Righello 100 mm / 4 pollici



Estrazione accessori facilitata



Pulsanti sblocco utensili

017780055
~~€ 108,00~~
€ 59,90

1726N

Seghetto rivestito con sistema di tensionamento della lama incorporato nell'impugnatura

- Impugnatura in lega di alluminio rivestito in bi-materiale
- Vano porta lama
- Lama inclinabile a 55° e a 90°



NEW

017260040
~~€ 39,00~~
€ 23,00

1729MF

Seghetto multifunzione

- Lama per metallo da 24 TPI
- Lama per cartongesso da 6 TPI
- Doppia lama per plastica da 11 TPI e per legno da 16 TPI



017290500
~~€ 26,00~~
€ 14,60

1772M

Cutter a lama retrattile di sicurezza fornito con 4 lame

- Lama con rientro automatico a molla
- Corpo in lega pressofusa
- Levapunti integrato nel manico



017720040
~~€ 20,40~~
€ 11,80

1771BM

Cutter 18 mm fornito con 6 lame

- Impugnatura bimatereale antiscivolo
- Caricamento automatico della lama nuova
- Ghiera bloccalama per la massima stabilità della lama sotto sforzo
- Corsore di sicurezza antiritorno



017710050
~~€ 22,40~~
€ 12,90

1778S0S

Coltello soccorso auto con funzione martello frangicristallo e tagliacinture di sicurezza, in astuccio

- Con clip e custodia in tessuto con passacintura
- Impugnatura in alluminio anodizzato
- Blocco lama di sicurezza



017780080

~~€ 36,00~~
€ 19,90

1128BAX

Forbici per elettricisti a doppio effetto, con profili a fresa in acciaio inossidabile rivestito in DLC

- Alta durezza superficiale delle lame (resistenza all'abrasione e mantenimento dell'affilatura nel tempo)
- Basso coefficiente di attrito (scorrevolezza e potenza di taglio)
- Fornite con custodia plastica snodata

011280088

~~€ 36,50~~
€ 20,50



BREVETTATA



**+DUREZZA
-COEFFICIENTE
D'ATTRITO**



Profilo a fresa:
studiate per allargare
fori su plastica
da 13 a 25 mm

1128BMX

Forbici per elettricisti lame dritte in acciaio inossidabile con microdentatura

- Lame in acciaio INOX dritte
- Gola tagliafilo
- Con microdentatura su un tagliante

011280051

~~€ 19,50~~
€ 11,20



1128FXS

Forbici elettricista con svasatore, lame in acciaio inossidabile con microdentatura, gola tranciavaso e crimpatore per terminali a tubetto

- Custodia agganciabile alla cintura
- Impugnatura bimateriale
- Perno anti-allentamento



Profilo a fresa:
studiate per allargare
fori su plastica
da 13 a 21 mm



011280095

~~€ 42,00~~
€ 24,00

1128BSX

Forbici per elettricisti in acciaio inox con profili a fresa graduata

- Studiate per allargare fori su scatole di derivazione in plastica e chiudere tubi corrugati
- Custodia agganciabile alla cintura
- Impugnatura bimateriale
- Perno anti-allentamento



BREVETTATA

011280061

~~€ 33,50~~
€ 19,00

1600Q 10

Chiave snodabile a doppia croce per quadristi

Quadro da 5 / 6-7 / 8-9 mm
Triangolo da 5-6-7 / 8-9 / 10 mm
Alette 3-5 mm
Esagono 1/4"
Quadro maschio 1/4"

SCOPRI DI PIÙ

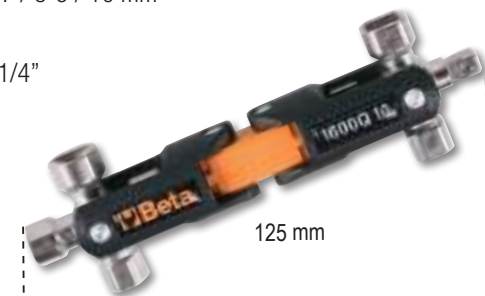

125 mm



1134S

011340030

Tagliacavi a cricchetto

- Brunito con manici in PVC antiscivolo
- Il dispositivo demoltiplicatore consente di esercitare sforzi elevati con l'utilizzo di una sola mano.

~~€ 155,00~~
€ 89,90



| L mm | mm | mm ² |
|------|----|-----------------|
| 255 | 32 | 400 |



NEW

1134B

011340050

Tagliacavi a cricchetto

- Brunito con manici in PVC antiscivolo
- Il dispositivo demoltiplicatore consente di esercitare sforzi elevati con l'utilizzo di una sola mano.

~~€ 215,00~~
€ 125,00



| L mm | mm | mm ² |
|------|----|-----------------|
| 275 | 53 | 500 |



NEW

NEW

IL KIT IDEALE PER ELETTRICISTI

1233MQF/D4-FX

012330905

Serie di quattro giraviti slim con forbice per elettricisti 1128FX

Composto da:

- **1233MQF/D4**

Serie di 4 giravite isolati slim
1234MQF/LP 4x100-5,5x125 mm
1232MQF PH1x75-PH2x100 mm

- **1128FX**

Forbici per elettricisti lame dritte in acciaio inossidabile con microdentatura, gola tranciacavo e crimpatore per terminali a tubetto

~~€ 91,00~~
€ 49,00



1233MQF/D6

Serie di 6 giravite isolati slim

1234MQF/LP ● 3x100-4x100-5,5x125 mm
1232MQF ⊕ PH0x60-PH1x75-PH2x100 mm



Il giravite presenta tre aree funzionali:

- ① una zona di precisione esagonale per un controllo accurato,
- ② una zona di velocità circolare con texture per una rotazione rapida e un diametro del -25% rispetto alla serie 1273MQ
- ③ una zona di serraggio triangolare per applicare maggiore forza.

NEW

012330606

~~€ 78,50~~
€ 43,00

EN 60900



⊖ ⊕
△ 1000 V

1273MQ/D6

Serie di 6 giravite isolati

1274MQ ● 3x100-4x100-5,5x125 mm
1272MQ ⊕ PH0x60-PH1x80-PH2x100 mm



012730851

~~€ 76,50~~
€ 44,50

EN 60900



⊖ ⊕
△ 1000 V

1128MQ

Forbici per elettricisti
lame in acciaio inossidabile
con microdentatura



△ 1000 V

IEC 60900



011280101

~~€ 55,00~~
€ 32,00

1169MQ/D2

Assortimento di 1 pinza
universale isolata
e 1 tronchese isolato



011690152

~~€ 110,50~~
€ 61,00

△ 1000 V

EN 60900



920MQ/C16

Assortimento di 9 chiavi a bussola esagonali
3 chiavi a bussola esagonali maschio
e 4 accessori in cassetta di lamiera

| | | | |
|--|-----------|--------------------------------|------------|
| | 920MQ/A | ○ 8-10-12-13-14-17-19-22-24 mm | 12" |
| | 920MQ/21 | 135 mm | |
| | 920MQ/22 | 264 mm | |
| | 920MQ/55A | | |
| | 920MQ/T | | |
| | 920MQ/PE | ○ 5-6-8 mm | |



5,2 kg

009200917

16x

~~€ 1.021,00~~
€ 515,00

△ 1000 V

IEC 60900



420x280x60 mm

GLI UTENSILI BETA INOX POSSONO ESSERE STERILIZZATI IN AUTOCLAVE A 121°C

C04TSS/7

Cassettiera mobile con 7 cassetti in acciaio inossidabile

- 7 cassetti da 570 x 410 mm montati su guide telescopiche a sfera; 6 cassetti altezza 83 mm 1 cassetto altezza 170 mm
- Quattro ruote antitraccia con nucleo in acciaio inossidabile Ø 125mm
- 2 fisse e 2 girevoli (due con freno)
- Serratura frontale centralizzata
- Struttura esterna in acciaio inossidabile AISI 430
- Maniglia cassetti in alluminio
- Ruote, supporti, sfere, interno dei cassetti e relative guide in acciaio inossidabile



63 kg 024003077

€ 2.910,00
€ 1.569,00

| n° | Max | Max |
|----|--------|-------|
| 6 | 83 mm | 25 kg |
| 1 | 170 mm | 30 kg |

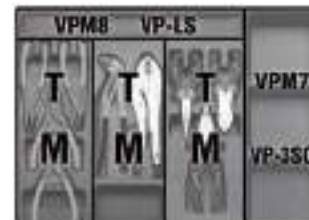
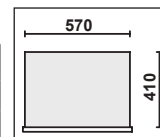

C20TSS

Cestello estendibile a cinque scomparti in acciaio inossidabile AISI 304, vuoto

Può essere utilizzato in ambienti critici, ovvero zone e aree in cui non è ammesso il livello minimo di contaminazione, resiste alla ruggine e ai principali acidi ed è sterilizzabile in autoclave a 121° C.

Ambienti critici in cui può essere impiegato:

- Industria alimentare
- Produzione farmaceutica - classe C
- Applicazioni marine
- Laboratori biotecnologici e biomedici

450x200x210 mm



4 kg 021203001

€ 326,00
€ 175,00

42INOX/SC8

Serie di 9 chiavi combinate in acciaio inossidabile con supporto compatto

8-10-11-12-13
14-15-17-19 mm

000420388

€ 196,00
€ 115,00



NEW

96TINOX/58

Serie di 8 chiavi maschio esagonale piegate con impugnatura di manovra in acciaio inossidabile

2,5-3-4-5-6-7-8-10 mm

000961954

€ 159,50
€ 82,90

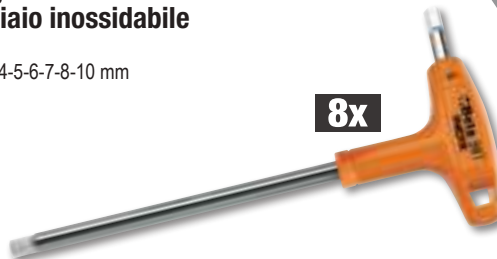

8x

1203INOX/D8

Serie di 8 giravite in acciaio inossidabile



1290INOX 2,5x50-3x75-4x100-5,5x150-6,5x150 mm
1292INOX PH0x60-PH1x80-PH2x100 mm

012030408

€ 116,00
€ 49,00



Beta evox

NEW

PROMO **9710/B6** 097100840

Sbloccante lubrificante multiuso 7 funzioni

1. Sbloccante;
2. Lubrificante;
3. Detergente;
4. Protettivo antiruggine;
5. Disossidante per contatti elettrici;
6. Idrorepellente;
7. Anticongelante.

Non contiene silicone.

LUBRIBETA

BOX 6 PEZZI

5+1 INCLUSO NEL PREZZO

~~€ 59,00~~
€ 35,90

PROMO **9752/B6** 097520840

Zinco chiaro

Con elevato potere coprente, è ideale per zincare parti in ferro, ritocchi di saldatura, dadi, bulloni e parti sottoposte al deterioramento di agenti atmosferici. Particolarmente resistente a ossidazione e abrasione. Fortemente adesivo, crea un film elastico di colore molto chiaro, simile alla zincatura a caldo. Può essere sovra-verniciato. Ideale anche come protettivo finale. Non cola.

ZINC 98%

BOX 6 PEZZI

5+1 INCLUSO NEL PREZZO

~~€ 54,00~~
€ 32,90

9841R 098410020

RED SEAL

Guarnizione siliconica rossa,
resistente ad alte temperature, con pratico erogatore a pressione (pressure pack)

Ideale per porte di forni, piastre, sistemi di riscaldamento, scarichi, termostati, pompe, tubi di riscaldamento, parti motore non soggette ad alte pressioni e tutte le applicazioni dove è necessaria una resistenza alle alte temperature.

RESISTE FINO A 300°C

200 ml

~~€ 28,00~~
€ 14,50

9841N 098410120

BLACK SEAL

Guarnizione siliconica nera,
resistente ad alte temperature, con pratico erogatore a pressione (pressure pack)

Ideale per coppe olio, pompe olio, carter, scatole cambio, parti motore non soggette ad alte pressioni e applicazioni che necessitano di resistenza ad alte temperature.

RESISTE FINO A 240°C

200 ml

~~€ 29,50~~
€ 15,50

1749AC 017490005

Pistola ad alta spinta per ancoranti chimici e cartucce standard

STANDARD \varnothing 50 mm

230 mm

~~€ 42,00~~
€ 24,50

1749A 017490010

Pistola per sigillante modello professionale tubo in alluminio, per cartucce e sacchetti

~~€ 47,50~~
€ 27,50

AVVOLGITORI

Tutti gli avvolgitori sono forniti di una staffa orientabile di 180° e di una seconda staffa da fissare a muro per l'aggancio/sgancio rapido dell'avvolgitore.

SCOPRI DI PIÙ



AVVOLGICAVO

- Lunghezza cavo fuori scocca 1 m
- Cremagliera disinseribile per cavo sempre in trazione
- 15 m di cavo arrotolato

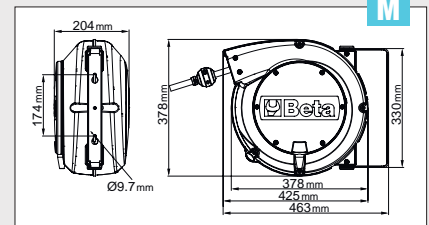
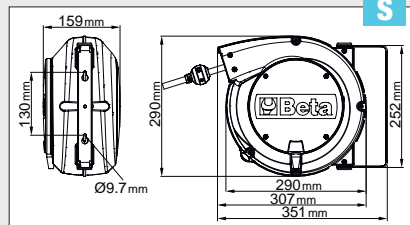

1842 15-H05/LED

018420821

Avvolgitore automatico completo di lampada a LED, 100-240Vac

- Con trasformatore di sicurezza 230/12V
- Cavo H05VV-F 2x1,0 mm²

S

€ 364,00
€ 185,00



15 m

1845 15-H07

018450367

Avvolgitore automatico con cavo 3Gx2,5 mm² (H07RN-F)

- Cavo 3Gx2,5 mm²
- con protettore termico
- Potenza max. arrotolata 2000W (230V-20 °C)
- Potenza max. srotolata 3000W (230V-20 °C)

M

€ 486,00
€ 249,00



15 m

1844 15-H05

Avvolgitore automatico con cavo 3Gx1,5 mm²

- Cavo 3Gx1,5 mm²
- Con protettore termico
- Potenza max. arrotolata 1500W (230V-20 °C)
- Potenza max. srotolata 2500W (230V-20 °C)

S



15 m

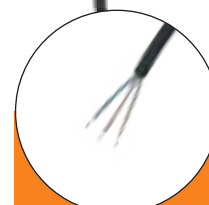

1844 15-H05

Avvolgitore senza cavo in entrata + cavo libero



1844 15-H05/SCK

Avvolgitore con spina e presa SCHUKO



1844 15-H05/3SCK

Avvolgitore con spina e 3 prese SCHUKO

NEW

| | | € | € |
|------------------|-----------|----------|----------|
| 1844 15-H05 | 018440315 | € 237,00 | € 119,00 |
| 1844 15-H05/SCK | 018440316 | € 247,00 | € 125,00 |
| 1844 15-H05/3SCK | 018440319 | € 245,00 | € 129,00 |



AVVOLGITUBO

- Pressione di utilizzo massima 15 bar
- Tubo in Poliuretano retinato
- Temperatura di utilizzo -5 °C/+50 °C

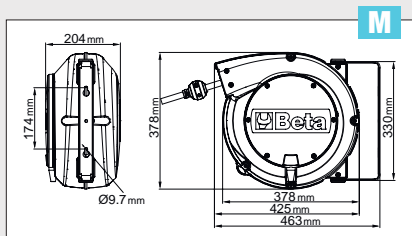
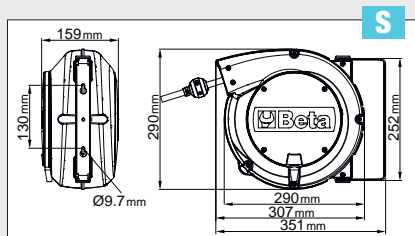

1900S 8X10

Avvolgitubo automatico
Tubo Ø 8x12 mm da 10 m

019000080

~~€ 183,00~~
€ 79,80

1900M 8X15

Avvolgitubo automatico
Tubo Ø 8x12 mm da 15 m

019000085

~~€ 258,00~~
€ 109,00



Ø GAS BSP 1/4"



Ø GAS BSP 1/4"

1900M 10X15

Avvolgitubo automatico
Tubo Ø 10x14 mm da 15 m

019000115

~~€ 261,00~~
€ 119,00

1900M 12X15

Avvolgitubo automatico
Tubo Ø 12x16 mm da 15 m

019000125

~~€ 348,00~~
€ 159,00

- 3 raccordi per utilizzo con acqua



Ø GAS BSP 3/8"



Ø GAS BSP 1/2"

**IDEALE PER
AVVITATORI DI
GRANDE POTENZA**

1547/C6

Estrattori per cuscinetti con false sfere

Cuscinetti:
1547/1
 6011-6014, 6206-6211, 6303-6308,
 6403-6405
1547/2
 6004-6010, 6200-6205, 6300-6304

- Utilizzabile solo dopo aver "sgabbiato" le sfere



420x185x60 mm

3 kg 015470006

~~€ 310,00~~
€ 174,00



1545/C5M

Estrattore 1542/1 con 5 espansori 1544

2,4 kg 015450011

~~€ 602,00~~
€ 342,00



265x180x45 mm

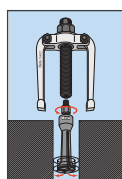

| | A mm | C mm |
|--------|-------|------|
| 1544/1 | 9+12 | 0,80 |
| 1544/2 | 13+17 | 1,15 |
| 1544/3 | 16+21 | 1,70 |
| 1544/4 | 20+25 | 1,65 |
| 1544/5 | 25+30 | 2,00 |



1430/S5

Estrattori conici per viti e prigionieri destrorsi danneggiati in acciaio legato

014300105

~~€ 28,00~~
€ 16,50

M3-M18
 1430/1-1430/2-1430/3
 1430/4-1430/5



110x150x40 mm

1500N

Estrattori universali a 2 griffe

- Il particolare disegno della griffa permette un bloccaggio automatico della stessa sotto carico
- Impiego sia per esterni che per interni
- Griffe mobili lungo la traversa

| | A min+max mm | L mm | L1 mm | mm | A1 mm | | € |
|----------------|--------------|------|-------|----|-------|-----------|-------------------------------------|
| 1500N/0 | 18+65 | 70 | 100 | 15 | 110 | 015000600 | € 82,50 € 47,40 |
| 1500N/1 | 23+70 | 100 | 130 | 17 | 130 | 015000601 | € 86,00 € 49,40 |
| 1500N/2 | 23+100 | 100 | 130 | 17 | 160 | 015000602 | € 93,00 € 53,40 |
| 1500N/3 | 35+140 | 150 | 190 | 20 | 230 | 015000603 | € 155,00 € 89,60 |
| 1500N/4 | 35+190 | 150 | 190 | 20 | 280 | 015000604 | € 167,00 € 95,90 |
| 1500N/5 | 43+250 | 205 | 295 | 27 | 360 | 015000605 | € 321,00 € 184,00 |
| 1500N/6 | 43+320 | 205 | 295 | 27 | 430 | 015000606 | € 348,00 € 201,00 |

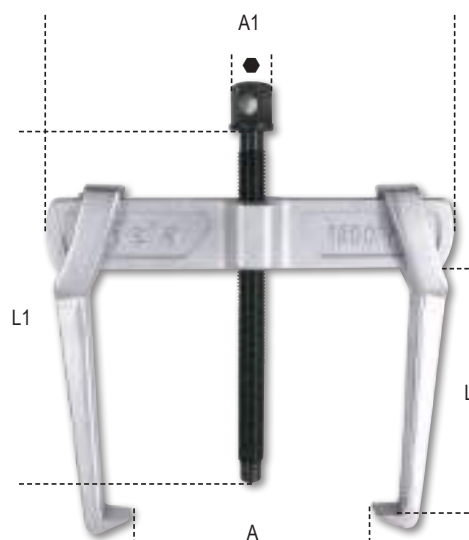

1852R1750/N

Riscaldatore ad induzione portatile,
in valigetta di plastica

- Riscalda e sblocca bulloni, dadi, mozzi e cuscinetti particolarmente bloccati senza l'utilizzo di fiamme
- Permette di scaldare qualsiasi tipo di metallo ferromagnetico

Dati tecnici:

- Tensione di ingresso: 230V AC, 50/60 Hz
- Corrente di ingresso: max. 7,5 A
- Potenza: max. 1.75 kW

VANTAGGI

- 1 Risparmio di tempo: riscaldamento veloce e con grande precisione
- 2 Sicurezza anti incendio: non genera fiamme, massima sicurezza per l'operatore
- 3 Praticità: utilizzabile con una sola mano e serpentine facilmente intercambiabili

CAMPI DI APPLICAZIONE

- Automotive
- Manutenzione industriale
- Industria aeronautica
- Industria navale
- Industria petrolchimica



5 kg

018520176

~~€ 1.615,00~~
€ 899,00

SCOPRI DI PIÙ



480x370x130 mm

► NUOVA SERPENTINA AGGIUNTA ALLA VALIGETTA

dal valore di listino di € 122,00

| | |
|--|--|
| Una serpentina a contatto | |
| Due serpentine frontali con diametro 19 e 26 mm per sblocco dadi | |
| Una serpentina piatta per scaldare le superfici | |
| Una serpentina flessibile lunga 800 mm | |

NEW

1852RL3700

Riscaldatore ad induzione portatile da 3,7kW con liquido di raffreddamento

Il riscaldatore a induzione portatile raffreddato a liquido, è la soluzione ideale per il riscaldamento rapido ed efficiente di materiali ferromagnetici e conduttivi. Grazie all'induttore da 2 metri offre una straordinaria versatilità d'uso, adattandosi a diverse esigenze di lavoro.

Dati tecnici:

- Tensione di ingresso: U1 230 V 50/60 Hz
- Corrente di ingresso: I1 16 A
- Potenza: max: P2max 2400 W

VANTAGGI

- 1 Risparmio di tempo: riscaldamento veloce e con grande precisione
- 2 Sicurezza anti incendio: non genera fiamme, massima sicurezza per l'operatore
- 3 Praticità: utilizzabile con una sola mano e serpentine facilmente intercambiabili

240 mm
200 mm
440 mm



11,5 kg

018520370



~~€ 5.780,00~~
€ 2.599,00

CAMPI DI APPLICAZIONE

- Automotive
- Officine/riparazione di veicoli
- Industria ferroviaria e navale
- Installazione di riscaldamento e condutture
- Manutenzione generale

NEW

961N

Videoscopio elettronico con sonda flessibile ed orientabile

- Schermo TFT LCD 5"
- Supporta l'utilizzo di SD CARD
- Registrazione video ed immagini
- 4 led di illuminazione
- Alimentazione tramite presa USB (batteria incorporata)
- Sonda orientabile
- Alta risoluzione
- Lunghezza sonda: 1 m
- Diametro sonda : 6 mm

SCOPRI DI PIÙ

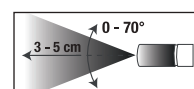
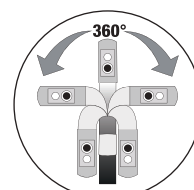

009610030

~~€ 494,00~~
€ 285,00



1895

Vasca di lavaggio ad ultrasuoni

con funzione speciale di degassificazione

- Attraverso il riscaldamento del liquido e con l'azione degli ultrasuoni permette di pulire efficacemente parti di ricambio e pezzi metallici in genere (iniettori, carburatori, valvole, ecc...)
- Display digitale con regolazione della temperatura e del tempo di lavaggio
- Doppia funzione lavaggio: "soft" e "normal"
- Per una pulizia generale è sufficiente usare acqua ad una temperatura di 50/60 °C
- Per una pulizia più accurata aggiungere soluzioni detergenti non schiumogene specifiche per vasche ad ultrasuoni
- La funzione degassificazione accelera la liberazione d'aria in tutto il volume della vasca aumentando l'efficacia degli ultrasuoni

| | 1895 6 | 1895 13 | 1895 27 | 1895 157 |
|-------------------------------|----------------|----------------|----------------|-----------------|
| Capacità vasca | 6 litri | 13 litri | 27 litri | 157 litri |
| Rubinetti di scarico | ✓ | ✓ | ✓ | ✓ |
| Potenza | 150 Watt | 300 Watt | 500 Watt | 2160 Watt |
| Potenza di riscaldamento | 300 Watt | 400 Watt | 500 Watt | 5000 Watt |
| Regolazione temperatura | 0+80 °C | 0+80 °C | 0+80 °C | 30+110 °C |
| Regolazione tempo di lavaggio | 0-99 minuti | 0-99 minuti | 0-99 minuti | 0-59 minuti |
| Frequenza | 40 kHz | 40 kHz | 40 kHz | 28 kHz - 40 kHz |
| Alimentazione | 220/230V | 220/230V | 220/230V | 220/380V |
| Dimensioni | 330x180x310 mm | 350x325x320 mm | 530x330x380 mm | 840x640x750 mm |
| Dimensioni serbatoio | 300x155x150 mm | 325x235x145 mm | 500x300x200 mm | 700x500x450 mm |



SCOPRI DI PIÙ



FLACONE 1L INCLUSO 9881U



TANICA 5L INCLUSA 9881U 5

| | | € |
|---------|-----------|---------------------|
| 1895 6 | 018950060 | € 783,00 € 449,00 |
| 1895 13 | 018950130 | € 1.215,00 € 689,00 |
| 1895 27 | 018950270 | € 1.690,00 € 969,00 |

157 LITRI

1895 157

018950357

€ 7.780,00 € 4.119,00

1898/C

Nebulizzatore carrellato da 25 litri



018980940
€ 268,00
€ 163,00

- Doppia funzione: nebulizzatore o schiumogeno
- Serbatoio in acciaio verniciato
- Lancia in acciaio inossidabile
- Tubo antitorsione
- Manometro di controllo per la pressione del serbatoio
- Indicatore di livello serbatoio



Dati tecnici:

- Capacità serbatoio: 25 l
- Lunghezza Tubo erogazione: 5 m
- Pressione max di lavoro: 4-5 bar
- Lunghezza lancia 0,65 m
- Pressione massima serbatoio: 8 bar

1889N

Base in acciaio per movimentazione e stoccaggio di 2 fusti da 200 l

018890220
€ 879,00
€ 365,00

- Verniciata completamente a caldo a polvere epossidica
- Facilmente trasportabile con carrello elevatore a forche o transpallet
- Supporto non sovrapponibile
- Capacità vasca 235 l

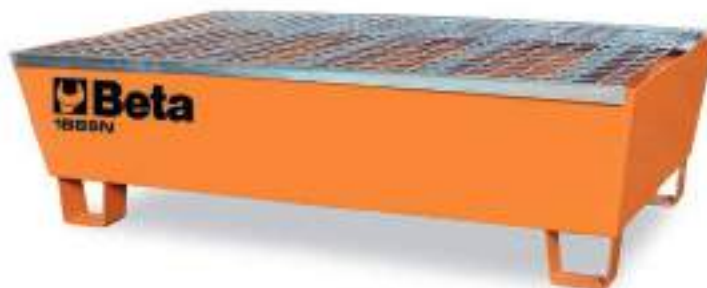
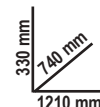

3027N

PRESSE IDRAULICHE CON PISTONE MOBILE



Pressa idraulica da banco

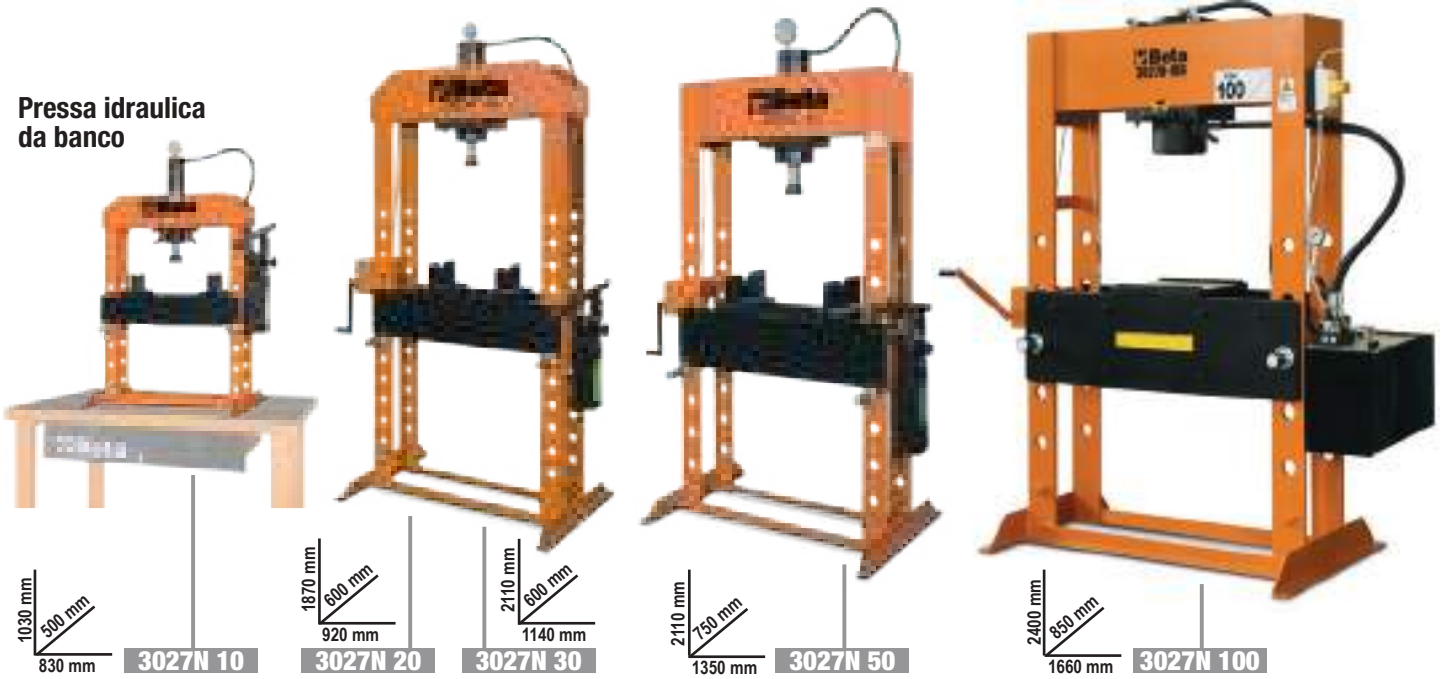

| | kg | | € |
|------------------|------|-----------|---|
| 3027N 10 | 100 | 030270101 | € 2.105,00 € 1.029,00 |
| 3027N 20 | 130 | 030270102 | € 2.918,00 € 1.339,00 |
| 3027N 30 | 230 | 030270103 | € 5.108,00 € 2.369,00 |
| 3027N 50 | 350 | 030270105 | € 7.118,00 € 3.599,00 |
| 3027N 100 | 1100 | 030270110 | € 21.928,00 € 10.290,00 |

| | 3027N 10 | 3027N 20 | 3027N 30 | 3027N 50 | 3027N 100 |
|---|----------|----------|----------|----------|-----------|
| Capacità massima | 10 t | 20 t | 30 t | 50 t | 100 t |
| Pompa manuale a 2 velocità | ✓ | ✓ | ✓ | ✓ | X |
| Pistone mobile | ✓ | ✓ | ✓ | ✓ | ✓ |
| Sicurezza idraulica in caso di sovraccarico | ✓ | ✓ | ✓ | ✓ | ✓ |
| Manometro | ✓ | ✓ | ✓ | ✓ | ✓ |
| Serie prismi a V inclusi | ✓ | ✓ | ✓ | ✓ | ✓ |
| Argano | X | X | ✓ | ✓ | ✓ |

3025N 1,0

99 kg 030250110

Gru idraulica pieghevole con pompa a doppio effetto



~~€ 2.385,00~~
€ 1.190,00

- Portata massima: 1 t
- 4 posizioni di carico: 300-600-800-1000 kg
- Con valvola limitatrice di carico e stelo cromato
- Velocità di discesa controllata
- Ruote in nylon
- Altezza massima: 2420 mm



3025N/PF

030250111

Pinza movimentazione fusti

~~€ 521,00~~
€ 298,00

Grazie alla nuova struttura, riprogettata e migliorata, questa pinza è in grado di sollevare e movimentare fusti olio di grandi dimensioni



PORTATA MASSIMA 300 kg

Brache per sollevamento

- Codice seriale
- Protezione etichetta dati
- Carico di lavoro stampato sul nastro



8150

1 T VIOLA
nastro piatto a due strati,
asole rinforzate,
poliestere alta tenacità (PES)
EN 1492-1

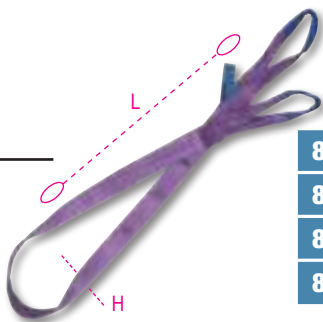

| | L m | H mm | | € |
|------------------|-----|------|-----------|----------------------------------|
| 8150 1-T1 | 1 | 30 | 081500010 | € 6,00 € 4,00 |
| 8150 2-T1 | 2 | 30 | 081500020 | € 8,50 € 5,00 |
| 8150 3-T1 | 3 | 30 | 081500030 | € 10,80 € 7,00 |
| 8150 4-T1 | 4 | 30 | 081500040 | € 13,90 € 9,00 |

8153

2 T VERDE
nastro piatto a due strati,
asole rinforzate,
poliestere alta tenacità (PES)
EN 1492-1

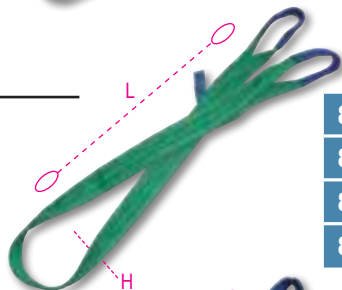

| | L m | H mm | | € |
|------------------|-----|------|-----------|-----------------------------------|
| 8153 1-T2 | 1 | 60 | 081530010 | € 9,45 € 6,00 |
| 8153 2-T2 | 2 | 60 | 081530020 | € 14,60 € 9,00 |
| 8153 3-T2 | 3 | 60 | 081530030 | € 19,90 € 12,00 |
| 8153 4-T2 | 4 | 60 | 081530040 | € 24,50 € 15,00 |

8156

3 T GIALLO
nastro piatto a due strati,
asole rinforzate,
poliestere alta tenacità (PES)
EN 1492-1

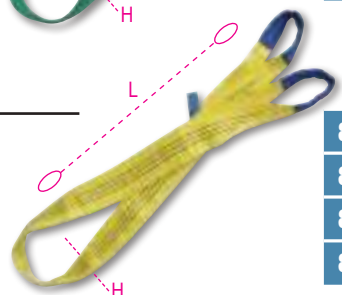

| | L m | H mm | | € |
|------------------|-----|------|-----------|-----------------------------------|
| 8156 2-T3 | 2 | 90 | 081560020 | € 21,90 € 13,00 |
| 8156 3-T3 | 3 | 90 | 081560030 | € 30,50 € 19,00 |
| 8156 4-T3 | 4 | 90 | 081560040 | € 37,50 € 23,00 |
| 8156 6-T3 | 6 | 90 | 081560060 | € 53,00 € 32,00 |

8181 6/B4

Borse set 4 cricchetti 8181 6 m
nastro in poliestere
ad alta tenacità (PES)
gancio uncino



| L m | LC kg |
|-----|-------|
| 6 | 1000 |



EN 12195-2

| | |
|-----------|--------------------------------------|
| 081810916 | € 74,50 € 40,00 |
|-----------|--------------------------------------|

8182 8,5/B2

Borse set 2 cricchetti 8182 8,5 m
nastro in poliestere
ad alta tenacità (PES)
gancio uncino

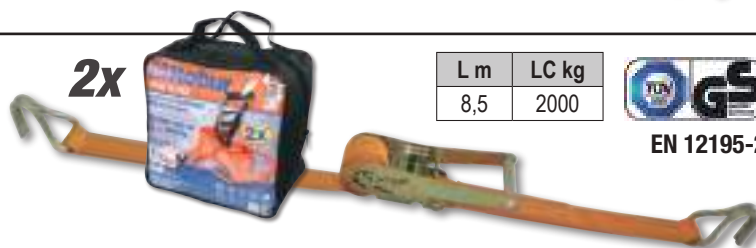

| L m | LC kg |
|-----|-------|
| 8,5 | 2000 |



EN 12195-2

| | |
|-----------|--------------------------------------|
| 081821885 | € 66,00 € 35,00 |
|-----------|--------------------------------------|

8190

**Tendicatena di ancoraggio a cricchetto
con due ganci per catene di ancoraggio 8190B
Grado 8**

- Consentono la messa in sicurezza di carichi pesanti, mediante il tensionamento di catene in acciaio.
- Sono idonei per carichi con superfici irregolari e rischio di taglio.
- Consentono un numero inferiore di elementi di fissaggio rispetto ai nastri in poliestere.
- Elementi portanti a norma EN1677 (Grado 8)
- Coefficiente di sicurezza: 2
- Codice lotto
- Rapporto di Prova tipo 2.2 UNI EN10204
- Certificato di Controllo tipo 3.1 UNI EN10204

EN12195/3

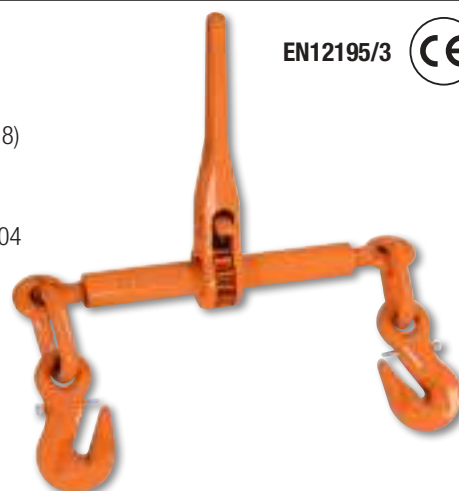

NEW

| | Ø mm | LC daN | Ø mm | LC daN | | € |
|----------------|------|--------|------|--------|-----------|-----------------------------------|
| 8190 8 | 8 | 4000 | X | X | 081900008 | € 55,00 € 30,00 |
| 8190 10 | 10 | 6300 | 8 | 4000 | 081900010 | € 83,00 € 45,00 |

PENDENTI DI CATENA PER SOLLEVAMENTO



- Coefficiente di sicurezza: 4
- Piastrina di identificazione seriale

- Dichiarazione di Conformità
- Specifica Prodotto

2 BRACCI CON ACCORCIATORI



| WLL ton | L m | Ø | Grado | Gancio CLEVIS | Gancio CLEVIS € | Gancio SELF-LOCK | Gancio SELF-LOCK € |
|----------------|-----|----|-------|---------------|------------------------------|------------------|------------------------------|
| 1,6 | 1 | 6 | G8 | 080970001 | € 157,50 € 75,00 | 080970201 | € 194,00 € 93,00 |
| 1,6 | 2 | 6 | G8 | 080970002 | € 188,00 € 89,00 | 080970202 | € 224,50 € 107,00 |
| 1,6 | 3 | 6 | G8 | 080970003 | € 233,50 € 111,00 | 080970203 | € 271,00 € 130,00 |
| 1,6 | 4 | 6 | G8 | 080970004 | € 277,00 € 132,00 | 080970204 | € 322,00 € 154,00 |
| NEW 2 | 1 | 6 | G10 | 080971001 | € 189,00 € 98,00 | 080971201 | € 233,00 € 121,00 |
| NEW 2 | 2 | 6 | G10 | 080971002 | € 225,50 € 117,00 | 080971202 | € 269,00 € 140,00 |
| NEW 2 | 3 | 6 | G10 | 080971003 | € 280,00 € 146,00 | 080971203 | € 325,00 € 169,00 |
| NEW 2 | 4 | 6 | G10 | 080971004 | € 332,00 € 173,00 | 080971204 | € 386,00 € 201,00 |
| NEW 3,5 | 1 | 8 | G10 | 080971041 | € 245,50 € 128,00 | 080971241 | € 303,00 € 158,00 |
| NEW 3,5 | 2 | 8 | G10 | 080971042 | € 317,00 € 165,00 | 080971242 | € 374,00 € 194,00 |
| NEW 3,5 | 3 | 8 | G10 | 080971043 | € 399,00 € 207,00 | 080971243 | € 457,00 € 238,00 |
| NEW 3,5 | 4 | 8 | G10 | 080971044 | € 469,00 € 244,00 | 080971244 | € 527,00 € 274,00 |
| 4,25 | 1 | 10 | G8 | 080970051 | € 315,00 € 150,00 | 080970251 | € 384,00 € 184,00 |
| 4,25 | 2 | 10 | G8 | 080970052 | € 401,00 € 192,00 | 080970252 | € 470,00 € 226,00 |
| 4,25 | 3 | 10 | G8 | 080970053 | € 484,00 € 232,00 | 080970253 | € 553,00 € 265,00 |
| 4,25 | 4 | 10 | G8 | 080970054 | € 570,00 € 279,00 | 080970254 | € 639,00 € 319,00 |

Le immagini sono indicative: fare riferimento ai dati in tabella

4 BRACCI CON ACCORCIATORI



| WLL ton | L m | Ø | Grado | Gancio CLEVIS | Gancio CLEVIS € | Gancio SELF-LOCK | Gancio SELF-LOCK € |
|----------------|-----|---|-------|---------------|------------------------------|------------------|--------------------------------|
| 2,36 | 1 | 6 | G8 | 080980001 | € 324,00 € 156,00 | 080980201 | € 398,00 € 191,00 |
| 2,36 | 2 | 6 | G8 | 080980002 | € 398,00 € 191,00 | 080980202 | € 487,00 € 234,00 |
| 2,36 | 3 | 6 | G8 | 080980003 | € 472,00 € 227,00 | 080980203 | € 545,00 € 262,00 |
| 2,36 | 4 | 6 | G8 | 080980004 | € 548,00 € 263,00 | 080980204 | € 637,00 € 306,00 |
| NEW 3 | 1 | 6 | G10 | 080981001 | € 389,00 € 202,00 | 080981201 | € 477,00 € 248,00 |
| NEW 3 | 2 | 6 | G10 | 080981002 | € 477,00 € 248,00 | 080981202 | € 584,00 € 303,00 |
| NEW 3 | 3 | 6 | G10 | 080981003 | € 566,00 € 294,00 | 080981203 | € 654,00 € 340,00 |
| NEW 3 | 4 | 6 | G10 | 080981004 | € 657,00 € 341,00 | 080981204 | € 764,00 € 397,00 |
| 4,25 | 1 | 8 | G8 | 080980041 | € 424,00 € 204,00 | 080980241 | € 543,00 € 261,00 |
| 4,25 | 2 | 8 | G8 | 080980042 | € 537,00 € 258,00 | 080980242 | € 633,00 € 304,00 |
| 4,25 | 3 | 8 | G8 | 080980043 | € 653,00 € 313,00 | 080980243 | € 749,00 € 360,00 |
| 4,25 | 4 | 8 | G8 | 080980044 | € 799,00 € 384,00 | 080980244 | € 895,00 € 430,00 |
| NEW 5,3 | 1 | 8 | G10 | 080981041 | € 509,00 € 265,00 | 080981241 | € 651,00 € 339,00 |
| NEW 5,3 | 2 | 8 | G10 | 080981042 | € 644,00 € 335,00 | 080981242 | € 759,00 € 395,00 |
| NEW 5,3 | 3 | 8 | G10 | 080981043 | € 783,00 € 407,00 | 080981243 | € 899,00 € 468,00 |
| NEW 5,3 | 4 | 8 | G10 | 080981044 | € 959,00 € 499,00 | 080981244 | € 1.074,00 € 559,00 |

Le immagini sono indicative: fare riferimento ai dati in tabella

8143

Paranchi manuali a catena

Modello professionale, realizzato con materiali di alta qualità e progettato per sollevare carichi pesanti rapidamente e in sicurezza.

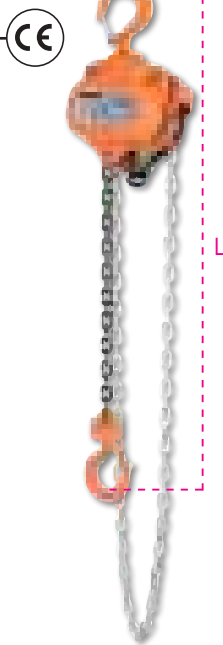

CERTIFICAZIONE TUV EN 13157

| | WLL t | L m | kg | | € |
|------------------|-------|-----|------|-----------|-------------------------------------|
| 8143 0,5T | 0,5 | 3 | 9,2 | 081430005 | € 211,50 € 127,00 |
| 8143 1T | 1 | 3 | 11,7 | 081430010 | € 249,50 € 149,00 |
| 8143 2T | 2 | 3 | 19,5 | 081430020 | € 362,00 € 217,00 |
| 8143 3T | 3 | 3 | 19,5 | 081430030 | € 467,00 € 269,00 |

8146

Paranchi manuali a leva con sistema di protezione da sovraccarico

- Modello professionale, facile da installare e utilizzare
- Freno automatico a doppio salterello per garantire le migliori condizioni di sicurezza
- Gancio girevole con sicura

Certificati disponibili:
 • Certificato fabbricante
 • Dichiarazione di conformità CE
 • Rapporto di prova tipo 2:2 EN 10204



CERTIFICAZIONE TUV EN 13157

| | WLL t | L m | kg | | € |
|-------------------|-------|-----|------|-----------|-------------------------------------|
| 8146 0,75T | 0,75 | 1,5 | 6,7 | 081460008 | € 258,00 € 154,00 |
| 8146 1,5T | 1,50 | 1,5 | 11,2 | 081460015 | € 367,00 € 220,00 |

8146C

Paranchi manuali a leva compatti

| | WLL t | L m | kg | | € |
|--------------------|-------|-----|-----|-----------|-------------------------------------|
| 8146C 0,25T | 0,25 | 1,5 | 2,5 | 081460002 | € 237,50 € 142,00 |

8145VX

Paranchi manuali a catena compatti

Modello professionale con corpo in alluminio, leggero, ergonomico e di piccole dimensioni. Ideale per sollevamenti verticali in spazi ristretti.

- Dati tecnici:
- Coefficiente di sicurezza: 4
 - Piastra di identificazione seriale

Certificati disponibili:
 • Certificato del Fabbricante
 • Dichiarazione di Conformità CE
 • Rapporto di Prova tipo 2.2 UNI EN10204
 • Specifica Prodotto

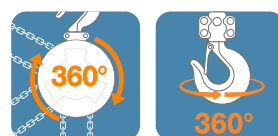

CERTIFICAZIONE TUV EN 13157

| | WLL kg | L m | kg | | € |
|-------------------|--------|-----|-----|-----------|-------------------------------------|
| 8145VX 125 | 125 | 3 | 2,5 | 081450001 | € 295,00 € 155,00 |
| 8145VX 500 | 500 | 3 | 4,5 | 081450005 | € 345,00 € 185,00 |

NEW

8149B

Borse raccogli catena paranchi in tessuto colore nero

Le asole della sacca si ancorano al paranco tramite grilli in acciaio inox, offrendo una connessione stabile e resistente.



| | 8143 t | 8143 L m |
|---------------|--------|----------|
| 8149B 12x35 | 0,5 | 3/6 |
| | 1 | 3/6 |
| | 1,5 | 3/6 |
| | 2 | 3/6 |
| 8149B 14,5x45 | 3 | 3 |
| | 3 | 6 |
| | 5 | 3/6 |
| | 10 | 3 |

| | FxC mm | | € |
|----------------------|---------|-----------|-----------------------------------|
| 8149B 12X35 | 120x350 | 081490612 | € 35,00 € 18,00 |
| 8149B 14,5X45 | 145x450 | 081490614 | € 42,00 € 22,00 |

NEW

8147S

Carrelli di traslazione a spinta per paranchi manuali

Ideali per travi strutturali come ad esempio travi INP, IPB, IPE, HEA, HEB

Dati tecnici:

- Coefficiente di sicurezza: 4
- Piastra di identificazione seriale

Certificati disponibili:

- Certificato del Fabbricante
- Dichiarazione di Conformità CE
- Rapporto di Prova tipo 2.2 UNI EN10204
- Specifica Prodotto

| | WLL t | L Min+Max mm | ø F mm | | € |
|-------------------|-------|-----------------|--------|-----------|-------------------------------------|
| 8147S 0,5T | 0,5 | 50÷220 | 25 | 081470005 | € 178,00 € 102,00 |
| 8147S 1T | 1 | 58÷220 | 30 | 081470010 | € 217,50 € 131,00 |
| 8147S 2T | 2 | 66÷220 | 40 | 081470020 | € 277,00 € 166,00 |



EN 13157

8148

Argano manuale a fune passante, corpo in lega di alluminio completo di leva di azionamento, fune e gancio



EN 13155



L 20/30 m



Dati tecnici:

- Coefficiente di sicurezza 4:1
- Piastra di identificazione seriale

Certificati disponibili:

- Certificato del Fabbricante
- Dichiarazione di Conformità CE
- Rapporto di Prova tipo 2.2 UNI EN10204

| | WLL t | L m | A mm | ø f mm | | € |
|---------------------|-------|-----|------|--------|-----------|-------------------------------------|
| 8148 0,8X20M | 0,8 | 20 | 426 | 8,3 | 081480008 | € 379,00 € 225,00 |
| 8148 1,6X20M | 1,6 | 20 | 545 | 11 | 081480016 | € 594,00 € 350,00 |
| 8148 3,2X20M | 3,2 | 20 | 660 | 16 | 081480032 | € 978,00 € 585,00 |

8135

Pinze di sollevamento per superfici piane con durezza max 30HRC/300HB con anello di sospensione snodato



EN 13155

Dati tecnici:

- Coefficiente di sicurezza: 3
- Piastra di identificazione seriale

Certificati disponibili:

- Certificato del Fabbricante
- Dichiarazione di Conformità CE
- Rapporto di Prova tipo 2.2 UNI EN10204

Non sollevare mai un carico di peso inferiore al 10% della portata massima nominale

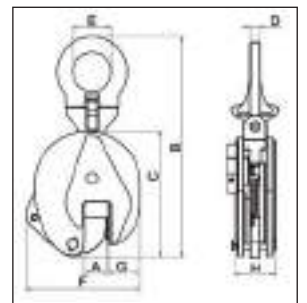

| | max WLL t | A mm | kg | | € |
|-------------------|-----------|------|----|-----------|-------------------------------------|
| 8135 0,75T | 0,75 | 0-15 | 2 | 081350005 | € 131,00 € 78,00 |
| 8135 1,0T | 1,0 | 0-20 | 5 | 081350010 | € 177,00 € 107,00 |
| 8135 2,0T | 2,0 | 0-25 | 8 | 081350020 | € 263,00 € 157,00 |
| 8135 3,0T | 3,0 | 0-30 | 15 | 081350032 | € 446,00 € 267,00 |
| 8135 5,0T | 5,0 | 0-50 | 23 | 081350050 | € 627,00 € 376,00 |

| max WLL (t) | Dimensioni mm | | | | | | |
|-------------|---------------|-----|----|----|-----|----|----|
| | B | C | D | E | F | G | H |
| 0,75 | 205 | 125 | 10 | 27 | 105 | 35 | 40 |
| 1,0 | 290 | 170 | 12 | 48 | 145 | 45 | 56 |
| 2,0 | 375 | 205 | 17 | 67 | 175 | 56 | 56 |
| 3,0 | 425 | 237 | 20 | 75 | 215 | 60 | 78 |
| 5,0 | 480 | 262 | 20 | 80 | 232 | 65 | 90 |

1927P

2 kg 019270008

12" Avvitatore reversibile in materiale composito



€ 464,00
€ 199,00

- Meccanismo impulsivo doppio martello
- Leggero e bilanciato per un facile utilizzo
- Comando d'inversione a leva
- Tre differenti livelli di potenza in avvitamento
- Scarico dell'aria attraverso l'impugnatura
- Impugnatura antivibrazioni
- Utilizzare solo con bussole macchina

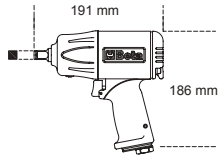

SUPER POTENTE 1750 Nm

| | | |
|-----------------------|----------|-----------------|
| Velocità libera | giri/min | 7.500 |
| Massa battente | | Doppio martello |
| Coppia massima | Nm | 1750 |
| Capacità vite/dado | Cl 8.8 | M24●36 mm |
| Capacità vite/dado | Cl 12.9 | M20●30 mm |
| Attacco aria | GAS | 1/4" |
| Pressione di utilizzo | bar | 6,2 |
| Ø interno tubo aria | mm | 10 |
| Consumo aria medio | l/min | 290 |

1927P/K3

4 kg 019270118

Avvitatore reversibile in materiale composito fornito con 3 bussole macchina, in valigetta di plastica

€ 686,00
€ 219,00

720LC 17-19-21 mm



350x305x86 mm

1927E

2,4 kg 019270005

12" Avvitatore reversibile in materiale composito



€ 144,00
€ 80,00

- Meccanismo impulsivo doppio martello
- Comando d'inversione tramite manopola
- Tre differenti livelli di potenza in avvitamento
- Scarico dell'aria attraverso l'impugnatura
- Impugnatura antivibrazioni
- Utilizzare solo con bussole macchina

| | | |
|-----------------------|----------|-----------------|
| Velocità libera | giri/min | 7.000 |
| Massa battente | | Doppio martello |
| Coppia massima | Nm | 750 |
| Capacità vite/dado | Cl 8.8 | M22●36 mm |
| Capacità vite/dado | Cl 12.9 | M18●30 mm |
| Attacco aria | GAS | 1/4" |
| Pressione di utilizzo | bar | 6,2 |
| Ø interno tubo aria | mm | 10 |
| Consumo aria medio | l/min | 140 |

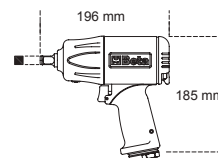

1927C

2,4 kg 019270006

12" Avvitatore reversibile in materiale composito



€ 242,00
€ 132,00

- Meccanismo impulsivo doppio martello
- Leggero e bilanciato per un facile utilizzo
- Comando d'inversione a leva
- Tre differenti livelli di potenza in avvitamento
- Scarico dell'aria attraverso l'impugnatura
- Utilizzare solo con bussole macchina

| | | |
|-----------------------|----------|-----------------|
| Velocità libera | giri/min | 9.000 |
| Massa battente | | Doppio martello |
| Coppia massima | Nm | 950 |
| Capacità vite/dado | Cl 8.8 | M22●34 mm |
| Capacità vite/dado | Cl 12.9 | M18●27 mm |
| Attacco aria | GAS | 1/4" |
| Pressione di utilizzo | bar | 6,2 |
| Ø interno tubo aria | mm | 10 |
| Consumo aria medio | l/min | 125 |

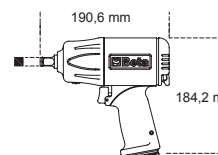

OIL
LESS

IL RIVOLUZIONARIO AVVITATORE CHE NON DEVE ESSERE LUBRIFICATO

SCOPRI DI PIÙ



L'avvitatore 19270LS, studiato, progettato e INGEGNERIZZATO INTERAMENTE DA BETA UTENSILI, è caratterizzato dal SISTEMA OIL-LESS, un'innovazione assoluta che consente all'avvitatore di funzionare perfettamente senza bisogno di lubrificarlo periodicamente con olio, assicurando una maggiore durata nel tempo e prestazioni elevate.

ENGINEERED by
Beta



L'assemblaggio curato nei minimi particolari, l'allineamento micrometrico dei componenti interni e l'utilizzo di materiali innovativi di elevata qualità garantiscono un minor numero di guasti per un utilizzo a vita senza la necessità di lubrificazione.



19270LS

2,5 kg 019270010

12" Avvitatore reversibile OIL-LESS con corpo in lega di alluminio

~~€ 752,00~~
€ 399,00

- Meccanismo impulsivo doppio martello
- Comando d'inversione a leva
- Utilizzare solo con bussole macchina

PATENT PENDING

L'avvitatore OIL-LESS si contraddistingue per una **TRASMISSIONE DI COPPIA ELEVATA PARI A 1750 Nm** che lo rende ideale per qualsiasi applicazione.



- 1** Bilanciato e potente con una durata ineguagliabile
- 2** Tre differenti livelli di potenza in avvitamento
- 3** Impugnatura antivibrazioni
- 4** Scarico dell'aria attraverso l'impugnatura

4 VOLTE
LA VITA UTILE DI UN
AVVITATORE CLASSICO



4x
CICLI
DI VITA

| | |
|-----------------------|-------------------|
| Velocità libera | 8.000 giri/min |
| Coppia massima | 1.750 Nm |
| Capacità vite/dado | Cl 8.8 M24●36 mm |
| Capacità vite/dado | Cl 12.9 M20●30 mm |
| Attacco aria | 1/4" GAS |
| Pressione di utilizzo | 6,2 bar |
| Ø interno tubo aria | 10 mm |
| Consumo aria medio | 198 l/min |
| Peso | 2,5 kg |

Queste caratteristiche fanno sì che l'avvitatore OIL-LESS si distingua per il rapporto costo/benefici, garantendo all'utilizzatore un risparmio nel lungo periodo.

1927XM

1,3 kg 019270030

12" Avvitatore reversibile compatto

- Meccanismo impulsivo singolo martello
- Incredibilmente compatto e potente
- Comando d'inversione a pulsante azionabile con una sola mano
- Tre differenti livelli di potenza in avvitamento
- Scarico dell'aria attraverso l'impugnatura
- Gancio per bilanciatore
- Utilizzare solo con bussole macchina



€ 288,00
€ 152,00

SUPER COMPATTO

| | | |
|-----------------------|----------|------------------|
| Velocità libera | giri/min | 10.000 |
| Massa battente | | Singolo martello |
| Coppia massima | Nm | 770 |
| Capacità vite/dado | Cl 8.8 | M22●34 mm |
| Capacità vite/dado | Cl 12.9 | M18●27 mm |
| Attacco aria | GAS | 1/4" |
| Pressione di utilizzo | bar | 6,2 |
| Ø interno tubo aria | mm | 10 |
| Consumo aria medio | l/min | 122 |

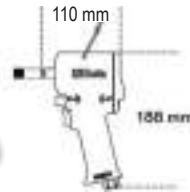

307x206x86 mm

1927XM/K5

2,8 kg 019270129

Avvitatore reversibile compatto fornito con 5 bussole macchina, in valigetta di plastica

€ 355,00
€ 183,00



720 17-19-21-22-24 mm



1928XM

2,9 kg 019280030

3/4" Avvitatore reversibile compatto

- Meccanismo impulsivo doppio martello
- Incredibilmente compatto e potente
- Comando d'inversione a leva azionabile con una sola mano
- Tre differenti livelli di potenza in avvitamento
- Scarico dell'aria attraverso l'impugnatura
- Utilizzare solo con bussole macchina



€ 616,00
€ 349,00



1600 Nm SUPER COMPATTO E POTENTE



| | | |
|-----------------------|----------|-----------------|
| Velocità libera | giri/min | 4.800 |
| Massa battente | | Doppio martello |
| Coppia massima | Nm | 1600 |
| Capacità vite/dado | Cl 8.8 | M27●41 mm |
| Capacità vite/dado | Cl 12.9 | M24●36 mm |
| Attacco aria | GAS | 3/8" |
| Pressione di utilizzo | bar | 6,2 |
| Ø interno tubo aria | mm | 10 |
| Consumo aria medio | l/min | 175 |

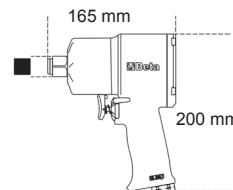

1928P

3,7 kg 019280006

3/4" Avvitatore reversibile in materiale composito

- Meccanismo impulsivo doppio martello
- Leggero e bilanciato per un facile utilizzo
- Comando d'inversione a leva
- Tre differenti livelli di potenza in avvitamento
- Scarico dell'aria attraverso l'impugnatura
- Impugnatura antivibrazioni
- Utilizzare solo con bussole macchina



€ 1.225,00
€ 565,00



2100 Nm AVVITATORE SUPER-POTENTE REVERSIBILE IN MATERIALE COMPOSITO

| | | |
|-----------------------|----------|-----------------|
| Velocità libera | giri/min | 5.000 |
| Massa battente | | Doppio martello |
| Coppia massima | Nm | 2100 |
| Capacità vite/dado | Cl 8.8 | M30●46 mm |
| Capacità vite/dado | Cl 12.9 | M27●41 mm |
| Attacco aria | GAS | 3/8" |
| Pressione di utilizzo | bar | 6,2 |
| Ø interno tubo aria | mm | 10 |
| Consumo aria medio | l/min | 221 |

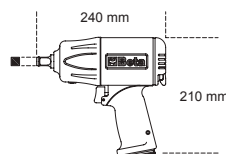

1930PA

9,6 kg 019300032

1" Avvitatore reversibile

- Meccanismo impulsivo doppio martello
- Dotato di maniglia ausiliaria
- Comando d'inversione a leva
- Tre differenti livelli di potenza in avvitamento e svitamento
- Scarico dell'aria attraverso l'impugnatura
- Utilizzare solo con bussole macchina

~~€ 1.330,00~~
€ 720,00



| | | |
|-----------------------|----------|-----------------|
| Velocità libera | giri/min | 3.500 |
| Massa battente | | Doppio martello |
| Coppia massima | Nm | 2445 |
| Capacità vite/dado | Cl 8.8 | M36●55 mm |
| Capacità vite/dado | Cl 12.9 | M30●46 mm |
| Attacco aria | GAS | 1/2" |
| Pressione di utilizzo | bar | 6,2 |
| Ø interno tubo aria | mm | 13 |
| Consumo aria medio | l/min | 350 |

1922P3

1,5 kg 019220013

1/2" Cricchetto reversibili a massa battente

- Meccanismo impulsivo tipo "rocking dog" con doppio martello
- Facilità di serraggio: il sistema a massa battente elimina la torsione del polso a fine avvitatura e riduce i tempi operativi
- Compatto e potente: la coppia massima raggiungibile è notevolmente superiore rispetto a quella ottenibile con un cricchetto tradizionale
- Impugnatura ergonomica in gomma
- Utilizzare solo con bussole macchina

~~€ 450,00~~
€ 256,00



292 mm

136 Nm COPPIE ELEVATE SENZA CONTRACCOLPI SUL POLSO

| | | |
|-----------------------|----------|-----------|
| Velocità libera | giri/min | 600 |
| Coppia massima | Nm | 136 |
| Capacità vite/dado | Cl 8.8 | M12●18 mm |
| Capacità vite/dado | Cl 12.9 | M10●16 mm |
| Attacco aria | GAS | 1/4" |
| Pressione di utilizzo | bar | 6,2 |
| Ø interno tubo aria | mm | 10 |
| Consumo aria medio | l/min | 113 |

720/C24

007200904

1/2" 24 chiavi a bussola Macchina



~~€ 435,00~~
€ 215,00

420x185x60 mm



| | | |
|--|-------|--|
| | 720 | 10-12-13-14-15-16-17-18 19-21-22-24-27-30-32 mm |
| | 720L | 13-17-19-21-22-24 mm |
| | 720LC | 17-19-21 mm |

720LC/C3

007200653

1/2" 3 chiavi a bussola Macchina per dadi ruote con inserti polimerici colorati



~~€ 41,50~~
€ 24,00

17-19-21 mm



148x132x44 mm



720ME/C8

007200525

1/2" 8 chiavi a bussola Macchina maschio esagonale



~~€ 159,50~~
€ 92,00

5-6-8-10-12
14-17-19 mm



270x120x45 mm



720/C12

007200912

1/2" 12 chiavi a bussola Macchina



~~€ 203,00~~
€ 112,00

10-11-12-13-14-17-19
22-24-27-30-32 mm



195x80x55 mm

1933

380 g **019330001**

Smerigliatrice assiale

- Fornita con pinza di Ø 3 e 6 mm

€ 151,50
€ 85,00



| | | |
|-----------------------|----------|--------|
| Velocità libera | giri/min | 25.000 |
| Capacità pinza | mm | 3-6 |
| Potenza | kW | 0,20 |
| Attacco aria | GAS | 1/4" |
| Pressione di utilizzo | bar | 6,2 |
| Ø interno tubo aria | mm | 10 |
| Consumo aria medio | l/min | 230 |

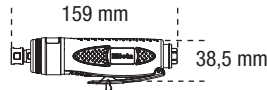

1933IH

800 g **019330006**

Smerigliatrice assiale alta potenza

- Fornita con pinza di Ø 3 e 6 mm

€ 230,50
€ 133,00



| | | |
|-----------------------|----------|--------|
| Velocità libera | giri/min | 20.000 |
| Capacità pinza | mm | 3-6 |
| Potenza | kW | 0,75 |
| Attacco aria | GAS | 1/4" |
| Pressione di utilizzo | bar | 6,2 |
| Ø interno tubo aria | mm | 10 |
| Consumo aria medio | l/min | 370 |

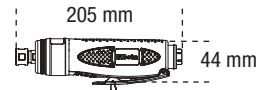

1933AN90-H

1,1 kg **019330021**

Smerigliatrice angolare alta potenza

- Fornita con pinza di Ø 3 e 6 mm

€ 434,00
€ 248,00



| | | |
|-----------------------|----------|--------|
| Velocità libera | giri/min | 15.000 |
| Capacità pinza | mm | 3-6 |
| Potenza | kW | 0,75 |
| Attacco aria | GAS | 1/4" |
| Pressione di utilizzo | bar | 6,2 |
| Ø interno tubo aria | mm | 10 |
| Consumo aria medio | l/min | 370 |

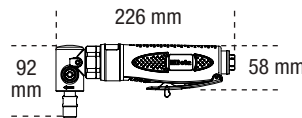

1933L

670 g **019330015**

Smerigliatrice assiale con albero prolungato

- Fornita con pinza di Ø 3 e 6 mm

€ 193,50
€ 108,00



| | | |
|-----------------------|----------|--------|
| Velocità libera | giri/min | 25.000 |
| Capacità pinza | mm | 3-6 |
| Potenza | kW | 0,20 |
| Attacco aria | GAS | 1/4" |
| Pressione di utilizzo | bar | 6,2 |
| Ø interno tubo aria | mm | 10 |
| Consumo aria medio | l/min | 370 |



1936

Smerigliatrice angolare

- Estremamente compatta e maneggevole
- Dotata di "air governor" per il controllo automatico del massimo della velocità
- Dotata di maniglia ausiliaria con possibilità dx/sx
- Bloccaggio dell'albero mediante il pulsante "spindle lock"
- Dotata di accessorio per il cambio rapido dei dischi
- La cuffia di protezione può essere regolata velocemente in 9 diverse posizioni mediante sgancio rapido
- Scarico dell'aria posteriore

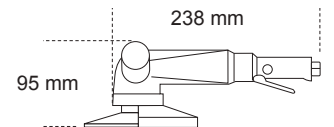

| | | kg | € |
|----------------|------------------|-----|-------------------------------------|
| 1936/4A | 019360024 | 1,8 | € 469,00 € 263,00 |
| 1936/5A | 019360025 | 1,9 | € 469,00 € 263,00 |

| | | 1936/4A | 1936/5A |
|-----------------------|----------|----------------|----------------|
| Velocità libera | giri/min | 11.000 | 10.000 |
| Dimensione mola | mm | 115 | 125 |
| Potenza | kW | 0,66 | 0,66 |
| Filettatura albero | M | 14 | 14 |
| Attacco aria | GAS | 1/4" | 1/4" |
| Pressione di utilizzo | bar | 6,2 | 6,2 |
| Ø interno tubo aria | mm | 10 | 10 |
| Consumo aria medio | l/min | 390 | 390 |

1946

Rivettatrice

- Per impiego con rivetti in acciaio, acciaio inox, alluminio e rame da 2,4 - 3,2 - 4,0 - 4,8 mm

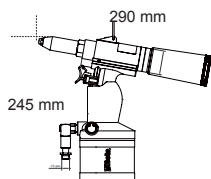

| Materiale/rivetto | 2,4 | 3,2 | 4 | 4,8 |
|-------------------|-----|-----|---|-----|
| Rame | ✓ | ✓ | ✓ | ✓ |
| Alluminio | ✓ | ✓ | ✓ | ✓ |
| Acciaio | ✓ | ✓ | ✓ | |
| Acciaio Inox | ✓ | ✓ | ✓ | |

| | |
|--------------------------|--------------------|
| Potenza di trazione | 8.000 N |
| Lunghezza della corsa | 14 mm |
| Capacità massima rivetti | Ø alluminio 4,8 mm |
| Attacco aria | 1/4" GAS |
| Pressione di utilizzo | 6,2 bar |
| Ø interno tubo aria | 6 mm |
| Consumo aria | 1,2 l/ciclo |



1,5 kg

019460001



€ 212,00
€ 122,00



1946C 7,8

Rivettatrice

- Per impiego con rivetti in acciaio, acciaio inox, alluminio e rame, da 4,8 - 5,6 - 6,4 - 7,8 mm
- Becco conico a punta
- Potente e maneggevole, con impugnatura in composito
- Completa di serbatoio portasteli e siringa per la lubrificazione
- Mantenere aperto al massimo il rubinetto di aspirazione (particolare 58)

| Materiale/rivetto | 4,8 | 5,6 | 6,4 | 7,8 |
|-------------------|-----|-----|-----|-----|
| Rame | ✓ | ✓ | ✓ | ✓ |
| Alluminio | ✓ | ✓ | ✓ | ✓ |
| Acciaio | ✓ | ✓ | ✓ | ✓ |
| Acciaio Inox | ✓ | ✓ | ✓ | ✓ |

| | |
|--------------------------|--------------------|
| Potenza di trazione | 16.900 N |
| Lunghezza della corsa | 22,5 mm |
| Capacità massima rivetti | Ø alluminio 7,8 mm |
| Attacco aria | 1/4" GAS |
| Pressione di utilizzo | 6,2 bar |
| Ø interno tubo aria | 10 mm |
| Consumo aria | 4,9 l/ciclo |



1,8 kg

019460008



€ 1.042,00
€ 515,00

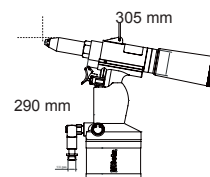

1949F2

Pistola di soffiaggio progressiva

- In composito di materiale plastico ad alta resistenza, antiurto, antigraffio e termicamente isolato
- La speciale valvola e la sensibilità della leva consentono la progressiva apertura del circuito, ottimizzando il flusso dell'aria
- Puntale dotato di cono di sicurezza in plastica per una movimentazione sicura in fase di non utilizzo



019490028

€ 18,50
€ 10,50

| | | |
|-------------------------------|-----|--------|
| Inserto ottone filettato | GAS | 1/4" |
| Pressione di utilizzo | bar | 4-8 |
| Pressione massima di utilizzo | bar | 12 |
| Temperatura di utilizzo | °C | -20+70 |

Ø 1/4"
GAS BSP

1948

Penna per incisioni

- Consente marcature su materiali quali l'acciaio, l'acciaio inossidabile, l'alluminio, il vetro, la pietra e la ceramica



019480001

€ 342,00
€ 169,00



| | |
|-----------------------|---------------|
| Colpi al minuto | 3.500 + 3.800 |
| Durezza massima | 60 HRC |
| Attacco aria | 1/4" GAS |
| Pressione di utilizzo | 6,2 bar |
| Consumo aria medio | 50 l/min |
| Peso | 150 g |

RENEGADE

LA LINEA DI CALZATURE ANTINFORTUNISTICHE

SCOPRI DI PIÙ



Progettata per chi non scende a compromessi tra sicurezza e stile

La linea, composta da 6 modelli in colori e materiali unici, è perfetta per chi vuole distinguersi in ogni ambiente di lavoro. Con un design ispirato alle scarpe sportive di ultima generazione, ammortizzazione superiore e supporto eccezionale, Renegade garantisce comfort per tutta la giornata.

GRINTOSA E FUORI DAGLI SCHEMI,
è la scelta ideale per il professionista moderno.

1 DESIGN INNOVATIVO

2 TRASPIRANTE E RESISTENTE

3 BATTISTRADA IN GOMMA NITRILICA
ad alta resistenza.

4 CALZATA AMPIA
L'ampia calzata 11 assicura una camminata fluida e confortevole, evitando costrizioni del piede.

5 ALLACCIATURA RAPIDA
Il modello 7340VA è la prima scarpa Beta dotata di sistema di allacciatura rapido

6 METAL FREE
Lamina e puntale antiperforazione in fibra composita



RENEGADE COMBINA PROTEZIONE CON UN'ESTETICA GRINTOSA E MODERNA



7340VA

495 g

Scarpe RENEGADE in tessuto mesh ad alta traspirazione con allacciatura rapida ATOP.

~~€ 179,50~~
€ 99,00

S1PS FO SR HRO

Taglie disponibili: da 37 a 48
da 073400537 a 073400548



RENEGADE



7340G

495 g

Scarpe RENEGADE in tessuto mesh ad alta traspirazione. Allacciatura tradizionale.

~~€ 146,00~~
€ 83,00



S1PS FO SR HRO

Taglie disponibili: da 37 a 48
da 073400637 a 073400648

7341V

495 g

Scarpe RENEGADE in tessuto intrecciato resistente e ad altissima traspirazione. Allacciatura tradizionale.

~~€ 153,50~~
€ 85,00



S1PS FO SR HRO

Taglie disponibili: da 37 a 48
da 073410537 a 073410548

7341Y

495 g

Scarpe RENEGADE in tessuto intrecciato resistente e ad altissima traspirazione. Allacciatura tradizionale.

~~€ 153,50~~
€ 85,00



S1PS FO SR HRO

Taglie disponibili: da 37 a 48
da 073410637 a 073410648

7342N

500 g

Scarpe RENEGADE in microfibra idrorepellente. Allacciatura tradizionale.

~~€ 163,00~~
€ 93,00



S3S FO SR HRO

Taglie disponibili: da 37 a 48
da 073420537 a 073420548



7343N

510 g

Scarpe RENEGADE alte in microfibra idrorepellente. Allacciatura tradizionale.

~~€ 177,50~~
€ 99,00

S3S FO SR HRO

Taglie disponibili: da 37 a 48
da 073430537 a 073430548

FitEvolution

7 MODELLI DAL DESIGN UNICO, DISPONIBILI IN VARIE COLORAZIONI E MATERIALI PER SODDISFARE OGNI ESIGENZA.

SCOPRI DI PIÙ



SISTEMA BREVETTATO BETA
FIT4YOU
 CHE PERMETTE DI SCEGLIERE IL PROPRIO COMFORT

Questa tecnologia innovativa consente di personalizzare il livello di morbidezza e supporto della scarpa in base al peso, all'altezza e alle specifiche esigenze dell'utilizzatore.

Grazie ai **tre diversi inserti in ETPU forniti con la scarpa** - MORBIDO, INTERMEDIO o RIGIDO - è possibile adattare la calzatura perfettamente al comfort desiderato. L'**ETPU** con le sue eccellenti proprietà ammortizzanti e di ritorno di energia **aiuta a ridurre l'affaticamento durante il lavoro.**



TROVI TUTTI E 3 GLI INSERTI IN OGNI CONFEZIONE DI SCARPE FITEVOLUTION. PROVALI E SCEGLI IL MIGLIORE PER TE!

Una calzatura personalizzata per affrontare ogni giornata lavorativa con stile, protezione e comfort imbattibili



- Sistema brevettato FIT 4 YOU, 3 Inserti in ETPU con 3 differenti densità per personalizzare la scarpa
 - Puntaletto in composito
- Lamina antiperforazione in fibra composita
 - Supporto di stabilità tallone
 - Allacciatura tradizionale
- Suola in poliuretano bidensità

7272V

550 g

Scarpe FitEvolution in tessuto intrecciato resistente e ad alta traspirazione

€ 155,50
€ 87,00

S1 PS FO SR ESD

Taglie disponibili: da 37 a 48
 da 072720137 a 072720148

FitEvolution



7270Y

550 g

Scarpe FitEvolution
in tessuto mesh ad alta traspirazione

~~€ 155,50~~
€ 87,00



S1 PS FO SR ESD

Taglie disponibili: da 37 a 48
da 072700137 a 072700148

7271V

550 g

Scarpe FitEvolution
in pelle scamosciata traforata

~~€ 155,50~~
€ 87,00



S1 PS FO SR ESD

Taglie disponibili: da 37 a 48
da 072710137 a 072710148

7273G

590 g

Scarpe FitEvolution
in nabuk idrorepellente

~~€ 159,50~~
€ 89,00



S3 S FO SR ESD

Taglie disponibili: da 37 a 48
da 072730137 a 072730148

7274G

650 g

Scarpe alte FitEvolution
in nabuk idrorepellente

~~€ 165,00~~
€ 93,00



S3 S FO SR ESD

Taglie disponibili: da 37 a 48
da 072740237 a 072740248

7275N

590 g

Scarpe FitEvolution
in microfibra idrorepellente

~~€ 159,50~~
€ 89,00



S3 S FO SR ESD

Taglie disponibili: da 37 a 48
da 072750237 a 072750248

7276N

650 g

Scarpe alte FitEvolution
in microfibra idrorepellente

~~€ 165,00~~
€ 93,00



S3 S FO SR ESD

Taglie disponibili: da 37 a 48
da 072760237 a 072760248

Beta
O-Gravity



- Suola in EVA con battistrada in gomma nitrilica ad alta resistenza
- Intersuola in eva
- Supporto di stabilità tallone
- Lamina antiperforazione in fibra composita
- Puntale in composito

7352B

450 g

Scarpe O-Gravity leggerissime, in tessuto mesh ad alta traspirazione

- Collare "slip on"

~~€ 138,50~~
€ 78,00

EN ISO
20345:2022
+ A1:2024



S1PL FO SR HRO

Taglie disponibili: da 38 a 48
da 073520138 a 073520148

7352G

450 g

Scarpe O-Gravity leggerissime, in tessuto mesh ad alta traspirazione

- Allacciatura tradizionale

~~€ 143,50~~
€ 81,00

EN ISO
20345
2011



S1P HRO SRC ESD



Taglie disponibili: da 38 a 48
da 073520338 a 073520348

7354N

460 g

Scarpe O-Gravity leggerissime in tessuto mesh idrorepellente

- Collare "slip on"

~~€ 143,00~~
€ 81,00

EN ISO
20345:2022
+ A1:2024



S3L FO SR HRO

Taglie disponibili: da 38 a 48
da 073540038 a 073540048

7356G

460 g

Scarpe O-Gravity leggerissime in microfibra idrorepellente

- Collare "slip on"

~~€ 147,50~~
€ 83,00

EN ISO
20345:2022
+ A1:2024



S3L FO SR HRO

Taglie disponibili: da 38 a 48
da 073560038 a 073560048

7372B

450 g

Scarpe O-Gravity leggerissime, in tessuto intrecciato resistente e ad altissima traspirazione

- Allacciatura tradizionale

~~€ 146,50~~
€ 82,00

EN ISO
20345
2011



S1P HRO SRC



Taglie disponibili: da 38 a 46
da 073720038 a 073720046

7352LG

390 g

Scarpe O-Gravity leggerissime, in tessuto mesh ad alta traspirazione

- Collare "slip on"

~~€ 143,00~~
€ 81,00

EN ISO
20345:2022
+ A1:2024



S1PL FO SR HRO

Taglie disponibili: da 34 a 42
da 073520234 a 073520242

ACTIVE



- Puntale in composito
- Lamina antiperforazione in fibra composita

7320NA

550 g

Scarpe in microfibra idrorepellente con rinforzo antiabrasione nella zona del puntale e supporto di stabilità al tallone

~~€ 79,50~~
€ 46,00

EN ISO 20345:2022 + A1:2024



S3L FO SR

Taglie disponibili: da 35 a 48
da 073200535 a 073200548

7316NG

510 g

Scarpe in mesh ad alta traspirazione e pelle scamosciata con supporto di stabilità al tallone

~~€ 88,00~~
€ 49,90

EN ISO 20345 2011



S1P SRC ESD



Taglie disponibili: da 35 a 48
da 073160635 a 073160648

7321NA

570 g

Scarpe alte in microfibra idrorepellente con rapido sfilamento, rinforzo antiabrasione nella zona del puntale e supporto di stabilità al tallone

~~€ 82,00~~
€ 48,00

EN ISO 20345:2022 + A1:2024



RAPIDO SFILAMENTO

S3L FO SR

Taglie disponibili: da 35 a 48
da 073210535 a 073210548

7322SA

570 g

Scarpe in tessuto ad elevata resistenza all'abrasione con supporto di stabilità al tallone

~~€ 86,00~~
€ 49,90

EN ISO 20345:2022 + A1:2024



S3 SRC

Taglie disponibili: da 35 a 48
da 073220435 a 073220448

7317NA

550 g

Scarpe in pelle scamosciata traforata con supporto di stabilità al tallone

~~€ 75,50~~
€ 44,00

EN ISO 20345:2022 + A1:2024



S1PL FO SR

Taglie disponibili: da 35 a 48
da 073170135 a 073170148

FLEX



7214G

500 g

Scarpe in action nabuk idrorepellente con inserto antiabrasione nella zona del puntale

~~€ 80,00~~
€ 42,90



S3 SRC ESD

Taglie disponibili: da 35 a 48
da 072140235 a 072140248

BASIC



- Puntale in acciaio
- Lamina antiperforazione in acciaio

7241NC

Scarpe basse in pelle idrorepellente

~~€ 45,50~~
€ 25,90



S3 FO SR

Taglie disponibili: da 35 a 48
da 072411635 a 072411648

7243NC

Scarpe alte in pelle idrorepellente con rapido sfilamento

~~€ 47,00~~
€ 26,90



RAPIDO SFILAMENTO

S3 FO SR RS

Taglie disponibili: da 35 a 48
da 072431635 a 072431648

7246NB

Scarpe basse in pelle scamosciata traforata

~~€ 44,00~~
€ 24,90



S1P FO SR

Taglie disponibili: da 35 a 48
da 072461635 a 072461648

7248NB

Scarpe alte in pelle scamosciata con rapido sfilamento

~~€ 47,00~~
€ 26,90



RAPIDO SFILAMENTO

S1P FO SR RS

Taglie disponibili: da 35 a 48
da 072481635 a 072481648

7247NB

Sandali in pelle

~~€ 43,50~~
€ 24,80



S1P FO SR

Taglie disponibili: da 35 a 48
da 072470635 a 072470648

7245NB

Scarpe alte in pelle idrorepellente con rapido sfilamento e patella di protezione frontale con chiusura a strappo

~~€ 51,00~~
€ 28,90



RAPIDO SFILAMENTO

S3 FO SR RS

Taglie disponibili: da 35 a 48
da 072451635 a 072451648

NEW

BASIC PLUS

- Puntale in composito
- Lamina antiperforazione in fibra composita



7200BP

Scarpe basse in pelle scamosciata con inserti in mesh ad alta traspirabilità

~~€ 55,00~~
€ 32,00



S1PS FO SR

Taglie disponibili: da 35 a 48
da 072000635 a 072000648

7201BP

Sandali in pelle scamosciata con chiusura a strappo

~~€ 59,00~~
€ 35,00



S1PS FO SR

Taglie disponibili: da 35 a 48
da 072010635 a 072010648

7202BP

Scarpe basse in pelle liscia idrorepellente

~~€ 57,00~~
€ 33,00



S3S FO SR

Taglie disponibili: da 35 a 48
da 072020635 a 072020648

7203BP

Scarpe alte in pelle liscia idrorepellente con rapido sfilamento

~~€ 63,00~~
€ 37,00



RAPIDO SFILAMENTO

S3S FO SR RS

Taglie disponibili: da 35 a 48
da 072030635 a 072030648



RAPIDO SFILAMENTO

7204BP

Scarpe alte in pelle liscia idrorepellente con rapido sfilamento e patella di protezione frontale con chiusura a strappo. Suola in gomma ad alta resistenza.

~~€ 79,00~~
€ 47,00

S3S FO SR HRO RS

Taglie disponibili: da 35 a 48
da 072040635 a 072040648

NEW

TOP LINE
HIGH PERFORMANCE



7342N
Renegade 81

7569NG

Giacca 3 in 1 impermeabile, composta da:

- **Guscio esterno** 100% poliestere con membrana TPU impermeabile, antivento e traspirante (resistenza a colonne d'acqua 8.000 mm - traspirabilità 3.000 mvp)
- **Gilet interno** 100% nylon, **Imbottitura** 100% poliestere 100 g, con cappuccio staccabile,
- **Nero con inserti antracite**

€ 169,00
€ 96,00



| | XS | S | M | L | XL | 2XL | 3XL |
|--|-----------|-----------|-----------|-----------|-----------|-----------|-----------|
| | 075690000 | 075690001 | 075690002 | 075690003 | 075690004 | 075690005 | 075690006 |

7565NG

Felpa zip lunga

- 60% cotone, 40% poliestere, 280 g
- Fondo maniche e vita elasticizzati
- **Nero con inserti antracite**

€ 65,00
€ 37,00



| | XS | S | M | L | XL | 2XL | 3XL |
|--|-----------|-----------|-----------|-----------|-----------|-----------|-----------|
| | 075650400 | 075650401 | 075650402 | 075650403 | 075650404 | 075650405 | 075650406 |

7570NG

Pantaloni da lavoro multitasche elasticizzati

- 94% poliestere, 6% spandex, 140 gr
- Tasche rinforzate, vita elasticizzata
- **Antracite, con inserti neri**
- Slim fit

€ 71,00
€ 36,00



| | XS 46 | S 48 | M 50 | L 52 | XL 54 | 2XL 56 | 3XL 58 |
|--|-----------|-----------|-----------|-----------|-----------|-----------|-----------|
| | 075700000 | 075700001 | 075700002 | 075700003 | 075700004 | 075700005 | 075700006 |

7571NG

Bermuda da lavoro multitasche elasticizzati

- 94% poliestere, 6% spandex, 140 gr
- Tasche rinforzate, vita elasticizzata
- **Antracite, con inserti neri**
- Slim fit

€ 61,00
€ 29,50



| | XS 46 | S 48 | M 50 | L 52 | XL 54 | 2XL 56 | 3XL 58 |
|--|-----------|-----------|-----------|-----------|-----------|-----------|-----------|
| | 075710000 | 075710001 | 075710002 | 075710003 | 075710004 | 075710005 | 075710006 |

7982N

Cappellino nero con visiera curva, 100% cotone, chiusura con cinturino, nero



079820000

~~€ 10,20~~
€ 6,00



7643G

Felpa zip corta

- 80% cotone, 20% poliestere, 280 g
- Antracite/grigio chiaro



~~€ 50,00~~
€ 28,00



| | XS | S | M | L | XL | 2XL | 3XL |
|--|-----------|-----------|-----------|-----------|-----------|-----------|-----------|
| | 076430000 | 076430001 | 076430002 | 076430003 | 076430004 | 076430005 | 076430006 |

7820SG

Pantaloni da lavoro multitasche elasticizzati e leggeri

- 39% cotone, 61% poliestere in tessuto mechanical stretch ripstop, 170 g
- Grigio



~~€ 64,00~~
€ 36,50



STRETCH
RIPSTOP LIGHT & STRONG

| | XS 46 | S 48 | M 50 | L 52 | XL 54 | 2XL 56 | 3XL 58 |
|--|-----------|-----------|-----------|-----------|-----------|-----------|-----------|
| | 078200100 | 078200101 | 078200102 | 078200103 | 078200104 | 078200105 | 078200106 |

7821SG

Bermuda da lavoro multitasche elasticizzati e leggeri

- 39% cotone, 61% poliestere in tessuto mechanical stretch ripstop, 170 g
- Grigio



~~€ 50,00~~
€ 28,00



STRETCH
RIPSTOP LIGHT & STRONG

| | XS 46 | S 48 | M 50 | L 52 | XL 54 | 2XL 56 | 3XL 58 |
|--|-----------|-----------|-----------|-----------|-----------|-----------|-----------|
| | 078210100 | 078210101 | 078210102 | 078210103 | 078210104 | 078210105 | 078210106 |



7340VA
Renegade 80



7200BP
Basic Plus 87



7548T

T-shirt con stampa moderna

- 100% cotone, 150 g
- Nero

~~€ 15,00~~
€ 9,00



| XS | S | M | L | XL | 2XL | 3XL |
|-----------|-----------|-----------|-----------|-----------|-----------|-----------|
| 075480700 | 075480701 | 075480702 | 075480703 | 075480704 | 075480705 | 075480706 |

NEW

7548D

T-shirt con stampa in stile graffiti

- 100% cotone, 150 g
- Nero

~~€ 15,00~~
€ 9,00



| XS | S | M | L | XL | 2XL | 3XL |
|-----------|-----------|-----------|-----------|-----------|-----------|-----------|
| 075480600 | 075480601 | 075480602 | 075480603 | 075480604 | 075480605 | 075480606 |

NEW

7528

Jeans da lavoro elasticizzati

- 98% Cotone denim, 2% tessuto elasticizzato, 280 g

~~€ 62,50~~
€ 34,50

Jeans



| XS 46 | S 48 | M 50 | L 52 | XL 54 | 2XL 56 | 3XL 58 |
|-----------|-----------|-----------|-----------|-----------|-----------|-----------|
| 075280046 | 075280048 | 075280050 | 075280052 | 075280054 | 075280056 | 075280058 |

7076BC

Occhiali di protezione con lenti in policarbonato trasparente

EN 166:2001
EN 172
5-1.7 1F



070760009

~~€ 22,40~~
€ 11,00

7529

Bermuda jeans da lavoro elasticizzati

• 98% Cotone denim,
2% tessuto elasticizzato, 280 g

Jeans



~~€ 49,50~~
€ 26,70

| | XS 46 | S 48 | M 50 | L 52 | XL 54 | 2XL 56 | 3XL 58 |
|--|-----------|-----------|-----------|-----------|-----------|-----------|-----------|
| | 075290046 | 075290048 | 075290050 | 075290052 | 075290054 | 075290056 | 075270058 |

7552

Polo work in cotone piquet 200 g/m² con 3 bottoni

~~€ 19,10~~
€ 9,90

100% COTONE

| | XS | S | M | L | XL | 2XL | 3XL |
|---------------|-----------|-----------|-----------|-----------|-----------|-----------|-----------|
| 7552BL | 075520300 | 075520301 | 075520302 | 075520303 | 075520304 | 075520305 | 075520306 |
| 7552G | 075520400 | 075520401 | 075520402 | 075520403 | 075520404 | 075520405 | 075520406 |
| 7552N | 075520500 | 075520501 | 075520502 | 075520503 | 075520504 | 075520505 | 075520506 |

7552BL
Blu



7552G
Grigio scuro melange



7552N
Nero



7553

T-shirt work in cotone jersey 150 g/m²

~~€ 12,90~~
€ 6,90

100% COTONE

| | XS | S | M | L | XL | 2XL | 3XL |
|---------------|-----------|-----------|-----------|-----------|-----------|-----------|-----------|
| 7553BL | 075530300 | 075530301 | 075530302 | 075530303 | 075530304 | 075530305 | 075530306 |
| 7553G | 075530400 | 075530401 | 075530402 | 075530403 | 075530404 | 075530405 | 075530406 |
| 7553N | 075530500 | 075530501 | 075530502 | 075530503 | 075530504 | 075530505 | 075530506 |
| 7553V | 075530600 | 075530601 | 075530602 | 075530603 | 075530604 | 075530605 | 075530606 |

7553BL
Blu



7553G
Grigio scuro melange



7553V
Verde salvia



7553N
Nero



7550

T-shirt tecnica da lavoro con tecnologia 37.5®

- 70% Poliestere 37.5®
- 30% mesh double face in poliestere
- 120 g/m²

SUPER TRASPIRANTE

**TECNOLOGIA 37.5®:
TRASPIRANTE E SKIN-FRIENDLY
PER UN PERFETTO EQUILIBRIO TERMICO**



~~€ 41,50~~
€ 23,50

| | XS | S | M | L | XL | 2XL | 3XL |
|--------------|-----------|-----------|-----------|-----------|-----------|-----------|-----------|
| 7550G | 075500400 | 075500401 | 075500402 | 075500403 | 075500404 | 075500405 | 075500406 |
| 7550N | 075500500 | 075500501 | 075500502 | 075500503 | 075500504 | 075500505 | 075500506 |



EASY LIGHT CE

7867G

Gilet leggero da lavoro
in T/C twill, 180 g

~~€ 50,50~~
€ 27,00

- 65% poliestere, 35% cotone
- Grigio



| XS | S | M | L | XL | 2XL | 3XL | 4XL | 5XL |
|-----------|-----------|-----------|-----------|-----------|-----------|-----------|-----------|-----------|
| 078670800 | 078670801 | 078670802 | 078670803 | 078670804 | 078670805 | 078670806 | 078670807 | 078670808 |

7860

Pantaloni leggeri da lavoro
in T/C twill, 180 g

~~€ 54,50~~
€ 29,00

- 65% poliestere, 35% cotone
- Tasche per ginocchiere
- Inserti e ginocchiere in "Oxford" poliestere/PU, 220 g



Grigio

7861

Bermuda leggeri da lavoro
in T/C twill, 180 g

~~€ 45,50~~
€ 24,90

- 65% poliestere, 35% cotone

Blu

| | XS 46 | S 48 | M 50 | L 52 | XL 54 | 2XL 56 | 3XL 58 | 4XL 60 | 5XL 62 |
|--------------|-----------|-----------|-----------|-----------|-----------|-----------|-----------|-----------|-----------|
| 7860B | 078600700 | 078600701 | 078600702 | 078600703 | 078600704 | 078600705 | 078600706 | 078600707 | 078600708 |
| 7860G | 078600800 | 078600801 | 078600802 | 078600803 | 078600804 | 078600805 | 078600806 | 078600807 | 078600808 |

| | XS 46 | S 48 | M 50 | L 52 | XL 54 | 2XL 56 | 3XL 58 | 4XL 60 | 5XL 62 |
|--------------|-----------|-----------|-----------|-----------|-----------|-----------|-----------|-----------|-----------|
| 7861B | 078610700 | 078610701 | 078610702 | 078610703 | 078610704 | 078610705 | 078610706 | 078610707 | 078610708 |
| 7861G | 078610800 | 078610801 | 078610802 | 078610803 | 078610804 | 078610805 | 078610806 | 078610807 | 078610808 |



Blu

Grigio

7865G

Tuta leggera da lavoro
in T/C twill, 180 g

~~€ 87,00~~
€ 48,00

- 65% poliestere, 35% cotone
- Inserti e ginocchiere in "Oxford" poliestere/PU, 220 g
- Grigio



| XS | S | M | L | XL | 2XL | 3XL | 4XL | 5XL |
|-----------|-----------|-----------|-----------|-----------|-----------|-----------|-----------|-----------|
| 078650800 | 078650801 | 078650802 | 078650803 | 078650804 | 078650805 | 078650806 | 078650807 | 078650808 |



7246NB
Basic 86

7642G

Felpa girocollo con inserti neri sulle spalle e dettaglio verde fluo

- 60% cotone, 40% poliestere, 240 g

~~€ 33,00~~
€ 18,90



| | XS | S | M | L | XL | 2XL | 3XL |
|--|-----------|-----------|-----------|-----------|-----------|-----------|-----------|
| | 076420000 | 076420001 | 076420002 | 076420003 | 076420004 | 076420005 | 076420006 |

7984G

Cintura da lavoro in 100% TPE e fibbia in metallo zinco cromato

Taglia unica 125 cm accorciabile, larghezza 35 mm, nero

079840525

~~€ 17,70~~
€ 10,50



7610N

TREKING LIGHT

Pantaloni "work trekking" LIGHT in tessuto elasticizzato

- 90% nylon, 10% tessuto elasticizzato, 140 g
- Nero

~~€ 74,00~~
€ 42,00



| | XS 46 | S 48 | M 50 | L 52 | XL 54 | 2XL 56 | 3XL 58 |
|--|-----------|-----------|-----------|-----------|-----------|-----------|-----------|
| | 076100100 | 076100101 | 076100102 | 076100103 | 076100104 | 076100105 | 076100106 |

7611G

TREKING LIGHT

Bermuda "work trekking" LIGHT in tessuto elasticizzato

- 90% nylon, 10% tessuto elasticizzato, 140 g
- Grigio

~~€ 56,50~~
€ 32,00



| | XS 46 | S 48 | M 50 | L 52 | XL 54 | 2XL 56 | 3XL 58 |
|--|-----------|-----------|-----------|-----------|-----------|-----------|-----------|
| | 076110000 | 076110001 | 076110002 | 076110003 | 076110004 | 076110005 | 076110006 |



7270Y
FitEvolution 83

Cotton  

7937MG

Gilet da lavoro

- 97% cotone, 3% tessuto elasticizzato, 220 g, grigio

~~€ 57,00~~
€ 30,50



| XS | S | M | L | XL | 2XL | 3XL |
|-----------|-----------|-----------|-----------|-----------|-----------|-----------|
| 079370400 | 079370401 | 079370402 | 079370403 | 079370404 | 079370405 | 079370406 |

7930MG

Pantaloni da lavoro multitasche

- 97% cotone, 3% tessuto elasticizzato, 220 g, grigio
- Vita elasticizzata

~~€ 61,50~~
€ 33,50



| XS 46 | S 48 | M 50 | L 52 | XL 54 | 2XL 56 | 3XL 58 |
|-----------|-----------|-----------|-----------|-----------|-----------|-----------|
| 079300400 | 079300401 | 079300402 | 079300403 | 079300404 | 079300405 | 079300406 |

7931MG

Bermuda da lavoro

- 97% cotone 3% tessuto elasticizzato, 220 g/m², grigio

~~€ 49,50~~
€ 27,00



| XS 46 | S 48 | M 50 | L 52 | XL 54 | 2XL 56 | 3XL 58 |
|-----------|-----------|-----------|-----------|-----------|-----------|-----------|
| 079310400 | 079310401 | 079310402 | 079310403 | 079310404 | 079310405 | 079310406 |

7935MG

Tuta da lavoro

- 97% cotone 3% tessuto elasticizzato, 220 g/m², grigio

~~€ 107,50~~
€ 59,00



| XS 46 | S 48 | M 50 | L 52 | XL 54 | 2XL 56 | 3XL 58 |
|-----------|-----------|-----------|-----------|-----------|-----------|-----------|
| 079350400 | 079350401 | 079350402 | 079350403 | 079350404 | 079350405 | 079350406 |



7340G
Renegade  81

GRAPHENE TECHNOLOGY



SCOPRI DI PIÙ



I nostri capi, che incorporano questo materiale rivoluzionario, si caratterizzano per:

- **PROPRIETÀ ANTIBATTERICHE E ANTI-ODORE:** impediscono la proliferazione dei batteri responsabili di cattivi odori;
- **LEGGEREZZA:** essendo il graphene un materiale estremamente leggero e sottile, risultano morbidi e confortevoli;
- **REGOLAZIONE TERMICA:** si adattano dinamicamente alle condizioni climatiche, dissipando il calore nelle giornate calde e trattenendolo nelle giornate fredde;
- **TRASPIRABILITÀ:** permettono una ventilazione ottimale e la dispersione dell'umidità corporea;
- **RESISTENZA:** sono estremamente duraturi.

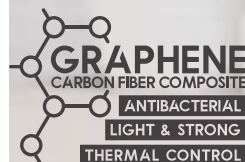

7553V



7647GG

Gilet da lavoro softshell

~~€ 77,50~~
€ 39,90

- Tessuto esterno 96% poliestere, 4% spandex, 280 g
- Tessuto interno 100% poliestere con graphene
- **Grigio/nero**
- Termoregolatore, idrorepellente e traspirante



| | XS | S | M | L | XL | 2XL | 3XL |
|--|-----------|-----------|-----------|-----------|-----------|-----------|-----------|
| | 076470010 | 076470011 | 076470012 | 076470013 | 076470014 | 076470015 | 076470016 |

7648GG

Giacca da lavoro softshell

~~€ 124,50~~
€ 69,00

- 96% poliestere, 4% spandex, 310 g
- Materiale interno fleece accoppiato 100% poliestere con graphene
- Dotato di cappuccio staccabile
- Termoregolatore e dotato di membrana TPU impermeabile, antivento e traspirante (resistenza a colonne d'acqua 8.000 mm-traspirabilità 5.000 mvp)
- **Grigio/nero**



| | XS | S | M | L | XL | 2XL | 3XL |
|--|-----------|-----------|-----------|-----------|-----------|-----------|-----------|
| | 076480010 | 076480011 | 076480012 | 076480013 | 076480014 | 076480015 | 076480016 |

7640GG

Pantaloni da lavoro multitasche elasticizzati

~~€ 96,50~~
€ 49,90

- 90% nylon con graphene, 10% spandex, 250 g con rinforzi in Oxford 600D, grigio
- Termoregolatore, idrorepellente e ad asciugatura rapida
- Slim fit



| | XS 46 | S 48 | M 50 | L 52 | XL 54 | 2XL 56 | 3XL 58 |
|--|-----------|-----------|-----------|-----------|-----------|-----------|-----------|
| | 076400010 | 076400011 | 076400012 | 076400013 | 076400014 | 076400015 | 076400016 |



7271V

FitEvolution

7398U

Sottopiedi anatomici in TPR GEL con elevato effetto ammortizzante, supporto dell'arco plantare e cuscinetto nella zona del tallone

~~€ 13,60~~
€ 8,20



| | MACAMMAG | |
|-------------|----------|-----------|
| 7398U 36-40 | 36-40 | 073980058 |
| 7398U 41-46 | 41-46 | 073980063 |

7398UP

Sottopiedi anatomici in TPE GEL con profumo agrumato, design anatomico e supporto dell'arco plantare

~~€ 12,40~~
€ 7,50



| | MACAMMAG | |
|--------------|----------|-----------|
| 7398UP 36-40 | 36-40 | 073980076 |
| 7398UP 41-46 | 41-46 | 073980081 |

7431P

Due paia di calzini sneaker con inserti in texture traspirante

~~€ 8,45~~
€ 5,00

- Rinforzi in nylon e cotone su punta e tallone
- Polsino anatomico
- Restringimento elastico sul collo del piede
- Pianta in nylon intrecciato con naturale fibra di bamboo



| | MACAMMAG | |
|-------------|----------|-----------|
| 7431P 39/42 | 39/42 | 074310102 |
| 7431P 43/46 | 43/46 | 074310104 |

7427

Calze maxi sneaker con inserti protettivi e traspiranti su zona tibia e collo del piede

~~€ 9,55~~
€ 5,80

- Rinforzi in nylon e cotone su pianta e tallone
- Polsino anatomico
- Rinforzi protettivi con apertura traspiranti su zona tibia, collo del piede e tallone
- Pianta in naturale fibra di bamboo spugnata



| | MACAMMAG | |
|------------|----------|-----------|
| 7427 39/42 | 39/42 | 074270002 |
| 7427 43/46 | 43/46 | 074270004 |

7800I

Coppia ginocchiere interne da lavoro in 100% EVA, nero, TAGLIA UNICA

078000100

~~€ 14,70~~
€ 7,00

EN 14404-3:2024
Tipo 2, Livello 1



NEW

7810E

Coppia ginocchiere esterne da lavoro con doppia fascia elastica di chiusura, nero, TAGLIA UNICA

078100100

~~€ 28,00~~
€ 15,00

EN 14404:2004+A1:2010
Tipo 2, Livello 1



NEW

9563U

Poltrona per ufficio ergonomica, con braccioli

- Altezza schienale: 97 cm
- Dimensioni seduta: 50 cm x 53 cm
- Altezza totale sedia: 133-144 cm
- Base: 35 cm (lunghezza gamba) x 49 cm (altezza)



095630020

~~€ 567,00~~
€ 255,00

9563G

Poltrona per ufficio, per ospiti

- Altezza schienale: 60 cm
- Dimensioni seduta: 45 cm x 51 cm
- Altezza totale sedia: 110-120 cm
- Base: 28 cm (lunghezza gamba) x 50-60 cm (altezza)



095630050

~~€ 273,00~~
€ 134,00

9526MC

Macchina per caffè espresso in capsule compatibile con capsule Nespresso®

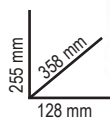

095260020

~~€ 252,00~~
€ 146,00



9526F

Mini-Frigorifero Beta nero da 65L

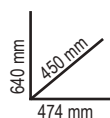

095260005

~~€ 579,00~~
€ 350,00



9574

Guanto da lavoro, on polsino elastico elasticizzato, pollice ed indice rinforzati, in pelle sintetica che consente l'uso di dispositivi touchscreen



| | M | L | XL | 2XL |
|-------|-----------|-----------|-----------|-----------|
| 9574B | 095740102 | 095740103 | 095740104 | 095740105 |
| 95740 | 095740202 | 095740203 | 095740204 | 095740205 |



~~€ 41,50~~
€ 19,50



9525WB

Cappellino Beta da baseball bianco con visiera curva

095251032

~~€ 18,60~~
€ 11,00

9528C

Pallone da calcio con rivestimento esterno in PU, size 5

- Circonferenza: 68-70 cm
- Pannelli: 12
- Peso: 410-430 gr
- Pressione consigliata: 6-8 lbs/ 0.41 0.55bar/ 6-8 psi

095280100

~~€ 31,00~~
€ 16,00





2025 MOT2
WORLD
CHAMPIONSHIP

CELESTINO VIETTI

ALONSO LÓPEZ



998016300



8

Beta Utensili S.p.A.
via Volta, 18 | 20845 Sovico (MB)
tel +39 039 20771 | www.beta-tools.com



SEGUICI sui nostri canali social

