

Beta Action 2026



AUTOMOTIVE



**SEGUICI
SU INSTAGRAM!**

Rimani sempre aggiornato
sulle ultime novità e promozioni

Promozione valida dal 02/03/2026 al 31/08/2026
Prezzi netti I.V.A. esclusa - Salvo esaurimento scorte

2026 1/2

1		1498EL	36	1884	50	3027PR/N	66	7341V	82	963	27
141/B9	17	1498H	38	1889N	47	3028	66	7341Y	82	965 450	27
142/SC8	16	1498PRO	36	1895	52	3028/KP	66	7342N	82	972/C4 BMW	56
142SN/SC8	16	1498TB/12-24N	40	1895GSI	52	3029/2T	67	7343N	82	972/C10	56
186 8-32	17	1498ULTRA	37	1898/C	65	3029AL/1,5T	67	7352B	84	978	56
1009L/DP-S2	24	1500	26	1898/K40	53	3029L/2T	67	7352G	84	979	56
1031/S4	25	1530/C5	58	1898/M	65	3030/2T	67	7548D	87	983 PM	57
1047N 250	25	1545/C5M	26	1898/S	64	3030H/2T	68	7548T	87	986 78	57
1052	61	1548/C6	26	1899A/N-M	49	3033/3T	68	7550G	87	989	57
1068	61	1550U	59	1900S	33	3033/KVA-1	75	7550N	87	9526F	89
1169BM/D3	24	1552/C9	59	1900M	33	3033/KVA-2	75	7565NG	85	9526MC	89
1203E/D8P	19	1556/1A	59	1922P1	81	3033E/3T	67	7569NG	85	9563G	89
1203E/D10N	19	1566G0 1	58	1922P3	81	3035	56	7570NG	85	9566K	89
1207E/TX-D7	19	1567	58	1927C	77	3040C	73	7571NG	85	9574B	89
1223/D8P	19	1568	58	1927C/KVP	76	3041C	73	7642G	86	95740	89
1223/D10N	19	1569/SB	59	1927E	77	3043C	73	7643G	86	9577R	89
1227TX/D7	19	1599F	27	1927G	78	3050/600	73	7820SG	86	9594	89
1273MQ/D6	34	1650	28	1927OLS	77	3065/40-20T	68	7821SG	86	9710/B6	29
1361/K9	62	1706DGT	28	1927OLS/KVA	76	3067/60-15T	68	7860B	88	9712	29
1364SCP	60	1712E	28	1927P	77	3069	12	7860G	88	9720	29
1364SE	60	1750	28	1927XM	78	3910	74	7861B	88	9740/B12	29
1364SV	60	1750KG10	28	1927XM/K5	78	3918MML	74	7861G	88	9742	29
1365/K13	62	1756B	47	1928DA	79	3919MME	74	7863G	88	9745	29
1366SH	63	1756D	47	1928P	79	3919MME/P	74	7865G	88	9746	29
1367/K10	61	1756E	47	1928XM	78	4		7900G	88	9841N	29
1368N	63	1756G	47	1930LH	79	42/S26	16	7903G	88	9881U	52
1370	27	1756V	47	1930PA	79	42/SC8	16	7905G	88	C	
1390	27	1758 ADB-45	47	1937	81	42/SP15	16	7930MG	87	C25	12
1428/SB11	27	1758B	48	1942A	81	437U/09	25	7935MG	87	C45PRO 2.0 AW/157UT	5
1430/S5	26	1759HD/3	51	1949DGT/2	55	446/C110	25	7982N	86	C45PRO 2.0 AX/157UT	5
1433/C11	26	1759LR	51	1949GPA	55	5		8		C45PRO 2.0 B7W/196UT	4
1462/KEP	51	1760/IR500	42	1950BZK	55	55/B12N	16	867/C52	20	C45PRO 2.0 B7X/196UT	4
1462/KI	51	1760/TC2	42	1950BZK/T	55	560/C6	22	8145VX	72	C45PRO 2.0 X/267UT	3
1464APB	45	1760B	41	1950GPP	55	599DGT-AW	22	8153	72	C45PRO MWS	11
1464APD	44	1760DGT	41	1956 115-750W	32	5100 RSC51-MQ38	35	8156	72	C45PRO X/196UT	2
1464BP	44	1760DGT/2	41	1972/K12V-10	32	5904VA/T	14	8181 6/B4	72	C51	12
1464CBD/N	44	1760OHM/2	34	1984/K600+BORSA	32	6		8182 8,5/B2	72	C56	12
1464FAP	45	1760PA/80	42	1984/K1200+BORSA	32	601C	24	8190	72	C58BC-2,1	13
1464PO	45	1760PA/AC-DC	42	1997MQ/GM	34	601CA	24	9		C58BC-W2,1 4CA+SVR LED	13
1464PT	45	1760PA/AC-DC2000	42	2		605BC/15	74	90/B8N	17	CA49-G	43
1464T/N	44	1760PT/N	34	2002/B27 SBK	73	610L	22	96BP-HO/SC9	18	CB52-0	46
1464VD	45	1760TMC	28	2115PL-MQ32	34	610X/4	23	96BPC/SC9	18	CX49-G	43
1466/C5	53	1766	61	2250-0	65	666	23	96T/S5P	17	M	
1467	54	1768	59	2254F	63	666/C20	23	97BRTXL/SC8	18	M01	14
1467LF/2	54	1838/13LED-W	31	2254K	63	667	23	97BTX/SC8	18	M05	14
1467T/C6	54	1838AM	30	2400 RSC24/6-VEM	35	677/C	24	97TTX/S6	17	M45	14
1471C	53	1838CLAMP	30	2400 RSC24/7-VAS	8	7		900/55	21	M46	14
1471M/C22	53	1838COMPACT	30	2400 RSC24/8-VAL	9	720/C12	80	900/C11	20	M50	14
1471PT/C5	54	1838E	30	3		720/C24	80	900E/55	21	M63	14
1477/C38	51	1838E-BT	30	31/B6N	27	720FRD	57	902A/C22	20	M69	14
1478/K3	62	1838FLASHPRO	31	35/S4	27	720L/C/3	57	910/55	21	M100MH	15
1479	62	1838SLIM	30	3002	65	720ME/C8	80	910E/55	21	M105MH	15
1479/B27	63	1838SW	31	3003PRO/K	65	720MRC	57	920/40	18	M118	15
1479LB/C5	62	1839W/P2	31	3006	70	720RNG	57	920/55	21	M125	15
1482SN	48	1844 15-H05	33	3008M	58	720TX/C6	80	920A/C17M	20	M195MH	15
1488	48	1845EM/3	33	3009	60	728/C10	80	920E/55	21	M213	15
1488/1	48	1850D	61	3010H	69	7200BP	84	920TX/SB9	20	M230	15
1490	48	1852R1750/N	49	3010T	69	7203BP	84	928/55	21	R	
1491	48	1852RL-S/DR	49	3010V	69	7270Y	83	928A/C12	20	RSC24	8
1493/C30	48	1852RL3700	49	3011T	69	7271V	83	951/S6	18	RSC24AXL	10
1497/C23	41	1870	64	3014SAR	70	7272V	83	951GP/S6	17	RSC24AXXL	11
1497/C94	40	1874 50	64	3022	71	7273G	83	952/D7	18	RSC28	10
1498/AM30	39	1875LT	64	3023	69	7274G	83	960KC-M8/9/10	50	RSC50 2.0 D/223UT	6
1498/AT	38	1877	46	3024	70	7275N	83	960KPC	50	RSC50 2.0 DX/223UT	6
1498/DG	39	1877A	46	3025N/PF	70	7317NA	84	960PI/K36	50	RSC50 2.0 F/445UT	7
1498/PR	40	1877F	46	3026	71	7320NA	84	960VTC	50	RSC50 2.0 FX/445UT	7
1498/SP	39	1877P	46	3026 2P/1,5-0,6	71	7340G	82	961N	43		
1498BC/12	37	1880	47	3026/SP	71	7340VA	82	962	56		

2÷7	ARREDO OFFICINA C45PRO 2.0 - RSC50 2.0	
8÷13	CASSETTIERE, BANCHI E CARRELLI	
14-15	ASSORTIMENTI E MODULI	
16÷18	CHIAVI DI MANOVRA	
19	GIRAVITE	
20-21	INSERTI E BUSSOLE	
22÷24	DINAMOMETRIA	
24-25	PINZE	
25	FORARE E FILETTARE	
26-27	ESTRATTORI	
27	MARTELLI E SCALPELLI	
27-28	MANUTENZIONE GENERALE	
28	UTENSILI PER MISURARE	
29	BETA CHEMICALS	
30-31	ILLUMINAZIONE	
32	ELETTROUTENSILI	
33	AVVOLGITORI	
34-35	UTENSILI ISOLATI	
36÷40	CARICA, AVVIAMENTO E IMPIANTO ELETTRICO	
40÷45	DIAGNOSTICA	
46÷48	OLIO E FILTRI	
49÷51	MOTORE	
52-53	LAVAGGIO	
53÷58	RUOTE E IMPIANTO FRENANTE	
58	TRASMISSIONE	
59	SOSPENSIONI	
59÷63	CARROZZERIA	
64-65	CURA DELL'AUTO	
66÷71	SOLLEVAMENTO	
72	ROBUR	
73	UTENSILI PER MOTORIPARAZIONE	
74	UTENSILI PER BICICLETTA	
75-76	KIT AUTOMOTIVE E GOMMISTA	
77÷81	UTENSILI PNEUMATICI	
82÷84	CALZATURE DI SICUREZZA	
85÷88	ABBIGLIAMENTO DA LAVORO	
89	BETA COLLECTION	

Le immagini sono indicative, Beta Utensili si riserva il diritto di apportare aggiornamenti e migliorie alla propria gamma produttiva senza alcun preavviso.

NEW

ACQUISTA LA COMBINAZIONE **C45PRO**

COMBINAZIONE **C45PRO**: PIANO DI LAVORO DA **46 cm**

C45PRO X/196UT

045001987

Combinazione arredo officina
C45PRO composta da:

- Piano di lavoro in MDF rivestito in acciaio inossidabile dimensioni 2.040x463 mm (C45PX/3-2,0MT)
- Modulo fisso con 7 cassetti (C45PRO M7)
- Cassettiera mobile con 7 cassetti (C45PRO C7)
- Modulo fisso di servizio (C45PRO MS)
- 3 pannelli forati portautensili (C45PRO PF)
- 3 pensili a muro (C45PRO PM)
- 3 staffe per parete tipo largo (C45PRO SL)
- 1 staffa per parete tipo stretto (C45PRO SS)
- Armadio a 2 ante (C45PRO AS2)

SCOPRI DI PIÙ



305 kg

2000 mm
495 mm
2955 mm



ASSORTIMENTO DI **196** UTENSILI **Beta**
WORKER



36

MMC45-V1 BW



137

MMC45-V2N BW

14"

12"

100%
MADE
By
Beta



NUOVO CRICCHETTO **Beta**

SCOPRI
L'ASSORTIMENTO



NEL DETTAGLIO!



23

MMC45-V3 BW

€ 6.940,00

€ 2.590,00



Risparmi

€ 420,00

Rispetto all'acquisto dei prodotti sciolti

...CON L'ASSORTIMENTO PIÙ ADATTO ALLE TUE ESIGENZE

NEW

COMBINAZIONE C45PRO 2.0: PIANO DI LAVORO DA **61,5 cm**

C45PRO 2.0 X/267UT

045009157

Combinazione arredo officina C45PRO 2.0 composta da:

- Piano di lavoro in MDF rivestito in acciaio inossidabile dimensioni 2.040x**615** mm (C45PRO 2.0 PXE/3-2,0MT)
- Modulo fisso con 7 cassetti (C45PRO 2.0 M7)
- Cassettiera mobile con 7 cassetti (C45PRO 2.0 C7)
- Modulo fisso di servizio (C45PRO 2.0 MS)
- 3 pannelli forati portautensili (C45PRO 2.0 PF)
- 3 pensili a muro (C45PRO 2.0 PM)
- 3 staffe per parete tipo largo (C45PRO 2.0 SL)
- 1 staffa per parete tipo stretto (C45PRO 2.0 SS)
- Armadio a 2 ante (C45PRO 2.0 AS2)

334 kg

 2000 mm
 615 mm
 2955 mm

ASSORTIMENTO AUTOMOTIVE DI **267** UTENSILI



BW MVC45-1/VA

127



BW MVC45-2/VA

12



BW MVC45-3/VA

25

SCOPRI L'ASSORTIMENTO



NEL DETTAGLIO!



BW MVC45-4/VA

11



BW MVC45-5/VA

92

 14"
 12"

~~€ 8.200,00~~
€ 2.990,00
Risparmi
€ 850,00

Rispetto all'acquisto dei prodotti sciolti

NUOVO CRICCHETTO 

NEW

ACQUISTA LA COMBINAZIONE **C45PRO 2.0**

C45PRO 2.0 B7X/196UT

045009155



• 1 piano di lavoro in **MDF rivestito in acciaio inossidabile**, dimensioni 1.360x**615** mm (C45PRO 2.0 PXE/2-1,3MT)

211 kg

C45PRO 2.0 B7W/196UT

045009156



• 1 piano di lavoro in **legno multistrato**, dimensioni 1.360x**615** mm (C45PRO 2.0 PWE/2-1,3MT)

201 kg

PIANO DI LAVORO DA **61,5 cm**



Combinazione arredo officina C45PRO 2.0 composta da:

- Modulo fisso con 7 cassetti (C45PRO 2.0 M7)
- Modulo fisso con 2 antine (C45PRO 2.0 MA)
- 2 pensili a muro (C45PRO 2.0 PM)
- 2 pannelli forati portautensili (C45PRO 2.0 PF)
- 2 staffe per parete tipo largo (C45PRO 2.0 SL)
- 1 staffa per parete tipo stretto (C45PRO 2.0 SS)
- Armadio ad 1 anta (C45PRO 2.0 AS1)

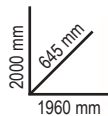

ASSORTIMENTO DI **196** UTENSILI **Beta**
WORKER



MMC45-V1 BW



MMC45-V2N BW



MMC45-V3 BW



NUOVO CRICCHETTO **Beta**

100%
MADE
BY
Beta

14"
12"

~~€ 5.310,00~~
€ 1.999,00



Risparmi
€ 311,00

Rispetto all'acquisto dei prodotti sciolti

NEW

...CON L'ASSORTIMENTO PIÙ ADATTO ALLE TUE ESIGENZE

C45PRO 2.0 AX/157UT

 045009167

- 1 piano di lavoro in **MDF rivestito in acciaio inossidabile**, dimensioni 2.040x615 mm (C45PRO 2.0 PXE/3-2,0MT)

 **234,5 kg**

C45PRO 2.0 AW/157UT

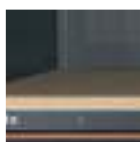
 045009168

- 1 piano di lavoro in **legno multistrato**, dimensioni 2.040x615 mm (C45PRO 2.0 PWE/3-2,0MT)

 **219 kg**

PIANO DI LAVORO DA **61,5 cm**



Combinazione arredo officina C45PRO 2.0 composta da:

- Modulo fisso di servizio (C45PRO 2.0 MS)
- Modulo fisso con 7 cassetti (C45PRO 2.0 M7)
- Modulo fisso con 2 antine (C45PRO 2.0 MA)
- 3 pensili a muro (C45PRO 2.0 PM)
- 3 pannelli forati portautensili (C45PRO 2.0 PF)
- 2 staffe per parete tipo largo (C45PRO 2.0 SL)
- 2 staffe per parete tipo stretto (C45PRO 2.0 SS)

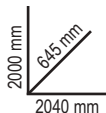

ASSORTIMENTO DI **157** UTENSILI



ACCESSORI DI FISSAGGIO INCLUSI

SCOPRI L'ASSORTIMENTO



NEL DETTAGLIO!

~~€ 5.470,00~~
€ 2.290,00

Risparmi
€ 269,00

Rispetto all'acquisto dei prodotti sciolti



NUOVO CRICCHETTO 

ACQUISTA LA COMBINAZIONE RSC50 2.0

SCOPRI DI PIÙ



RSC50 2.0 D/223UT

> 050001092 <



• Piano di lavoro in lamiera verniciata da 1.495x700 mm (RSC50 2.0 NPG/2-1,5MT)

276 kg >

RSC50 2.0 DX/223UT

> 050001082 <

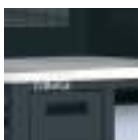

• Piano di lavoro in MDF rivestito in acciaio inossidabile da 1.495x700 mm (RSC50 2.0 PX/2-1,5MT)

275 kg >

NEW

PIANO DI LAVORO DA **70 cm**



Combinazione arredo officina RSC50 2.0 composta da:

- 1 Modulo fisso con 7 cassetti (RSC50 2.0 M7)
- 1 Modulo fisso con 2 antine (RSC50 2.0 MA)
- 2 pensili a muro (RSC50 2.0 PM)
- 2 pannelli forati portautensili superiori (RSC50 2.0 PFS)
- 2 pannelli forati portautensili inferiori (RSC50 2.0 PFI)
- 2 coppie montanti DX-SX (RSC50 2.0 P/2MDX-SX)
- 1 Armadio ad 1 anta (RSC50 2.0 A1)

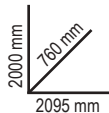

ASSORTIMENTO AUTOMOTIVE DI 223 UTENSILI **Beta**



M301

26



M306MH

153

14"

12"



NUOVO CRICCHETTO **Beta**

SCOPRI L'ASSORTIMENTO



NEL DETTAGLIO!



M311MH

29



M304

15

~~€ 9.520,00~~

€ 3.590,00

Risparmi
€ 1.199,00

Rispetto all'acquisto dei prodotti sciolti



...CON L'ASSORTIMENTO PIÙ ADATTO ALLE TUE ESIGENZE

RSC50 2.0 F/445UT

> 050001096 <



- Piano di lavoro in lamiera verniciata da 2.240x700 mm (RSC50 2.0 NPG/3-2,2MT)

411 kg >

RSC50 2.0 FX/445UT

> 050001086 <

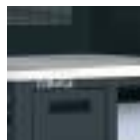

- Piano di lavoro in MDF rivestito in acciaio inossidabile da 2.240x700 mm (RSC50 2.0 PX/3-2,2MT)

405 kg >

NEW

Combinazione arredo officina RSC50 2.0 composta da:

- 1 Modulo fisso con 7 cassetti (RSC50 2.0 M7)
- 1 Cassettiera mobile con 7 cassetti (RSC50 2.0 C7)
- 1 Modulo fisso di servizio con 2 cassetti (RSC50 2.0 MS-2C)
- 3 pensili a muro (RSC50 2.0 PM)
- 3 pannelli forati portautensili superiori (RSC50 2.0 PFS)
- 3 pannelli forati portautensili inferiori (RSC50 2.0 PFI)
- 3 coppie montanti DX-SX (RSC50 2.0 P/2MDX-SX)
- 1 Armadio a 2 ante (RSC50 2.0 A2)



2000 mm
760 mm
3155 mm

ASSORTIMENTO AUTOMOTIVE DI 445 UTENSILI



M105MH



M158MH

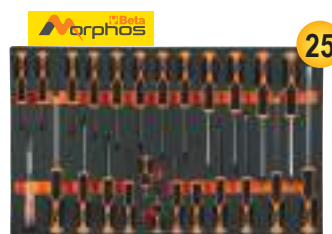

M195MH



M266



M25



M304



M118



AVVITATORE REVERSIBILE 1927P

SCOPRI L'ASSORTIMENTO



NEL DETTAGLIO!

~~€ 16.860,00~~
€ 5.790,00



Risparmi
€ 1.899,00

Rispetto all'acquisto dei prodotti sciolti

GAMMA RSC

L'EVOLUZIONE DELLA PERFEZIONE

SCOPRI DI PIÙ



RSC24

Cassettiera mobile porta attrezzi, vuota

- Piano di lavoro rinforzato in ABS, solido e robusto
- Piano di appoggio multifunzione con bordi anticaduta e 8 fori per l'alloggiamento dei giravite
- 4 ruote Ø 125 mm di cui 2 fisse e 2 girevoli (una con freno)
- Serratura di sicurezza centralizzata frontale
- Porta flaconi laterale integrato, applicabile su entrambi i lati
- Piano dei cassetti protetto da tappetini di gomma espansa
- Possibilità di inserire in ogni cassetto **fino a 4 vassoi morbidi in EVA o termoformati rigidi in ABS**

Accessori integrabili disponibili a listino.



	kg	Ral 2011 Ral 7016	Ral 3000 Ral 7016	Ral 7016	Ral 2011	Ral 9006 Ral 7016	Ral 5015 Ral 7016	Ral 9005	€
RSC24/7	63	024004071	024004073	024004077	024004070	024004072	024004076	024004079	€ 1.132,00 € 629,00
RSC24/5	60	024004051	024004053	024004057	€ 977,00	€ 529,00			
RSC24/6	62	024004061	024004063	024004067	€ 1.053,00	€ 589,00			
RSC24/8	66	024004081	024004083	024004087	€ 1.225,00	€ 685,00			

2400 RSC24/7-VAS/FO >>> 024004048 <<<

2400 RSC24/7-VAS/A >>> **NEW** 024004043 <<<

Assortimento **223** utensili AUTOMOTIVE 14" 12"



M301



M311MH



M304



M306MH

LA CASSETTIERA RSC24/7 È INCLUSA NEL PREZZO!



~~€ 3.240,00~~
€ 1.299,00

Versione medium

Cassettiera RSC24/7 € 1.132,00
+ Assortimento 223 utensili Automotive € 2.110,00 =
~~€ 3.242,00~~ sconto € 1.943,00 (pari al -60%) Totale € 1.299,00



2400 RSC24/7-VAS/FO

024004048



2400 RSC24/7-VAS/A

024004043

NEW

Risparmi oltre € 1.940,00

ACQUISTA L'ASSORTIMENTO DI UTENSILI **Beta** PIÙ ADATTO ALLE TUE ESIGENZE
LA CASSETTIERA RSC24 È INCLUSA NEL PREZZO!

L'ASSORTIMENTO BETA PIÙ COMPLETO DI SEMPRE

2400 RSC24/8-VAL/O >> > 024004007 <<

> **NEW** << >> > 024004026 <<

Assortimento **445** utensili AUTOMOTIVE **14" 38" 12"**

~~€ 6.270,00~~
€ 1.999,00

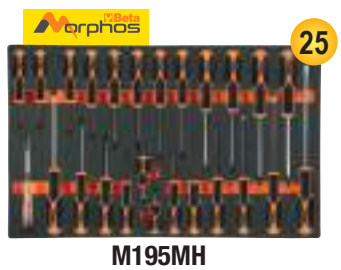

Versione extra large
 Cassettiera RSC24/8 € 1.225,00
 + Assortimento 445 utensili Automotive € 5.050,00 =
~~€ 6.275~~ sconto € 4276,00 (pari al -68%)
 Totale € 1.999,00

LA CASSETTIERA RSC24 È INCLUSA NEL PREZZO!

Cassettiera mobile RSC24/8

- 8 cassetti da 588x367 mm, montati su guide telescopiche a sfera:
- 6 cassetti altezza 70 mm
- 2 cassetti altezza 140 mm

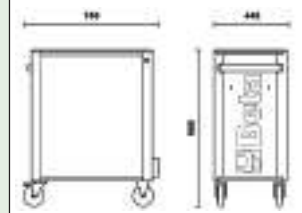

Risparmi oltre € 4.270,00

RSC24AXL

Cassettiera porta attrezzi
CON SISTEMA ANTIRIBALTAMENTO, modello lungo

- Piano di lavoro rinforzato in ABS con bordi anticaduta, 8 fori per l'alloggiamento dei giravite e 6 vaschette portaminuterie
- **Frontalino in nylon ad alta resistenza, con porta-etichette integrato**
- Piano dei cassetti protetto da tappetini di gomma espansa
- Quattro ruote Ø 125 mm di cui 2 fisse e 2 girevoli (una con freno)
- Serratura di sicurezza centralizzata frontale
- Portaflaconi laterale integrato (applicabile su entrambi i lati)
- Possibilità di inserire in ogni cassetto **fino a 6 vassoi morbidi in EVA o termoformati rigidi in ABS**

Accessori integrabili disponibili a listino

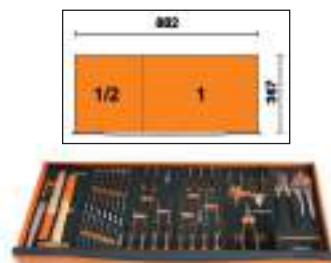

	Ral 2011	Ral 3000	Ral 7016	n°	Max	kg	€
	Ral 7016	Ral 7016	Ral 7016				
RSC24AXL/7	024004271	024004273	024004277	5	70 mm	30 kg	€ 1.590,00 € 899,00
				1	140 mm	35 kg	
				1	210 mm	35 kg	
RSC24AXL/8	024004281	024004283	024004287	6	70 mm	30 kg	€ 1.705,00 € 965,00
				2	140 mm	35 kg	
				1	210 mm	35 kg	
RSC24AXL/9	024004291	024004293	024004297	8	70 mm	30 kg	€ 1.815,00 € 1.025,00
				1	140 mm	35 kg	
				1	210 mm	35 kg	

RSC28

Carrello SuperTank
con piano di lavoro in legno e 10 cassetti

- 10 cassetti da 588x367 mm, montati su guide telescopiche a sfera
- Sistema rapido e sicuro per l'apertura e chiusura dei cassetti con frontalino in nylon e fibra di vetro
- Piano dei cassetti protetto da tappetini di gomma espansa
- Quattro ruote ad alta portata Ø 150 mm di cui 2 fisse e 2 girevoli con freno
- 2 serrature di sicurezza centralizzate
- Piano di lavoro in legno multistrato con fori per la collocazione di una morsa 1599F/150 - 1599GI/150 (da ordinare separatamente)
- Portaflaconi integrati
- Vano laterale con antina di chiusura a scomparsa con serratura
- Vano passante altezza 135 mm con base ricoperta in materiale plastico

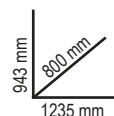

	Ral 2011	Ral 7016	Ral 3000	n°	Max
	028003001	028003007	028003003	8	70 mm 25 kg
				2	210 mm 30 kg



- 5 cassetti laterali di cui:**
- 4 cassetti altezza 70 mm
 - 1 cassetto altezza 210 mm
- 5 cassetti frontali di cui:**
- 4 cassetti altezza 70 mm
 - 1 cassetto altezza 210 mm



RSC24AXXL

Cassettiera mobile con 8 cassetti e SISTEMA ANTIRIBALTAMENTO, modello lungo

- 1 cassetto da 1.176x367 mm ad estrazione totale, montato su guide telescopiche a sfera
- 7 cassetti da 882x367 mm ad estrazione totale, montati su guide telescopiche a sfera:
 - 6 cassetti altezza 70 mm
 - 1 cassetto altezza 140 mm
- **Piano di lavoro in MDF rivestito in acciaio inossidabile** con fori per la collocazione di una morsa 1599F/125 o 1599GI/125 (da ordinare separatamente) e 6 vaschette portaminuteria
- Frontalini in nylon ad alta resistenza, con porta-etichette integrato
- Piano dei cassetti protetto da tappetini di gomma espansa
- Vano laterale estraibile, montato su guide telescopiche a sfera, con ripiano e serratura
- Quattro ruote Ø 150 mm di cui 2 fisse e 2 girevoli con freno
- 3 serrature di sicurezza
- Portacarta integrato
- Portaflaconi integrato
- Possibilità di inserire: **fino a 8 vassoi morbidi in EVA o termoformati rigidi in ABS** nel cassetto da 1.176x367 mm **fino a 6 vassoi morbidi in EVA o termoformati rigidi in ABS** nel cassetto da 882x367 mm

Accessori integrabili disponibili a listino



Ral 2011	Ral 3000	Ral 7016
Ral 7016	Ral 7016	Ral 7016
024004781	024004783	024004787

SCOPRI DI PIÙ



LA TUA POSTAZIONE DI LAVORO SU RUOTE

n°		Max
1	70 mm (1.176x367 mm)	40 kg
6	70 mm (882x367 mm)	30 kg
1	140 mm (882x367 mm)	35 kg

1020mm
550mm
1330mm



€ 2.265,00
€ 1.285,00

kg
1100

kg
131

C45PRO 2.0 MWS

Cassettiera mobile Work Station con 7 cassetti e cestino portarifiuti integrato

- 1 cassetto da 1248x406 mm, montato su guide telescopiche a sfera
- 6 cassetti da 782x406 mm, montati su guide telescopiche a sfera:
 - 5 cassetti altezza 65 mm
 - 1 cassetto altezza 145 mm
- Piano dei cassetti protetto da tappetini di gomma espansa
- Predisposizione per l'inserimento dei termoformati
- Vano portaoggetti con ripiano intermedio e antina di chiusura, misure interne 504x424x597mm
- Cestino portarifiuti integrato
- Supporto portacarta integrato
- 4 ruote Ø 150 mm alta portata, 2 fisse e 2 girevoli con freno
- Serratura centralizzata frontale
- Possibilità di montaggio di una morsa 1599P/150 da ordinare separatamente



1042mm
463mm
1780mm

n°		Max
5	65 mm	25 kg
1	105 mm	40 kg
1	145 mm	30 kg

C45PRO 2.0 MWS/X

045000181



- Piano di lavoro da 1680 mm in MDF rivestito in acciaio inossidabile

€ 1.830,00
€ 990,00

kg
126

C45PRO 2.0 MWS/W

045000191



- Piano di lavoro da 1680 mm in legno multistrato

€ 1.780,00
€ 990,00

kg
122

C51

Carrello

- 3 ripiani ricoperti in gomma millerighe antiscivolo
- Maniglia ergonomica
- Doppia possibilità di fissaggio del ripiano centrale
- Quattro ruote Ø 100 mm: 2 fisse e 2 girevoli (una con freno)

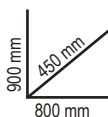

€ 322,00
€ 179,00

21 kg



Ral 2011 Ral 7016 Ral 3000
051000001 051000002 051000003

C25

Carrello Tank con mensola

- Coperchio di chiusura ribaltabile
- 1 cassetto scorrevole
- Piano di alloggiamento utensili protetto da tappetini di gomma espansa
- Piani di servizio protetti con tappetini in gomma antiolio e antibenzina
- Quattro ruote Ø 100 mm di cui 2 fisse e 2 girevoli (una con freno)
- Serratura centralizzata frontale
- Termoformato vuoto per bussole e accessori da 1/2" (024990104)
- Possibilità di applicazione del portacarta 2499PC



€ 737,00
€ 399,00

31,5 kg



3069

Transpallet manuale



2500 kg

69,5 kg

1150 mm

Caratteristiche:

- 2 ruote direzionali 200x50 mm in PU
- Rulli doppi anteriori 80x70 mm in PU
- Rulli guida per l'accesso al pallet
- Tacca indicazione battuta di profondità
- Valvola di controllo velocità di discesa
- Valvola di sicurezza in caso di sovraccarico
- Timone in metallo rivestito per un comfort superiore
- **Leva di azionamento a 3 posizioni (salita, discesa, folle)**

Dati tecnici:

- Capacità massima: 2500 kg
- Lunghezza totale: 1550 mm
- Lunghezza forche: 1150 mm
- Larghezza forche: 540 mm
- Larghezza singola forca: 160 mm
- Altezza leva: 1230 mm
- Altezza max. sollevamento: 200 mm
- Corridoio di stivaggio per pallet 800x1200 longitudinalmente: 1805 mm
- Raggio di volta: 1347 mm

€ 814,00
€ 359,00

SCOPRI DI PIÙ



C56

Banco da lavoro

- Piano di lavoro in lamiera verniciata con bordo perimetrale
- Struttura in acciaio con 6 gambe di sostegno
- Abbinabile alla parete C57SP non fissabile al piano di lavoro
- Due cassette dotati di serratura
- Predisposizione per il fissaggio al pavimento



Ral 2011 Ral 7016 Ral 3000
056000201 056000202 056000203



1200 kg

82 kg

€ 1.059,00
€ 575,00

MODULAR *line*

BANCHI COMPONENTIBILI

SCOPRI DI PIÙ



C58BC-W2,1 4CA+SVR LED

Banco da lavoro 2,1 m con piano in legno,
4 cassetti e modulo anta

€ 2.330,00
€ 1.299,00

Caratteristiche principali:

- Piano di lavoro in legno multistrato 2.100x750 mm, spessore 38 mm
- 4 cassetti da 367x588 mm, montati su guide telescopiche a sfera:
 - 2 cassetti altezza 70 mm
 - 2 cassetti altezza 140 mm.
- Piano dei cassetti protetto da tappetini di gomma espansa
- Possibilità di inserire in ogni cassetto fino a 4 vassoi morbidi in EVA o termoformati rigidi in ABS
- Serratura centralizzata frontale
- 1 modulo con anta dotato di serratura
- Struttura in acciaio con 4 gambe di sostegno
- Fori per la collocazione di una morsa 1599F/150 - 1599GI/150 (da ordinare separatamente)
- 2 semi ripiani inferiori portaoggetti 1.788x335 mm, spessore 40 mm
- Predisposizione per il fissaggio al pavimento
- Kit 4 pannelli forati
- 2 binari con lampade led IP20



Ral 2011	Ral 7016
Ral 7016	
058000743	058000748

CONFIGURATORE ONLINE

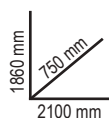

NEW

C58BC-2,1

Banco da lavoro semplice da 2,1 m

- Semi ripiano inferiore portaoggetti 1.788x335 mm, spessore 40 mm
- Struttura in acciaio con 4 gambe di sostegno
- Fori per la collocazione di una morsa 1599F/150 - 1599GI/150 (da ordinare separatamente)
- Predisposizione per il fissaggio al pavimento

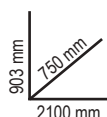

C58BC-W2,1

058000621

70 kg

€ 717,00
€ 395,00

- Piano di lavoro in legno multistrato 2.100x750 mm, spessore 38 mm

C58BC-X2,1

058000626

93 kg

€ 748,00
€ 395,00

- Piano di lavoro in MDF rivestito in acciaio inossidabile 2.100x750 mm, spessore 38 mm

5904VA/T 059040416

Assortimento di 102 utensili in termoformato rigido in ABS

12''

~~€ 1.885,00~~
€ 1.019,00

- N. pezzi/Descrizione**
- 21 chiavi combinate 6-7-8-9-10-11-12-13-14-15-16-17-18-19-20-21-22-24-27-30-32 mm
 - 8 chiavi a forchetta 6x7-8x9-10x11-12x13-14x15-16x17-18x19-20x22 mm
 - 9 chiavi maschio esagonale piegate \varnothing 1,5+10 mm
 - 6 chiavi maschio esagonale con impugnatura \varnothing 2-2,5-3-4-5-6 mm
 - 8 chiavi a T con bussola snodata \varnothing 7-8-10-12-13-14-17-19 mm
 - 19 chiavi a bussola esagonali 1/2" \varnothing 10-11-12-13-14-15-16-17-18-19-20-21-22-23-24-26-27-30-32 mm
 - 1 prolunga - 1/2" 125 mm
 - 1 prolunga - 1/2" 255 mm
 - 1 snodo 1/2"
 - 1 quadro maschio 1/2" con spina scorrevole 305 mm
 - 1 cricchetto reversibile 1/2" \varnothing
 - 1 tronchesi a grande effetto taglianti diagonali \leq 160 mm
 - 1 pinza universale \approx 180 mm
 - 1 pinza a becchi mezzotondi diritti \bullet 160 mm
 - 1 pinze becchi dritti per anelli elastici, per fori \varnothing 180 mm
 - 1 pinze becchi piegati per anelli elastici, per fori \varnothing 170 mm
 - 1 pinze becchi dritti per anelli elastici, per alberi \bullet 175 mm
 - 1 pinze becchi piegati per anelli elastici, per alberi \bullet 175 mm
 - 1 pinza autobloccante 240 mm
 - 1 pinze regolabili cerniera chiusa 250 mm
 - 7 giravite per viti a testa con intaglio \bullet 2,5x50 - 3x75 - 3,5x100 - 4x125 - 5,5x100 - 5,5x150 - 6,5x150 mm
 - 6 giravite per viti con impronta a croce Phillips® \bullet PH0x60 - PH0x100 - PH1x80 - PH1x120 - PH2x100 - PH2x150 mm
 - 2 scalpelli piatti nervati 100-200 mm
 - 1 martello tipo tedesco 300 g
 - 1 mazzuola con battenti in materiale plastico \varnothing 35 mm
 - 1 termoformato vuoto

Beta N.	TR
42	T05
	T06
55	T33
96/SC9	T33
96T	T52
952	T63
920A	T83
920/21	T83
920/22	T83
920/25	T83
920/42	T83
920/55	T83
1084BM	T137
1150BM	T137
1166BM	T137
1032	T145
1034	T145
1036	T145
1038	T145
1052	T153
1048N	T153
1221	T199MH
1222	T202MH
35	T234
1370	T234
1390	T234
VP5	VP5



T199MH T202MH T83 T145 T153 T137 T234

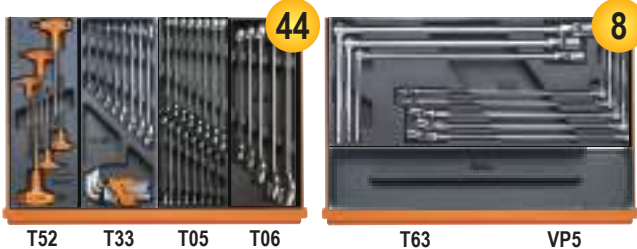

T52 T33 T05 T06 T63 VP5

Consigliato con: RSC23T - RSC24 - RSC24A - RSC24AXL - RSC24AXLP/7 - RSC24AXXL - RSC24L/7 - RSC24L-CAB - C37 - C39 - C39SM - C39MD - RSC28 - C59 - C58BC - RSC55 - RSC50 2.0

M01 024500001



~~€ 466,00~~
€ 269,00

4,5 kg
42 6-7-8-9-10-11-12-13-14-15-16-17-18-19-20-21-22-24-27-30-32-36 mm

M05 024500005



~~€ 229,50~~
€ 129,00

1,5 kg
42 6-7-8-9-10-11-12-13-14-15-16-17-18-19-20-21 mm

M45 024500045



~~€ 337,00~~
€ 189,00

1,3 kg
142 8-9-10-11-12-13-14-15-16-17-18-19 mm

M46 024500046



~~€ 398,00~~
€ 205,00

1,4 kg
142SN 8-9-10-11-12-13-14-15-16-17-18-19 mm

M50 024500050



~~€ 137,00~~
€ 77,00

1,1 kg
96T \varnothing 2-2,5-3-4-5-6-7-8 mm

M63 024500063



~~€ 361,00~~
€ 212,00

3,4 kg
 \varnothing 952 7-8-10-12-13-14-17-19 mm

M69 024500069

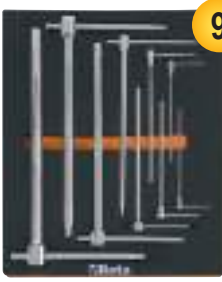

~~€ 316,00~~
€ 174,00

1,8 kg
 \varnothing 951 2,5-3-4-5-6-8-10-12-14 mm

M100MH >> 024500109 <<

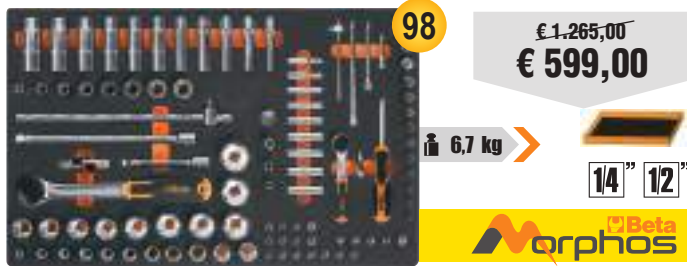

98

€ 1.265,00
€ 599,00

8,7 kg

1/4" 1/2"



895/1 - 895/3 - 895/6

- 900 4-4,5-5-5,5-6-7-8-9-10-11-12-13-14 mm
- 900L 5-6-7-8-9-10-11-12-13 mm
- 900ME 3-4-5-6-7 mm
- 900LP 0,8x4-1x5,5-1,2x6,5-1,2x8 mm
- ⊕ 900PH PH1-PH2-PH3-PH4
- ⊕ 900TX T10-T15-T20-T25-T27-T30-T40
- 900/20 50 mm - 900/20L 100 mm
- 900/21 150 mm
- 900/25
- 900BG/31
- 900/42

⊕ 900/55

- 920A 8-10-11-12-13-14-15-16-17-18-19-20-21-22-23-24-26-27-28-30-32 mm
- 920/15 - 920/25
- 920AN/125 125 mm
- 920AN/250 250 mm
- 920/42
- ⊕ 920/55
- ⊕ 920FTX 10-12-14-16-18-20-22-24 mm
- 920AL 10-12-13-14-15-16-17-18-19-21-22 mm



M105MH >> 024500114 <<

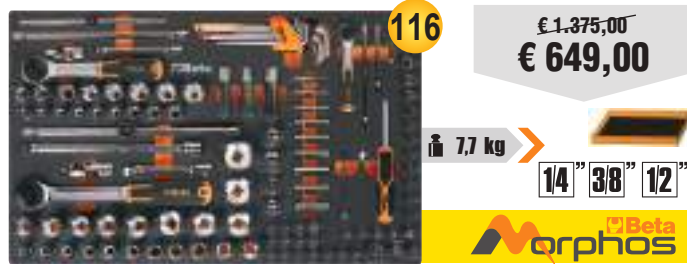

116

€ 1.375,00
€ 649,00

7,7 kg

1/4" 3/8" 1/2"



- 900 4-4,5-5-5,5-6-7-8-9-10-11-12-13-14 mm
- 900L 5-6-7-8-9-10-11-12-13 mm
- 96BPC/SC9 1,5-2-2,5-3-4-5-6-8-10 mm
- 895/1 - 895/3 - 895/6
- 900ME 3-4-5-6-7 mm
- 900LP 0,8x4-1x5,5-1,2x6,5-1,2x8 mm
- ⊕ 900PH PH1-PH2-PH3-PH4
- ⊕ 900TX T10-T15-T20-T25-T27-T30-T40
- 900/16 □ 1/4 - ■ 3/8
- 900/... 50-100-150 mm
- 900/25 - 900BG/31 - 900/42
- ⊕ 900/55
- 910A 6-7-8-9-10-11-12-13-14-15-16-17-18-19-20-21-22 mm
- 910/15 □ 3/8 - ■ 1/4

910/16 □ 3/8 - ■ 1/2

- 910/21 125 mm
- 910/22 250 mm
- 910/25 - 910/42
- ⊕ 910/55
- 920A 8-10-11-12-13-14-15-16-17-18-19-20-21-22-23-24-26-27-28-30-32 mm
- 920/15 □ 1/2 - ■ 3/8
- 920/25
- 920AN 125 - 250 mm
- 920/42
- ⊕ 920/55
- 956E 16-17,8-20,8 mm



M118 >> 024500118 <<



33

€ 1.043,00
€ 499,00

8 kg

12"

ADATTO A CASSETTI
DA 140 mm

- 1927P 1750 Nm
- 720L ○ 13-17-19-21-22-24 mm
- 720ME ○ 5-6-8-10-12-14-17-19 mm
- 720 ○ 10-12-13-14-15-16-17-18-19-21-22-24-27-30-32 mm
- 720LC ○ 17-19-21 mm

M125 >> 024500872 <<

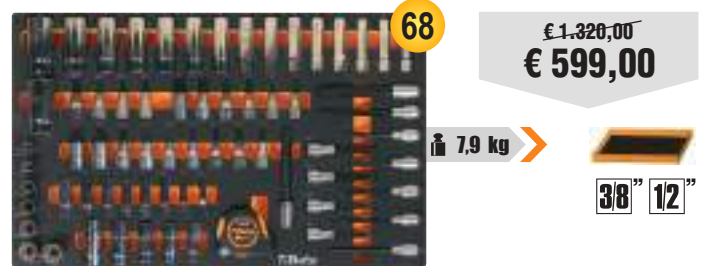

68

€ 1.320,00
€ 599,00

7,9 kg

3/8" 1/2"

- 910AL 8-9-10-11-12-13-14-15-16-17-19-21-22 mm
- 920PE 5-6-6L-7-8-8L-10-10L-12-12L mm
- 920FTX E12-E14-E16-E18-E20-E22-E24
- ⊕ 920TX T20-T25-T27 -T30-T30L-T40-T40L-T45-T50-T50L-T55-T60-T60L
- 920XZN 5-6-6L-8-8L-10-10L-12L mm
- ⊕ 900TX T10-T15-T20-T25-T27-T30-T40
- 920AL 10-12-13-14-15-16-17-18-19-21-22-23-24-27-30-32 mm
- 1692/5 flessometro 5 m

M195MH >> 024500196 <<

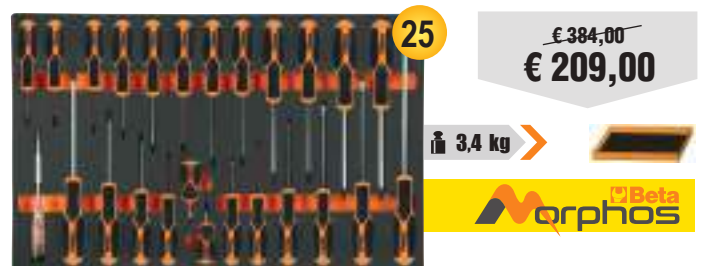

25

€ 384,00
€ 209,00

3,4 kg



- 1253 3,5x100 mm
- 1221 2,5x50 - 3x75 - 4x100 - 5,5x125 - 6,5x150 - 8x200 mm
- 1222 PH0x60 - PH1x80 - PH2x100 - PH3x150 mm
- ⊕ 1222N PH1X30 mm
- 1227TX T6-T7-T8-T9-T10-T15-T20-T25-T27-T30-T40-T45
- 1221N 4x30 mm



M213 >> 024500213 <<

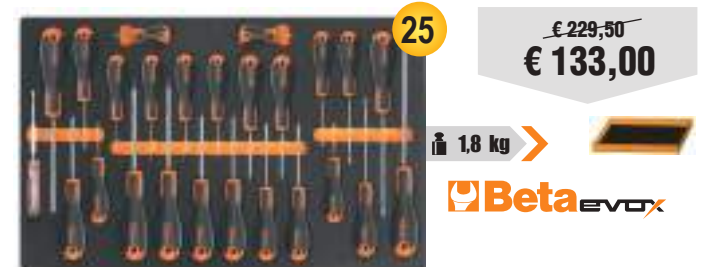

25

€ 229,50
€ 133,00

1,8 kg



- 1201E 2,5x50-3x75-4x100-5,5x125-6,5x150-8x200 mm
- 1201EN 4x30 mm
- ⊕ 1202E PH0x60-PH1x80-PH2x100-PH3x150 mm
- ⊕ 1202EN PH1X30 mm
- 1207E/TX T6-T7-T8-T9-T10-T15-T20-T25-T27-T30-T40-T45
- 1253 3,5x100 mm

M230 >> 024500230 <<

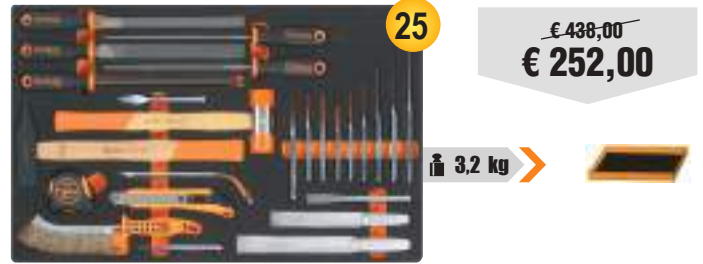

25

€ 438,00
€ 252,00

3,2 kg

- 30 Ø 2-3-4 mm
- 31 Ø 2-3-4-5-6-8 mm
- 32 Ø 4 mm
- 34 150 mm
- 35 200-250 mm
- 36 125 mm
- 1370 500 g
- 1390 Ø 35 mm
- 1692 3 m
- 1712
- 1719BMA/Q 200 mm
- ▲ 1719BMA/T 200 mm
- 1719BMA/P 200 mm
- ▶ 1719BMA/M 200 mm
- 1719BMA/R 200 mm
- 1737NX
- 1771 170 mm

42

L'ICONICA CHIAVE BETA

UNA FORMA ELEGANTE E SNELLA,
ALLEGGERITA NELLE LINEE E PIÙ LEGGERA AL TATTO

SCOPRI DI PIÙ



42/SC8

000421086

Serie di 8 chiavi combinate
con supporto compatto

8-10-12-13-14-15-17-19 mm

€ 108,50
€ 63,00

NUOVI SUPPORTI
PIÙ COMPATTI



NEW

142/SC8

001420086

Serie di 8 chiavi combinate
a cricchetto reversibile
con supporto compatto

NUOVI SUPPORTI
PIÙ COMPATTI

8-10-12-13-14-15-17-19 mm

€ 211,50
€ 119,00



NEW

142SN/SC8

001420258

Serie di 8 chiavi combinate
a cricchetto snodate
con supporto compatto

NUOVI SUPPORTI
PIÙ COMPATTI

8-10-12-13-14-15-17-19 mm

€ 252,00
€ 145,00



NEW

42/SP15

000421078

Serie di 15 chiavi combinate

• Comodo e pratico
supporto incluso

€ 195,50
€ 112,00

6-7-8-9-10-11-12-13-
14-15-16-17-19-22-24 mm



42/S26

000421070

Serie di 26 chiavi combinate

€ 469,00
€ 267,00

6-7-8-9-10-11-12-13-14-15-16-17-18-19-20-21
22-23-24-25-26-27-28-29-30-32 mm



55/B12N

000550164

Serie di 12 chiavi a forchetta doppie
in busta avvolgibile di poliestere resistente

€ 167,50
€ 92,00

6x7-8x9-10x11-12x13
14x15-16x17-18x19
20x22-21x23-24x26
25x28-30x32 mm



90/B8N

000900156

Serie di 8 chiavi poligonali doppie curve in busta avvolgibile di poliestere resistente

~~€ 132,50~~
€ 77,00

6x7-8x9-10x11-12x13-14x15-16x17-18x19-20x22 mm



96T/55P

000960946

Serie di 5 chiavi maschio esagonale piegate con impugnatura

~~€ 67,50~~
€ 38,00

Ø 2,5-3-4-5-6 mm



141/B9

001410069

Serie di 9 chiavi combinate a cricchetto diritte, in busta di tela

~~€ 201,00~~
€ 92,00

8-10-11-12-13-14-15-17-19 mm



97TTX/S6

000970791

Serie di 6 chiavi maschio piegate per viti con impronta Torx® con impugnatura

~~€ 96,00~~
€ 51,00

Ø T10-T15-T20-T25-T30-T40



186 8-32

001860008

Chiave autoserrante a ripresa automatica per esagoni da 8 a 32 mm

~~€ 52,00~~
€ 30,00

Ideale per viti con testa a profilo: esagonale, Spline®, quadrato, Torx®; anche rovinate.

L 260 mm



95IGP/S6

009511687

Serie di 6 chiavi a T con una estremità maschio esagonale con astina fissa

~~€ 170,00~~
€ 79,80

Ø 3-4-5-6-8-10 mm



LA CHIAVE MASCHIO ESAGONALE IDEATA PER IL MONDO RACING!

951/56 >>> 009510687 <<<

Serie di 6 chiavi a T con 3 estremità maschio esagonale cromate

○ 2,5-3-4-5-6-8 mm

~~€ 136,50~~
€ 77,00



952/07 >>> 009520079 <<<

Serie di 7 chiavi a T con bussola esagonale snodata

○ 7-8-10-12-13-14-17 mm

~~€ 263,00~~
€ 153,00

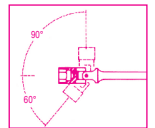
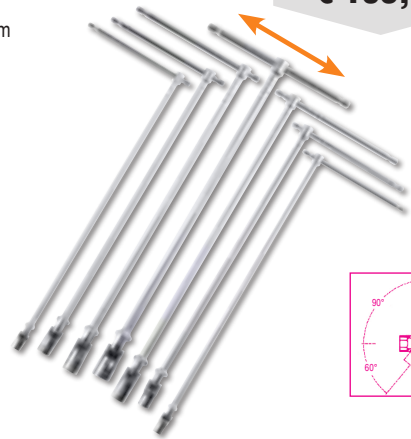

920/40 >>> 009200850 <<<

Quadro maschio 1/2" snodato a T cromato

12"

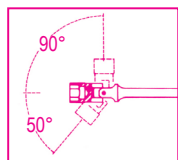

L mm	A mm
490	230

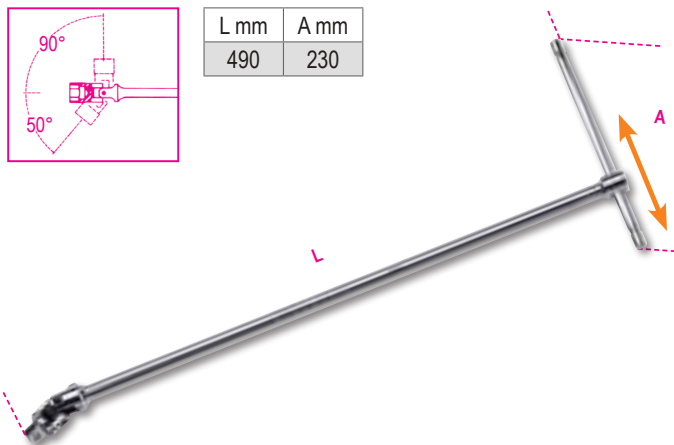

~~€ 63,00~~
€ 36,00

96BP-H0/SC9 >>> 000961254 <<<

Serie di 9 chiavi maschio esagonale piegate con un'estremità sferica, con sistema di trattenimento vite

~~€ 50,50~~
€ 24,00

○ mm	L mm
1,5	79
2	84
2,5	89
3	99
4	100
5	126
6	148
8	168
10	187

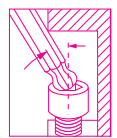

96BPC/SC9 >>> 000960354 <<<

Serie di 9 chiavi maschio esagonale piegate con un'estremità sferica

~~€ 46,50~~
€ 23,50

○ mm	L mm
1,5	79
2	84
2,5	89
3	99
4	108
5	126
6	148
8	168
10	187

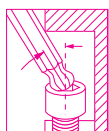

97BTX/SC8 >>> 000970164 <<<

Serie di 8 chiavi maschio piegate con un'estremità sferica per viti con impronta Torx®

~~€ 81,50~~
€ 45,00

○ mm	L mm
T9	62
T10	71
T15	81
T20	92
T25	94
T27	105
T30	114
T40	129

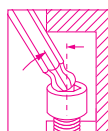

97BRTXL/SC8 >>> 000970464 <<<

Serie di 8 chiavi maschio piegate con un'estremità sferica, modello lungo per viti con impronta Tamper Resistant Torx®

~~€ 98,00~~
€ 46,00

⊕ mm	L mm
T9	80
T10	86
T15	100
T20	110
T25	126
T27	140
T30	160
T40	176

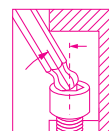

MODELLO EXTRA LUNGO +25%





IL GIRAVITE CHE SI ADATTA ALLA FORMA DELLA TUA MANO

1 IMPUGNATURA

L'impugnatura presenta una **STRUTTURA INNOVATIVA A TRE MATERIALI**: il corpo in polipropilene garantisce stabilità, mentre uno strato interno in gomma TPR ultra morbida, posizionato nei punti di contatto con il palmo, si deforma in modo controllato per adattarsi alla mano e migliorare la trasmissione e il comfort.

2 Sezione triangolare che **limita il rotolamento** sul piano di lavoro

3 Texture in rilievo per un **grip superiore** anche nelle condizioni di lavoro più impegnative

4 Identificazione immediata dell'impronta della lama sulla testa

5 Punta fosfatata nera per un accoppiamento più preciso con la vite e una maggiore resistenza all'usura

+30%

COPPIA

Test di laboratorio interni hanno dimostrato una capacità di trasmettere

OLTRE IL 30% DI COPPIA IN PIÙ RISPETTO AI MODELLI PRECEDENTI.

MINOR SFORZO E PRESTAZIONI SUPERIORI IN OGNI APPLICAZIONE

NEW

SCOPRI DI PIÙ



1223/DBP

012230018

Serie di 8 giravite

~~€ 73,00~~
€ 42,00

1221 ● 2,5x50 - 3x75 - 4x100 - 5,5x100 - 6,5x150 mm
1222 ● PH0x60 - PH1x80 - PH2x100



1223/D10N

012230019

Serie di 10 giravite

~~€ 91,50~~
€ 53,00

1221 ● 2,5x50 - 3x75 - 4x100 - 5,5x150 - 6,5x150 mm
1221N ● 4x30 mm
1222 ● PH0x60 - PH1x80 - PH2x100
1222N ● PH1



1227TX/D7

012270207

Serie di 7 giravite

~~€ 93,50~~
€ 54,20

1207E/TX ● T5 - T6 - T8 - T10 - T15 - T20 - T25



1203E/DBP

012031018

Serie di 8 giravite

~~€ 46,00~~
€ 26,80

1201E ● 2,5x50 - 3x75 - 4x100 - 5,5x100 - 6,5x150 mm
1202E ● PH0x60 - PH1x80 - PH2x100 mm



1203E/D10N

012031019

Serie di 10 giravite

~~€ 58,50~~
€ 33,50

1201E ● 2,5x50 - 3x75 - 4x100 - 5,5x150 - 6,5x150 mm
1202E ● PH0x60 - PH1x80 - PH2x100 mm
1201EN ● 4x30 mm
1202EN ● PH1x30 mm



1207E/TX-D7

012071207

Serie di 7 giravite

~~€ 59,50~~
€ 33,60

1207E/TX ● T6 - T8 - T10 - T15 - T20 - T25 - T30



Beta **evox**
L'EVOLUZIONE DEL GIRAVITE!



867/C52 >>> 008670901 <<<

52 inserti con attacco esagonale 10 mm e 2 accessori, in cassetta di materiale plastico



€ 147,50
€ 82,00

- 867PE ○ 4-5-6-7-8-10-12 mm
- 867PE/L ○ 4-5-6-7-8-10-12 mm
- 867XZN ○ M5-M6-M8-M10-M12
- 867XZN/L ○ M5-M6-M8-M10-M12
- 867TX ⊕ T20-T25-T30-T40-T45-T50-T55
- 867TX/L ⊕ T20-T25-T30-T40-T45-T50-T55
- 867RTX ⊕ T20-T25-T30-T40-T45-T50-T55
- 867RTX/L ⊕ T20-T25-T30-T40-T45-T50-T55
- 867/1 ○ 10 mm - □ 3/8"
- 867/2 ○ 10 mm - □ 1/2"



52x

12 kg

≡ 250x170x70 mm

920TX/SB9 >>> 009200532 <<<

Serie di chiavi a bussola maschio per viti con impronta Torx®, con attacco quadro femmina 1/2" cromate - inserti bruniti

€ 185,00
€ 101,80

- ⊕ T20-T25-T27-T30-T40-T45-T50-T55-T60



900/C11 >>> 009000971 <<<

Assortimento di 11 chiavi a bussola esagonali, 20 inserti per avvitatori e 8 accessori, in cassetta di lamiera

- | | | |
|--|-----------|--------|
| 861LP ● 0,5x3-0,8x5,5-1x5,5-1,2x6,5 mm | 900/20 | 50 mm |
| 861PE ○ 3-4-5-6-8 mm | 900/21 | 150 mm |
| 861PH ⊕ PH0-PH1-PH2-PH3 | 900/25 | |
| 861TX ○ T8-T10-T15-T20-T25-T30-T40 | 900/42 | |
| 895/1 ○ 1/4" - □ 1/4" | 900BG/31 | |
| 900 ○ 5-5,5-6-7-8-9-10-11-12-13-14 mm | 900/55N ⊕ | |
| 900/16 □ 1/4 - ■ 3/8" | | |



39x

€ 238,50
€ 137,00



≡ 350x150x50 mm

12 kg

902A/C22 >>> 009020807 <<<

Assortimento di 22 chiavi a bussola esagonali e 6 accessori, in cassetta di lamiera

- | | |
|-------------|---|
| 1/4" | 900 ○ 5-5,5-6-7-8-9-10-11-12-13 mm |
| | 900/20 50 mm |
| | 900/25 |
| | 900/55 ⊕ |
| 1/2" | 920A ○ 10-13-14-15-17-18-19-22-24-27-30-32 mm |
| | 920/21 125 mm |
| | 920/25 |
| | 920/55 ⊕ |



28x

€ 382,00
€ 217,00



≡ 420x185x60 mm

3,5 kg

920A/C17M >>> 009200924 <<<

Assortimento di 17 chiavi a bussola esagonali e 5 accessori in termoformato morbido, in cassetta di lamiera

€ 341,00
€ 195,00

- 920A ○ 10-11-12-13-14-15-16-17-18-19-20-21-22-24-27-30-32 mm
- 920/21 125 mm
- 920/22 255 mm
- 920/25
- 920/42 305 mm
- 920/55 ⊕



22x

≡ 420x185x60 mm

928A/C12 >>> 009280955 <<<

Assortimento di 12 chiavi a bussola a mano esagonali e 5 accessori, in cassetta di lamiera

€ 982,00
€ 514,00

- 928A ○ 22-24-27-30-32-34-36-38-41-46-50-55 mm
- 928/21 200 mm
- 928/22 380 mm
- 928/25
- 928/42 450 mm
- 928/55 ⊕



17x

≡ 530x220x80 mm

13,5 kg

GAMMA DI CRICCHETTI BETA

LA GAMMA DI CRICCHETTI BETA SI RINNOVA E SI AMPLIA: SCEGLI IL MODELLO PIÙ ADATTO ALLE TUE ESIGENZE!

SCOPRI DI PIÙ



Cricchetto fino a 72 denti: angolo di ripresa di 5° per lavori in spazi limitati di manovra. Mantiene la caratteristica di avere un dentello con 17 denti, di cui 11 sempre in presa.



Ingombro minimo della testa per migliorare l'accessibilità. Quadro fosfatato.



Inversione del senso di rotazione con una sola mano.



La pressione della mano sulla testa del cricchetto non provoca inversione né sgancio accidentale della bussola.

Le versioni con attacco quadro da 1/2" e 3/4" presentano una riduzione di peso del prodotto di circa il 6%, offrendo una maneggevolezza ottimale e una facilità d'uso superiore, senza compromessi su robustezza e prestazioni.

MATERIALI INNOVATIVI PER PERFORMANCE AL TOP

LEVA DRITTA



- 1** Leva dritta: il processo di stampaggio ha origine da un semilavorato a sezione tonda, appositamente studiato per minimizzare le tensioni interne, offrendo così prestazioni ottimali.
- 2** Impugnatura ergonomica bimateriale.
- 3** Foro sull'impugnatura per appendibilità.

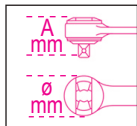

	L mm	Ø mm	A mm	■	Denti		€
900/55	127	25	29	1/4"	48	009001155	€ 49,50 € 27,50
910/55	207	31	33	3/8"	72	009101155	€ 53,50 € 29,80
920/55	271	40	41	1/2"	72	009201155	€ 65,00 € 36,00
928/55	504	58	59	3/4"	72	009281155	€ 171,00 € 97,90

LEVA PIEGATA



FACILE ACCESSO ANCHE NEGLI SPAZI RISTRETTI



- 1** Leva piegata con impugnatura rialzata rispetto al piano di lavoro, per maggiore comodità e facilità d'uso in spazi ristretti.
- 2** Impugnatura ergonomica bimateriale.
- 3** Foro sull'impugnatura per appendibilità.

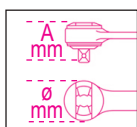

	L mm	Ø mm	A mm	■	Denti		€
900E/55	125	26	25	1/4"	48	009001255	€ 49,50 € 27,50
910E/55	204	31	33	3/8"	72	009101255	€ 53,50 € 29,80
920E/55	267	40	41	1/2"	72	009201255	€ 65,00 € 36,00

NEW

560/C6

005600160

Moltiplicatore di coppia destrorso/sinistrorso, in valigetta di materiale plastico



€ 975,00
€ 548,00

Fornito con leva di reazione diritta e piede di reazione

Nm	kgfm	lbf.ft	□	■	kg
1500	150	1106	1,2"	3/4"	6

RAPPORTO 6,5:1

599DGT-AW

Chiave dinamometrica elettronica a lettura di coppia e angolo con cricchetto reversibile e trasmissione dati wireless per serraggi destrorsi (precisione ± 2%) e sinistrorsi (precisione ± 3%)

UNI EN ISO 6789

14" 38" 12" CE

- Tipologie di serraggio: coppia, angolo, coppia + angolo
- Doppia modalità di misura: picco e traccia
- Il raggiungimento della coppia o dell'angolo prefissati viene segnalato da avvisatori luminosi, da un suono intermittente e da vibrazione tattile
- Memorizzazione e visualizzazione delle ultime 999 letture
- 9 modalità "Preset" memorizzabili e pre-impostabili
- Tracciabilità dei dati di serraggio. Il software permette di memorizzare data e ora, numero di serie dell'utensile, valore di serraggio impostato, valore raggiunto e di associarli all'ID utente
- Possibilità di associare la chiave a uno specifico utilizzatore tramite software

- Impugnatura bimatériale antiscivolo
- Inclusi: 3 batterie AA - 1,5 V, chiavetta USB wireless e chiavetta USB software
- Trasmissione dati wireless bi-direzionale, dalla chiave al software e viceversa, in massa a posteriori o in tempo reale
- Software personalizzato per elaborazione dati con riscontro OK/NG immediato e intuitivo e visualizzazione di grafici in tempo reale



COPPIA + ANGOLO

	Nm	kgfm	lbf.ft	■	L (mm)		g		€
599DGT-AW/30	6÷30	0,6÷3	4,5÷22	1/4"	410	0,1	800	005990702	€ 1.166,00 € 659,00
599DGT-AW/135	27÷135	2,7÷13,5	20÷100	3/8"	445	1,0	1000	005990713	€ 1.188,00 € 669,00
599DGT-AW/340	68÷340	6,8÷34	50÷250	1/2"	615	1,0	1500	005990734	€ 1.265,00 € 689,00

SCOPRI DI PIÙ



610L

Chiavi dinamometriche a scatto con leva a L per serraggi destrorsi con 5 valori preregolati. Precisione di serraggio ± 4%

12"



L mm	L1 mm
470	80

UNI EN ISO 6789

610L/5

006100125

Coppie di serraggio selezionabili 90-100-110-120-130 Nm

€ 183,50
€ 99,00

610L/5L

006100150

Coppie di serraggio selezionabili 120-140-160-180-200 Nm

€ 189,00
€ 103,00

610X/4

006100200

Chiave a croce dinamometrica a scatto per serraggi destrorsi con 4 valori preregolati precisione di serraggio $\pm 4\%$, con funzione di chiave a croce tradizionale

Coppie selezionabili
90 - 100 - 110 - 120 Nm

SCOPRI DI PIÙ

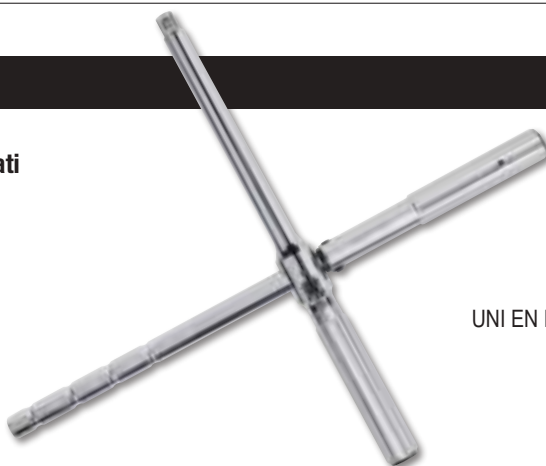

12"

UNI EN ISO 6789



~~€ 158,00~~
€ 85,00

NEW

666

Chiavi dinamometriche a scatto ZERO-RESET con cricchetto reversibile per serraggi destrorsi e precisione di serraggio $\pm 3\%$



LA CHIAVE **ZERO-RESET** CHE NON DEVE ESSERE SCARICATA A FINE UTILIZZO



	Nm	■		L (mm)	g		€
666/2	5÷25	1/4"	0,05	273	395	006660702	€ 303,00 € 169,00
666/2X	5÷25	3/8"	0,05	273	405	006660703	€ 303,00 € 169,00
666/5	10÷50	3/8"	0,25	342	680	006660705	€ 275,00 € 155,00
666/10	20÷100	3/8"	0,25	385	760	006660710	€ 277,00 € 156,00
666/10X	20÷100	1/2"	0,25	385	770	006660711	€ 283,00 € 159,00
666/20	40÷200	1/2"	0,5	471	1020	006660720	€ 301,00 € 167,00
666/30	60÷300	1/2"	1	600	1271	006660730	€ 342,00 € 193,00

UNI EN ISO 6789

14" 38" 12"



666/C20

006661020

Chiavi dinamometriche a scatto ZERO-RESET in cassetta metallica da 16 pezzi con bussole e prolunghe

- 666/20 40÷200 Nm
- 920A 13÷27 mm
- 920/20-920/21-920/22 75-125-255 mm
- 920/15 □ 1/2" - ■ 3/8"



16x

~~€ 513,00~~
€ 287,00

12"

510x180x45 mm

NEW

667

Chiave dinamometrica a scatto ZERO-RESET con cricchetto semplice per serraggi destrorsi e sinistrorsi, precisione di serraggio $\pm 3\%$

NON DEVE ESSERE SCARICATA A FINE UTILIZZO

UNI EN ISO 6789

12" 34"

	Nm	■		L (mm)	g		€
667/20	40÷200	1/2"	0,5	471	1035	006670720	€ 296,00 € 165,00
667/30	60÷300	1/2"	1,0	600	1285	006670730	€ 330,00 € 182,00
667/40	80÷400	3/4"	1,0	710	2220	006670740	€ 793,00 € 443,00

677/C

Chiavi dinamometriche a disinnesto con cricchetto semplice per serraggi destrorsi e sinistrorsi, precisione di serraggio $\pm 4\%$, in cassetta



Il meccanismo a disinnesto avvisa l'operatore del raggiungimento della coppia impostata attraverso un piegamento della chiave nel punto dello snodo di circa 20° .



3/4"

UNI EN ISO 6789

	Nm	kgfm	lbf.ft	■	▤▤▤▤	L (mm)	kg	006770607	€
677/C600	120÷600	12÷60	100÷450	3/4"	10	1059	6,0	006770607	€ 1.210,00 € 685,00
677/C800	200÷800	20÷80	150÷600	3/4"	10	1319	6,7	006770612	€ 1.260,00 € 705,00
677/C1000	300÷1000	30÷100	200÷750	3/4"	20	1554	7,4	006770616	€ 1.335,00 € 750,00

601C

006010100

Goniometro digitale per serraggi angolari, magnetico

~~€ 231,00~~
€ 134,00

- Per effettuare serraggi di viti a tensioni prestabilite tramite la misurazione dell'angolo di torsione
- Dotato di avvisatore acustico (BUZZER) e avvisatori luminosi (LED) che segnalano l'avvicinamento e il raggiungimento dell'angolo impostato
- Per serraggi destrorsi e sinistrorsi
- Precisione angolo: $\pm 2^\circ$, Risoluzione: $0,1^\circ$
- 9 valori di angolo preimpostabili
- 50 misurazioni memorizzabili
- Alimentazione: 2 batterie AAA (include)



601CA

006010120

Goniometro digitale per serraggi coppia ed angolo

~~€ 409,00~~
€ 235,00

- Permette serraggi coppia ed angolo
- Per serraggi destrorsi e sinistrorsi
- Precisione coppia: $\pm 4\%$ del valore impostato - Precisione angolo: $\pm 2^\circ$
- Scala di lettura in Nm/ft.lb/in.lb/kgcm/grad
- Dotato di avvisatore acustico (BUZZER) e avvisatori luminosi (LED) che segnalano l'avvicinamento e il raggiungimento dell'angolo o della coppia impostati
- 9 valori di coppia o angolo preimpostabili
- 50 misurazioni memorizzabili
- Alimentazione: 2 batterie AAA (include)



□	■	Nm	▤▤▤▤
1/2"	1/2"	40÷200	0,1



1009L/DP-S2

010090060

Serie di 2 pinze a becchi mezzotondi lunghissimi zigrinati con doppio snodo

L 340 mm

~~€ 82,00~~
€ 47,00



1169BM/D3

011690133

Assortimento di 1 pinza universale, 1 pinza becchi mezzotondi lunghi e 1 tronchese, impugnatura bimateriale cromati

~~€ 82,00~~
€ 60,50



1166BM 160 mm

1150BM 180 mm

1082BM 160 mm

1047N

LA PINZA CON ESCLUSIVO SISTEMA DI BLOCCO AUTOMATICO DELLE GANASCE

SCOPRI DI PIÙ



DIN ISO 8976

- 1** Testa affusolata per un accesso facilitato negli spazi ristretti.
- 2** Denti temprati a induzione per una maggiore durata. Geometria e angolo dei denti studiati per una presa efficace e sicura.
- 3** Regolabile fino a 23 posizioni nella misura da 250 mm.
- 4** Maneggevolezza e comfort grazie alla sezione triangolare dei manici, per una maggiore superficie di contatto e una riduzione dello sforzo di lavoro applicato.
- 5** Manici ricoperti in PVC antiscivolo.



MECCANISMO BREVETTATO

PER REGOLAZIONE E BLOCCO AUTOMATICO DELLE GANASCE



L'esclusivo sistema a pulsante consente l'apertura, la chiusura e l'utilizzo della pinza anche con una sola mano.

1047N 250

010470024

L mm	A Max mm	L1 mm	S mm	g
250	42	37	8	394

~~€ 58,00~~
€ 31,90

NEW

1031/S4

010310000

Serie di 4 pinze per anelli elastici di sicurezza

~~€ 121,50~~
€ 68,00



1032 180 mm
⊙ 19 ÷ 60 mm

1036 175 mm
● 19 ÷ 60 mm

1038 175 mm
● 19 ÷ 60 mm

1034 170 mm
⊙ 19 ÷ 60 mm

437U/09

004370550

Kit di ripristino delle filettature danneggiate

~~€ 371,00~~
€ 213,00

M5X0,8
M6X1,0
M8X1,25
M10X1,5
M12X1,75



370x230x55 mm

446/C110

004460060

Assortimento di 105 maschi e filiere con 5 accessori in acciaio al cromo, filettatura metrica, in cassetta di legno

~~€ 952,00~~
€ 514,00

I 430 M mm	II 433 M mm	III 440/440A M mm	IV 441/441A M mm
2x0,4	6x0,75 - 7x0,75	2x0,4	6x0,75 - 7x0,75
3x0,5	8x0,75 - 8x1	3x0,5	8x0,75 - 8x1
4x0,7	9x0,75 - 9x1	4x0,7	9x0,75 - 9x1
5x0,8	10x0,75 - 10x1	5x0,8	10x0,75 - 10x1
6x1	10x1,25 - 11x0,75	6x1	10x1,25 - 11x0,75
7x1	11x1 - 11x1,25	7x1	11x1 - 11x1,25
8x1,25	12x0,75 - 12x1	8x1,25	12x0,75 - 12x1
9x1,25	12x1,25 - 12x1,5	9x1,25	12x1,25 - 12x1,5
10x1,5	14x1 - 14x1,25	10x1,5	14x1 - 14x1,25
11x1,5	14x1,5 - 16x1	11x1,5	14x1,5 - 16x1
12x1,75	16x1,5 - 18x1,5	12x1,75	16x1,5 - 18x1,5
14x2		14x2	
16x2		16x2	

435/0 444/1 436/1
435/3 444/2



500x337x60 mm

1430/S5 >> > 014300105 <<

Estrattori conici per viti e prigionieri destrorsi danneggiati in acciaio legato

~~€ 28,00~~
€ 16,50

M3÷M18
1430/1-1430/2-1430/3
1430/4-1430/5



1433/C11 >> > 014330311 <<

Serie di 11 estrattori a rulli per viti prigioniere con attacco quadro femmina 1/2" ed esagono di manovra in cassetta metallica con termoformato morbido

~~€ 285,00~~
€ 164,00

3/8" 1/2"

- 19 mm (M5)
- 21 mm (M6-M7-M8-M9-M10-M10,5-M11-M12)
- 24 mm (M14-M16)

≡ 340x135x56 mm



1545/CSM >> > 015450011 <<

Estrattore 1542/1 con 5 Espansori 1544

~~€ 602,00~~
€ 342,00

	A mm	C mm
1544/1	9÷12	0,80
1544/2	13÷17	1,15
1544/3	16÷21	1,70
1544/4	20÷25	1,65
1544/5	25÷30	2,00

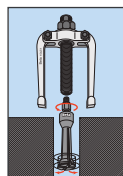

≡ 265x180x45 mm

1548/C6 >> > 015480306 <<

Estrattori per cuscinetti con terminali sottili intercambiabili

~~€ 590,00~~
€ 349,00

Cuscinetti:

- 1548/1 6011-6020, 6206-6218, 62/28, 6303-6313, 63/22, 63/28, 6403-6410
- 1548/2 6000-6010, 6200-6205, 62/22, 6300-6302, 16002, 16003, 16011, 16100, 16101

● 19 mm



≡ 420x185x60 mm



NEW

1500 >>

Estrattori universali a 2 griffe

- Impiego sia per esterni che per interni
- Griffe mobili lungo la traversa con dadi di bloccaggio

	A min÷max mm	L mm	L1 mm	● mm	A1 min÷max mm		€
1500/1	25÷80	100	135	17	70÷130	015000301	€ 92,00 € 53,50
1500/2	25÷130	100	135	17	80÷180	015000302	€ 96,50 € 55,50
1500/3	50÷160	150	210	22	105÷220	015000303	€ 160,00 € 92,50
1500/4	60÷200	150	210	22	120÷270	015000304	€ 220,00 € 127,00
1500/5	80÷250	205	280	27	160÷330	015000305	€ 400,00 € 230,00
1500/6	80÷320	205	280	27	160÷420	015000306	€ 469,00 € 270,00
1500/7	110÷520	205	280	27	195÷600	015000307	€ 701,00 € 405,00
1500/8	170÷640	230	310	36	260÷715	015000308	€ 1.123,00 € 648,00

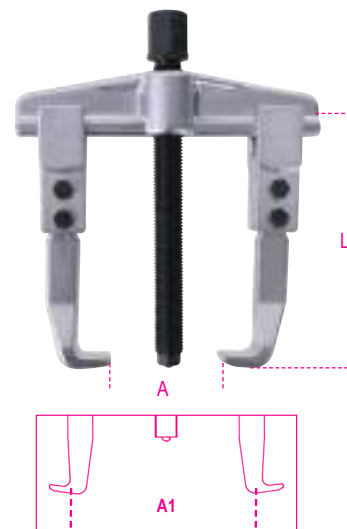

1428/SB11

014280111

Serie di estrattori per dadi destrorsi danneggiati con guida SB2

3/8" 12"

€ 243,00
€ 118,00

8-10-11-12-13-14-15-16-17-18-19 mm



31/B6N

000310024

Serie di 6 cacciaspina in busta avvolgibile

€ 72,50
€ 41,00

2-3-4-5-6-8 mm



35/S4

000350506

Serie di 4 scalpelli nervati L=150-200-250-300 mm

€ 148,50
€ 80,50



963

009630001

Leva con estremità a punta e piatta curva

€ 40,00
€ 23,00

400 mm



965 450

009650014

Leva con estremità piatta curva

€ 26,50
€ 15,00

450 mm



1370

Martelli tipo tedesco manico in legno

HICKORY

UNI 7778 DIN 1041

	g	g		€
1370/300	300	439	013700053	€ 16,80 € 9,80
1370/500	500	669	013700055	€ 20,50 € 11,80
1370/800	800	949	013700058	€ 27,00 € 15,50
1370/1000	1000	1180	013700060	€ 32,00 € 18,50
1370/1500	1500	1722	013700065	€ 36,50 € 21,00
1370/2000	2000	2181	013700070	€ 43,50 € 25,40

1390

Mazzuole con battenti intercambiabili in materiale plastico manico in legno

UNI 7784

	Ø mm	g		€
1390/22	22	134	013900022	€ 20,50 € 11,80
1390/28	28	230	013900028	€ 25,50 € 14,80
1390/35	35	365	013900035	€ 34,50 € 20,00
1390/45	45	689	013900045	€ 55,00 € 31,90
1390/60	60	1462	013900060	€ 93,00 € 54,50

1599F

Morse parallele da banco forgiate

- Interamente in fusione di acciaio
- Ganasce fresate e temprate in superficie
- Apertura anteriore
- Elevata profondità di serraggio

	L mm	BxH mm	Ø mm	A max mm		€
1599F/100	100	92x46	11	125	015990100	€ 355,00 € 205,00
1599F/125	125	108x54	13	150	015990125	€ 454,00 € 256,00
1599F/150	150	125x62	13	200	015990150	€ 638,00 € 360,00
1599F/175	175	140x70	15	220	015990175	€ 878,00 € 493,00



1712E

Flessibili magnetici



	L mm	D mm	F kg	g		€
1712E/1	420	7,5	0,5	145	017120021	€ 34,00 € 19,00
1712E/2	530	15	1,8	232	017120022	€ 43,00 € 23,00
1712E/3	532	19	3,0	239	017120023	€ 53,00 € 27,00

NEW

1750

Compressori a leva
per grasso, 500 cc



550 BAR

~~€ 47,00~~
€ 27,00

1750KG10

Ingrassatore a leva da 10 kg,
con tubo ad alta pressione da 2 m

~~€ 218,50~~
€ 121,00

3 differenti livelli
di pressione impostabili:
- 4 gr a 275 bar
- 7 gr a 206 bar
- 9 gr a 137 bar

Dimensioni fusto:
Altezza 313 mm
Diametro interno 220 mm
Diametro esterno 224 mm



1650

Calibro a corsoio
in acciaio inossidabile temprato
in fodero di pelle

- Lettura ventesimale
- Bloccaggio a molla



UNI EN ISO 13385-1 DIN 862

	A max mm	L mm	B mm	G mm		€
1650 150	12÷140	145	250	18	016500001	€ 66,50 € 38,50
1650 200	20÷180	200	300	18	016500002	€ 87,50 € 50,40

1706DGT

Calibro di profondità digitale
per battistrada pneumatici

~~€ 40,00~~
€ 20,40



mm 0,01
" 0,001

L mm	A Max mm	L1 mm
112,5	25	60

1760TMC

Termocamera ad infrarossi

Termocamera compatta per la misurazione
della temperatura senza contatto, adatta
per applicazioni nei settori edile, meccanica
ed impianti elettrici e di riscaldamento.

**TEMPERATURA
DA -20 ÷ +600 °C**



IP54



- Temperatura da -20 ÷ +600 °C
- Display LCD TFT da 2 pollici 240x320
- Sensore da 32x32 pixel
- Frequenza di acquisizione 7Hz
- Termosensibilità <347mK
- Acquisizione automatica dei punti caldi e freddi
- Fotocamera di acquisizione immagini in formato BMP (massimo 100 immagini)
- Emissività regolabile
- Alimentazione 3 batterie alcaline AAA
- Interfaccia USB
- Banda infrarossi 6.5÷14µm
- Distanza di fusione visibile/infrarosso 0.5; 1; 2 m
- Funzione allarme, selezionando la temperatura massima e minima accettabili

~~€ 923,00~~
€ 519,00

SCOPRI DI PIÙ



5+1 INCLUSO NEL PREZZO

11+1 INCLUSO NEL PREZZO

9710/B6

097100840

LUBRIBETA UNIVERSAL
Sbloccante lubrificante multiuso 7 funzioni

1. Sbloccante;
 2. Lubrificante;
 3. Detergente;
 4. Protettivo antiruggine;
 5. Disossidante per contatti elettrici;
 6. Idrorepellente;
 7. Anticongelante
- Non contiene silicone.

BOX 6 PEZZI

~~€ 59,00~~
€ 35,90



400 ml

PROMO

9740/B12

097400850

BRAKE CLEANER
Pulitore per freni

- Ideale per la pulizia di dischi e pastiglie freno, motori.
- Grazie alla sua formulazione permette di eliminare qualsiasi incrostazione di grasso e catrame, senza lasciare residui.
- Adatto anche come sgrassante generico di superfici metalliche.
- Ad evaporazione rapida.
- Non intacca gomma e plastica.

BOX 12 PEZZI

~~€ 84,50~~
€ 47,90



500 ml

PROMO

9841N

098410120

BLACK SEAL
Guarnizione siliconica nera

Resistente ad alte temperature, con pratico erogatore a pressione (pressure pack)

Ideale per coppe olio, pompe olio, carter, scatole cambio, parti motore non soggette ad alte pressioni e applicazioni che necessitano di resistenza ad alte temperature.

RESISTE FINO A 240°C

~~€ 29,50~~
€ 15,50



200 ml

9712

097120040

ULTRA SBLOCK
Sbloccante, super-penetrante

- Sbloccante e disossidante, con forte potere penetrante per liberare rapidamente ruggine ed ossidazione da dadi, bulloni, viti e ingranaggi.
- Idrorepellente per eliminare acqua e umidità dalle parti trattate.
- Forte resistenza termica (da -40° a +150°C).

~~€ 7,20~~
€ 4,70



400 ml

9742

097420040

CONTACT CLEANER
Pulitore per contatti elettrici ed elettronici

- Adatto per pulire e detergere contatti elettronici, circuiti e componenti elettriche in genere.
- Grazie alla sua consistenza poco densa, si distribuisce in modo uniforme e velocemente sulla superficie trattata, eliminando unto e sporco, senza lasciare residui oleosi.
- Ad evaporazione rapida.
- Non intacca plastica e gomma.

~~€ 7,70~~
€ 4,90



400 ml

9745

097450040

CARB CLEANER
Pulitore per carburatori e corpi farfallati

- Specifico per la pulizia interna ed esterna di carburatori, condotti di aspirazione e corpi farfallati.
- La sua formulazione consente di eliminare totalmente i residui carboniosi, depositi e impurità.
- Ad evaporazione rapida.
- Non lascia residui oleosi.

~~€ 10,40~~
€ 6,70



400 ml

9746

097460040

CLIMA CLEANER
Pulitore per climatizzatori

- Formulazione schiumogena densa
- Adatto per climatizzatori e condizionatori industriali, civili e auto
- Elimina sporco, incrostazioni ed odori all'interno dei condotti
- Lascia una gradevole fragranza
- Cannuccia in dotazione

~~€ 12,90~~
€ 6,90



400 ml

9720

097200040

MULTI GREASE
Grasso lubrificante spray multiuso

- Particolarmente indicato per la lubrificazione di catene, ingranaggi e parti metalliche in movimento, ma anche cerniere, serrature e cardini
- Resiste agli attriti e agli agenti atmosferici. Molto resistente a temperature elevate (fino a 210°C)
- Altamente adesivo. Non cola

~~€ 8,25~~
€ 5,00



400 ml

1838CLAMP

018380310

Faretto ricaricabile a pinza con fascio di luce orientabile, con 4 intensità luminose, ricaricabile

€ 85,00
€ 50,00

- 4 intensità luminose:
 - 1600 lm - Modalità ultra high
 - 700 lm - Modalità high
 - 300 lm - Modalità low
 - 100 lm - Modalità eco
- Batteria ricaricabile Li-Ion 3.7 V, 5200 mAh
- Ricaricabile con cavo USB-C incluso
- Orientabile a 315°
- Tempo di ricarica 3,5h
- Autonomia:
 - 3h - Modalità ultra high
 - 5h - Modalità high
 - 8,5h - Modalità low
 - 24h - Modalità eco
- Indicatore livello di batteria a 3 led
- Con pinza integrata, si aggancia ovunque con facilità
- 1 magnete sul retro
- IP65; IK07

1600 LUMEN



SCOPRI DI PIÙ



NEW

1838COMPACT

018380011

Lampada a LED compatta ricaricabile

€ 67,00
€ 36,00

- 2 emissioni luminose: principale e spot
- 3 intensità luminose:
 - principale COB LED 300 - 120 Lumen
 - spot SMD LED 150 Lumen
- Batteria ricaricabile: Li-Ion 3.7 V, 1500 mAh
- Tempo di ricarica: 2,5h
- Autonomia: principale: 7/3,5 h spot: 6 h
- Clip da cintura/taschino
- Cavo USB-C incluso
- IP65; IK07



SCOPRI DI PIÙ

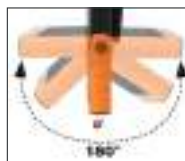

300 LUMEN



1838SLIM

018380221

Lampada sottile a 3 LED snodata ricaricabile

€ 78,00
€ 42,50

- Base magnetica
- Tempo di ricarica: 2.5 h
- Autonomia: 2-3.5 h / spot 3 h
- IP54; IK07

- 3 emissioni luminose:
 - Frontale: 100/200 lumen
 - Posteriore: 180 lumen
 - Spot (testa): 80 lumen



80 LUMEN

200 LUMEN



180 LUMEN

1838AM

018380400

Lampada da ispezione ricaricabile a LED, con doppia emissione luminosa, snodata e orientabile a 180°, con base magnetica e gancio orientabili

€ 115,50
€ 63,00

- 2 emissioni luminose:
 - frontale: LED COB, 80-800 lumen, regolabile con potenziometro
 - spot (testa): LED SMD, 120 lumen, interruttore ON-OFF
- Con attacco USB-C
- Fornita con caricatore 100-240V / 50-60Hz
- Tempo di ricarica: 4 h
- Autonomia: frontale: 2.5-16 h spot (testa): 10 h
- Indicatore livello di batteria a 3 led
- Snodata e orientabile a 180° (± 90° rispetto all'asse)
- Base magnetica (con magnete al neodimio) orientabile a 90°
- Gancio orientabile alla base
- IP54; IK07



120 LUMEN

800 LUMEN

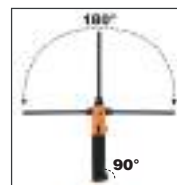

L 405 mm



1838E

018380270

Lampada sottocofano ricaricabile a LED

€ 197,50
€ 112,00

- 3 intensità luminose: 500/1000/2000 lumen
- Orientabile a 360°
- Lunghezza variabile: 1170÷1880 mm
- Corpo in alluminio
- Ganci in gomma antiscivolo
- Fornita con caricabatterie input: 100-240V ~ 50/60Hz output: DC 5V - 2000 mA
- Autonomia: 3-9 h
- Batteria inclusa
- IP 20; IK07



- 2 modalità di ricarica:
 - ricarica tramite presa USB della lampada
 - ricarica tramite presa USB della batteria interna

2000 LUMEN

1838E-BT

018380271

Batteria ricaricabile con attacco USB-C per lampada sottocofano 1838E

€ 55,50
€ 31,80

- Li-Ion 3,6V - DC 5V - 2000 mA



360°



KIT WIRELESS

1839W/P2

018390805

Kit lampade wireless 1838SW, 1838POCKET con base di ricarica compatibile 1839BRW

- Lampada snodata a led con ricarica wireless **1838SW**
- Lampada tascabile snodata a led, orientabile, con doppio fascio luminoso, ricaricabile con ricarica wireless **1838POCKET**
- Base di ricarica wireless **1839BRW** compatibile con le lampade del kit



~~€ 274,00~~
€ 138,00



SCOPRI DI PIÙ



NEW

1838SW

018380142

Lampada snodata ricaricabile a LED con ricarica wireless

- Batteria ricaricabile 3.6V 3.350mAh Li-ion
- 2 modalità di ricarica:
 - base wireless 1839BRW
 - alimentatore con attacco USB-C
- Tempo di ricarica:
 - 6.5h con base ricarica wireless
 - 4.5h con alimentatore
- Autonomia:
 - frontale: 3-5 h
 - spot (testa): 7 h
- Indicatore livello di batteria a 3 led
- Base orientabile a 180°
- Corpo in gomma antiscivolo
- Doppio gancio orientabile
- Magneti su base e retro
- IP65; IK07

~~€ 103,50~~
€ 59,00



1838/13LED-W

018380112

Lampada ricaricabile con LED ad alta luminosità, wireless

- Batteria ricaricabile: Li-Ion 3,6V, 2X3000 mAh
- Modalità di ricarica: base wireless 1839BRW alimentatore con attacco USB-C
- Cavo USB-C incluso
- Tempo di ricarica: con cavo 5h; con base di ricarica wireless 10,5h
- Autonomia:
 - principale + spot: 4h
 - principale: 5h
 - spot: 10h
- indicatore del livello di batteria
- Gancio orientabile
- 1 magnete sulla base
- 2 magneti laterali
- indicatore del livello di batteria a 4 led
- IP65
- IK07

~~€ 149,00~~
€ 85,00



NEW

1838FLASHPRO

018380301

Faretto ricaricabile ultracompatto

- Batteria ricaricabile: Li-Ion, 3.6V, 10.000 mAh
- Ricaricabile con alimentatore con attacco USB-C
- Cavo USB-C e alimentatore incluso
- Indicatore del livello di batteria a 4 led
- Tempo di ricarica: 7,45h
- Autonomia: 1200 Lumen 8,5h, 1000 Lumen 9,5h, 800 Lumen 11,5h
- Gancio orientabile a 360°
- Magnete removibile sulla base
- IP65
- IK07

~~€ 238,00~~
€ 129,00



NEW

Beta
POWERTOOLS

ELETTROUTENSILI

SCOPRI DI PIÙ



1972/K12V-10

019720112

Trapano avvitatore ultracompatto 12 V

- Doppia velocità meccanica con ingranaggi in acciaio e frizione a 20 posizioni
- Coppia fino a 30 Nm e 1300 giri/min (400 giri/min in 1ª marcia); fora fino ad un diametro di 10 mm nell'acciaio e 20 mm nel legno
- Batterie da 2 Ah e indicatore di carica sul corpo macchina
- Impugnatura ergonomica antiscivolo
- LED frontale
- Mandrino autoserrante da 10 mm
- Clip da cintura destra/sinistra
- Selettore avvita-svita-blocco (per il trasporto)
- **Fornito in valigetta rigida con 2 batterie agli ioni di litio da 2 Ah e caricatore rapido (50 min)**



~~€ 276,00~~
€ 119,00



SCOPRI DI PIÙ



Ultracompatto: solo 170 mm di lunghezza;
Ultraleggero: solo 1,1 kg con batteria e perfettamente bilanciato



1956 115-750W

019560011

Smerigliatrice angolare per dischi Ø 115 mm

- **Potente motore da 750 W**
- Impugnatura ergonomica antiscivolo per maggiore comfort e sicurezza
- Testa ribassata per operare in spazi ristretti
- Estremamente leggera, solo 1,8 kg di peso
- Protezione contro il riavvio accidentale
- Impugnatura supplementare, posizionabile su entrambi i lati
- Copri disco con sistema "tool-less" (sgancio rapido)
- Dispositivo blocco albero per una rapida sostituzione del disco
- Interruttore di accensione a slitta con blocco
- Feritoie di ventilazione protette contro l'infiltrazione della polvere e per un raffreddamento ottimale
- Chiave di servizio inclusa



~~€ 85,50~~
€ 45,00



- Velocità libera: 11.000 giri/min
- Filetto albero portautensile: M14
- Lunghezza del cavo antigroviglio: 4 m

1984/K600+BORSA

019840038

Kit 20V avvitatore a impulsi 600 NM + batteria 4 Ah 1984/K600

~~€ 734,00~~
€ 329,00

1984/K600
Avvitatore reversibile ad impulsi Brushless 20V da 600 Nm.
Fornito in valigetta rigida con 2 batterie da 4 Ah e caricatore rapido.



1984/K1200+BORSA

019840039

Kit 20V avvitatore a impulsi 1.200 NM + batteria 6 Ah

~~€ 878,00~~
€ 449,00

1984/K1200
Avvitatore reversibile ad impulsi Brushless 20V da 1.200 Nm, attacco quadro maschio da 1/2",
Fornito in valigetta rigida con 2 batterie da 6 Ah e caricatore rapido.



Inclusa nel prezzo borsa C9PT del valore netto di € 29,00



Attacco quadro maschio da 1/2"
3 differenti impostazioni di coppia in avvitamento, 2 in svitamento
Motore digitale BRUSHLESS (senza spazzole)
Notevole incremento delle prestazioni fra cui: maggiore potenza, minori consumi di energia, vita utile del motore estesa, miglior dosaggio della potenza del pulsante

PROMO

NEW

PROMO

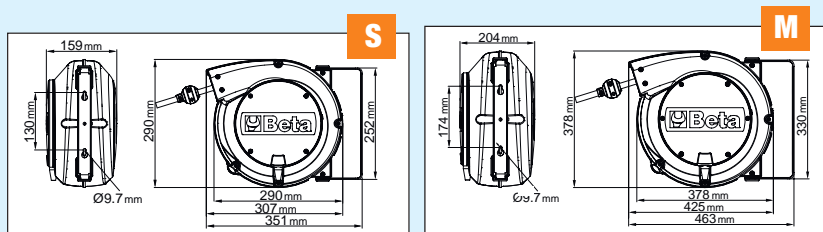

Avvolgitubo automatico

- Corpo in materiale plastico antiurto per utilizzo con aria o acqua
- Pressione di utilizzo massima 15 bar
- Tubo in Poliuretano retinato
- Struttura in Polipropilene
- Dispositivo automatico di arresto del tubo alla lunghezza desiderata
- Cremagliera disinseribile per tubo sempre in trazione
- Temperatura di utilizzo -5 °C/+50 °C
- Fornito con staffa orientabile di 180° e seconda staffa a incastro rapido

SCOPRI DI PIÙ



		Tubo	Ø GAS BSP	L m		€
1900S 8X10	S	Ø 8x12 mm	1/4"	10	019000080	€ 183,00 € 79,80
1900M 8X15	M	Ø 8x12 mm	1/4"	15	019000085	€ 258,00 € 109,00
1900M 10X15	M	Ø 10x14 mm	3/8"	15	019000115	€ 261,00 € 119,00
1900M 12X15	M	Ø 12x16 mm	1/2"	15	019000125	€ 348,00 € 159,00



3 RACCORDI PER UTILIZZO CON ACQUA

1844 15-H05

Avvolgitore automatico con cavo 3Gx1,5 mm²

- Cavo 3Gx1,5 mm²
- Con protettore termico
- Lunghezza cavo fuori scocca 1 m
- Fornito con cavo in entrata da 1,5 m e spina SCHUKO
- Cremagliera disinseribile per cavo sempre in trazione
- Potenza max. arrotolata 1500W (230V-20°C)
- Potenza max. srotolata 2500W (230V-20°C)
- Fornito con staffa orientabile di 180° e seconda staffa a incastro rapido



1844 15-H05/SCK

Avvolgitore con spina e presa SCHUKO



1844 15-H05/3SCK

Avvolgitore con spina e 3 prese SCHUKO



	Cavo	L m	N° Schuko		€
1844 15-H05/SCK	H05VV-F	15	1	018440316	€ 247,00 € 125,00
1844 15-H05/3SCK	H05VV-F	15	3	018440319	€ 245,00 € 129,00

NEW

1845EM/3

018450403

Avvolgitore automatico con cavo 3Gx2,5 mm² con presa TIPO 2 per la ricarica dei veicoli elettrici

- Cavo 3Gx2,5 mm²
- Con protettore termico
- Lunghezza cavo fuori scocca 1 m
- Fornito con cavo in entrata da 1,5 m e presa TIPO 2
- Cremagliera disinseribile per cavo sempre in trazione
- Potenza max. 3400W (230V-50Hz-16A)
- Fornito con staffa orientabile di 180° e seconda staffa ad incastro rapido



~~€ 515,00~~
€ 289,00



NEW

1273MQ/D6 >>> 012730851 <<<

Serie di 6 giravite isolati

1274MQ ● 3x100-4x100-5,5x125 mm
1272MQ ⊕ PH0x60-PH1x80-PH2x100 mm

⚡ **1000 V** EN 60900



€ 76,50
€ 44,50

1997MQ/GM >>>

Guanti isolanti compositi

EN 60903
EN 61482

CLASSE 0

⚡ **1000 V**



	G		€
1997MQ/GM 9	9	019970109	€ 178,50 € 99,00
1997MQ/GM 10	10	019970110	€ 178,50 € 99,00

1760PT/N >>> 017600155 <<<

Tester di tensione e continuità 1000 V

Tester di tensione e continuità: precisione e affidabilità fino a 1000V di potenza. Dotato di uno schermo digitale ad alta visibilità e di una pratica funzione autotest, lo strumento garantisce precisione e affidabilità in ogni misurazione, rendendolo indispensabile per ogni professionista.



€ 123,50
€ 69,90



Caratteristiche

- Tensione: 24÷1000VAC / 6÷1000VDC
- Accuratezza: ± (3% + 3V)
- Tempo di risposta: < 1s (09%)
- Massima corrente assorbita @1000V: < 3,5mA
- Indicatore di tensione a barra: 6-12-24-50-120-230-400-690-1000
- Rilevamento tensione senza contatto: > 90VAC
- Test di rotazione fase: 100÷1000VAC (50/60Hz)
- Angolo fase: 120° ±5°
- Test di continuità: 0±1,3 MΩ
- Corrente (test continuità): ≤ 5 μA
- Livello di inquinamento: 2
- Alimentazione: 3V (2x 1.5V AAA)



1760OHM/2 >>> 017600027 <<<

Megaohmetro per test isolamento ad alta tensione

Il nostro megaohmetro è sinonimo di tecnologia e precisione per misurazioni da veri professionisti. Con una capacità d'isolamento fino a 100 GΩ a 1000V di tensione, questo strumento è l'ideale per misurazioni professionali e precise in tutte le applicazioni elettriche. **Ideale per auto elettriche ed ibride.**



€ 402,00
€ 225,00

Caratteristiche:

- Test di isolamento fino a 100 GΩ con 1000V di tensione
- Ampio display di immediata lettura, retroilluminato
- Protezione dall'acqua IP67
- Base in gomma portaterminale per un maggior comfort durante l'uso
- Terminali a doppio isolamento CAT IV 600V, CAT III 1000V
- Ideale per auto elettriche ed ibride



	Campo di misura	Precisione base
Tensione AC:	10V - 600V	±(1,5% +5)
Tensione DC:	0V - ±600V	±(1,5% +5)
Resistenza :	0.01Ω - 200Ω	±(2% +5)
Test isolamento @1000V:	0.01Ω - 100GΩ	±(1,5% +5)
Frequenza:	1~1KHz	±(0.1% +3)

2115PL-MQ32 >>> 021150332 <<<

Assortimento di 32 utensili isolati per auto ibride, in cestello plastico con termoformato morbido

N. pezzi/Descrizione

- 1 cricchetto reversibile 1/2"
- 2 chiavi poligonali semplici 10-12 mm
- 1 portainseri magnetico isolato 1/4"
- 10 inserti con portainseri magnetico
- 7 chiavi a bussola esagonali 8-10-12-13-14-17-19 mm
- 1 prolunga quadro maschio e femmina 1/2" 125 mm
- 1 prolunga quadro maschio e femmina 1/2" 250 mm
- 1 pinze regolabili a cerniera chiusa 250 mm
- 1 pinza universale 1000V = 180 mm
- 1 pinze a becchi piatti lunghissimi piegati = 160 mm
- 2 giravite Phillips® 1000V ⊕ 4.5X80-6X100 mm
- 3 giravite lama parallela 1000V ● 3X100-4X100-5.5X125
- 1 guanti isolanti, in lattice G2
- 1 cestello modello lungo in materiale plastico

Beta N.

- 920MQ/55A
- 89MQ
- 850MQ
- 861TX/A10
- 920MQ/A
- 920MQ/21
- 920MQ/22
- 1048MQ
- 1150MQ
- 1164MQ
- 1272MQ
- 1274MQ
- 1997MQ/GM
- CP15L

€ 1.345,00
€ 719,00

⚡ **1000 V**

12"



5100 RSC51-MQ38

051000353

Carrello di servizio con 38 utensili per la riparazione e manutenzione dei veicoli ibridi ed elettrici

RSC51-R

- Piano di lavoro rinforzato in ABS, solido e robusto
- Piano di appoggio multifunzione con bordi anticaduta e 8 fori per l'alloggiamento dei giravite
- 3 cassetti da 588x367 mm, montati su guide telescopiche a sfera, altezza 70 mm
- Possibilità di inserire in ogni cassetto fino a 4 vassoi morbidi in EVA o termoformati rigidi in ABS
- Serratura di sicurezza centralizzata frontale
- Pratico portagiravite laterale incluso

- Due portabombolette laterali integrati nella struttura
- Ampio ripiano inferiore protetto con tappetino in gomma antioleo e antibenzina
- Quattro ruote Ø 125 mm: 2 fisse e 2 girevoli (una con freno)
- Portata singolo cassetto: 15 kg uniformemente distribuiti

400 kg

1000 V

€ 2.426,00
€ 999,00



N. pezzi/Descrizione

- 7 chiavi a forchetta 1000V 10-11-12-13-14-17-19 mm
- 3 chiavi poligonali semplici 10-12-13 mm
- 7 chiavi a bussola poligonali Ø 8-10-12-13-14-17-19 mm
- 1 quadro maschio 3/8", a T
- 1 cricchetto reversibile con attacco quadro maschio 3/8" 203 mm
- 3 chiavi a bussola maschio per viti con impronta Torx® TX20-TX25-TX30
- 1 prolunga quadro maschio e femmina 3/8" 140 mm
- 1 pinze regolabili a cerniera chiusa 250 mm
- 1 tronchesi a taglienti diagonali 1000V 160 mm
- 1 forbici per elettricisti 145 mm
- 1 pinza universale 1000V 180 mm
- 1 pinze a becchi piatti lunghissimi diritti 160 mm
- 1 pinze a becchi piatti lunghissimi piegati 160 mm
- 4 giravite Phillips® 1000V PH0-PH1-PH2-PH3
- 4 giravite lama parallela 1000V 2,5x75-3x100-4x100-5,5x125 mm
- 1 coltello spellacavi isolato 190 mm

Beta N.	TR
52MQ	M159
89MQ	M159
910MQ/B	M159
910MQ/T	M159
910MQ/55	M159
910MQ/TX	M159
910MQ/21	M159
1048MQ	M161
1082MQ	M161
1128MQ	M161
1150MQ 180	M161
1162MQ	M161
1164MQ	M161
1272MQ	M161
1274MQ	M161
1777MQ/U	M161

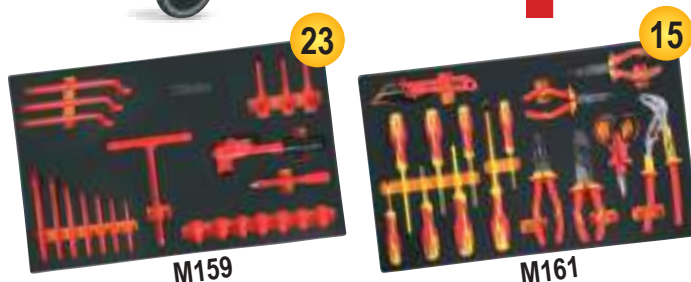

2400 RSC24/6-VEM

024004016

Cassettiera mobile con 6 cassetti e assortimento di 81 utensili per la riparazione e manutenzione dei veicoli ibridi ed elettrici



€ 5.890,00
€ 2.749,00

1000 V

SCOPRI DI PIÙ



RSC24/6-R 8

N. pezzi/Descrizione

- 1 tappeto isolante
- 4 colonnine in plastica con base riempibile
- 1 megaohmetro per test isolamento ad alta tensione
- 1 tester di tensione e continuità 1000 V
- 1 puntali di ricambio per multimetri digitali e pinze amperometriche
- 1 guanti isolanti compositi Gr. 10
- 1 strumento per la verifica pneumatica dei guanti isolati
- 1 catena plastica di delimitazione
- 2 cartelli di avvertenza in alluminio A1, A2
- 2 cartelli di divieto D2, D3
- 12 chiavi a forchetta 1000V 7-8-10-11-12-13-14-15-16-17-19-22 mm
- 12 chiavi poligonali semplici 7-8-10-11-12-13-14-15-16-17-19-22 mm
- 4 chiavi a bussola maschio esagonale Ø 4-5-6-8 mm
- 11 chiavi a bussola poligonali Ø 7-8-10-11-12-13-14-15-16-17-19 mm
- 6 chiavi a bussola maschio per viti con impronta Torx® TX15-TX20-TX25-TX27-TX30-TX40
- 2 chiavi a bussola maschio a profilo XZN® Ø M8-M10
- 1 prolunga quadro maschio e femmina 3/8" 140 mm
- 1 prolunga quadro maschio e femmina 3/8" 265 mm
- 1 quadro maschio 3/8", a T 200 mm
- 1 cricchetto reversibile con attacco quadro maschio 3/8" 203 mm
- 1 pinze regolabili a cerniera chiusa 250 mm
- 1 tronchesi a taglienti diagonali 1000V 160 mm
- 1 forbici per elettricisti 145 mm
- 1 pinza universale 1000V 180 mm
- 1 pinze a becchi piatti lunghissimi diritti 160 mm
- 1 pinze a becchi piatti lunghissimi piegati 160 mm
- 4 giravite Phillips® 1000V PH0-PH1-PH2-PH3
- 4 giravite lama parallela 1000V 2,5x75-3x100-4x100-5,5x125 mm
- 1 coltello spellacavi isolato 190 mm

Beta N.	TR
1995MQ/T	
7104 90	
1760OHM/2	
1760PT/N	
1760DGT-R3	
1997MQ/GM	M49
1996VPG	
7105 6	
7109A	
7109D	
52MQ	M49
89MQ	M49
910MQ/PE	M108
910MQ/B	M108
910MQ/TX	M108
910MQ/XZN	M108
910MQ/21	M108
910MQ/22	M108
910MQ/T	M108
910MQ/55	M108
1048MQ	M161
1082MQ	M161
1128MQ	M161
1150MQ	M161
1162MQ	M161
1164MQ	M161
1272MQ	M161
1274MQ	M161
1777MQ/U	M161

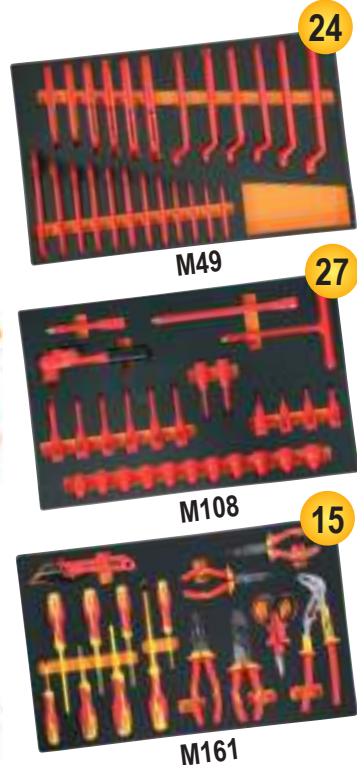

CARICABATTERIE E AVVIATORI

SCOPRI DI PIÙ

Beta Utensili, grazie all'acquisizione di Helvi, storico e autorevole specialista del settore, presenta una linea di avviatori, caricabatterie e tester, caratterizzati da performance eccezionali ed elevati standard qualitativi.

La gamma include avviatori portatili per auto e truck, caricabatterie elettronici - inclusi quelli carrellati - e tester per batterie.

Le competenze produttive apportate da Helvi permettono a Beta di offrire una gamma sempre più completa e specialistica per soddisfare le necessità dei professionisti più esigenti.



1498PRO

Avviatore portatile Pro

- Display grafico con amperometro e stato di carica
- Ricarica tramite alimentatore elettronico automatico
- Ricarica tramite presa accendisigari del mezzo
- Fusibile di protezione interno
- Tracolla per trasporto inclusa
- Batteria ermetica al piombo (AGM)
- Porte USB e USB-C per la ricarica di dispositivi elettronici

SCOPRI DI PIÙ

1498PRO/12

☎ 014980812

Avviatore portatile 12 V Pro

- Ideale per avviare i veicoli 12V benzina o diesel
- Corrente di spunto: 3200A
- Capacità batteria: 25 Ah

~~€ 780,00~~
€ 439,00

1498PRO/12-24

☎ 014980824

Avviatore portatile 12/24 V Pro

- Per avviare tutti i tipi di veicoli dotati di batterie 12V o 24V
- Corrente di spunto: 5000A 12V - 2500A 24V
- Capacità batteria: 2 x 20 Ah

~~€ 1.480,00~~
€ 779,00

1498EL

Avviatore portatile

- Ricarica tramite alimentatore elettronico automatico
- Ricarica tramite presa accendisigari del mezzo
- Fusibile di protezione interno
- LED per lo stato di carica e di controllo della batteria in ricarica
- Tracolla per trasporto inclusa
- Batteria ermetica al piombo (AGM)



1498EL/12

☎ 014980712

Avviatore portatile 12 V

- Ideale per avviare i veicoli 12V benzina o diesel
- Corrente di spunto: 1800A
- Capacità batteria: 22 Ah

~~€ 510,00~~
€ 299,00

1498EL/12-24

☎ 014980724

Avviatore portatile 12/24 V

- Per avviare tutti i tipi di veicoli dotati di batterie 12V o 24V
- Corrente di spunto 3600A 12V - 1800A 24V
- Capacità batteria: 2x 22 Ah

~~€ 980,00~~
€ 569,00

1498ULTRA

LITHIUM TECHNOLOGY

SCOPRI DI PIÙ

COMPATTO, LEGGERO E POTENTE, CONSENTE L'AVVIAMENTO RAPIDO DEI VEICOLI. IL MICROPROCESSORE DI ULTIMA GENERAZIONE PERMETTE LA TOTALE PROTEZIONE CONTRO:

- INVERSIONE DI POLARITÀ
- CORTO CIRCUITO
- SOVRACCARICO
- SOVRATEMPERATURA



1498ULTRA/12

014980960

Avviatore portatile al litio 12 V

Compatto, leggero e potente, consente l'avviamento rapido dei veicoli anche in condizioni critiche grazie ai 5000A di spunto. Progettato e sviluppato in Beta, è dotato di protezioni elettroniche complete, display retroilluminato, presa USB-C per funzione power bank e batteria LiFePO4 ad alte prestazioni.

~~€ 850,00~~
€ 499,00

- Tensione di utilizzo: 12 V
- Corrente di picco: 5000 A
- Corrente massima di avviamento: 2500 A
- Capacità batteria: 10000 mAh

1498ULTRA/12-24

014980970

Avviatore portatile al litio 12-24V

Compatto, potente e all'avanguardia, è l'alleato perfetto per i professionisti più esigenti: grazie a una potenza di picco di 10000 A e cavi da 25 mm², questo avviatore garantisce prestazioni elevate, ideali anche per le batterie più esauste e le sfide più impegnative.

~~€ 1.580,00~~
€ 829,00

- Tensione di utilizzo: 12-24 V
- Corrente di picco: 10000 A (12V) / 5000 A (24 V)
- Corrente massima di avviamento: 5000 A (12V) / 2500 A (24 V)
- Capacità batteria: 2 x 10000 mAh



1498BC/12

014980040

Avviatore portatile multifunzione 12V

- Dispositivo di protezione contro inversione di polarità, corto circuito, sovraccorrente, carica eccessiva e sovratensione termica

Dotazione:

- Custodia protettiva
- Cavo con pinze di avviamento
- Uscite USB per caricare dispositivi elettronici
- Indicatore led di carica della batteria
- Cavo USB e USB-C
- Alimentatore da rete
- Torcia LED multifunzione



Corrente di avviamento	600A
Corrente di spunto	1500A
Tipo di batteria	4 celle LifePo4
Capacità batteria	25000mAh

1498H

Caricabatterie elettronico multifunzione

Caricabatterie elettronici 1498H: l'innovazione e la tecnologia al servizio dei professionisti! Con display LCD e indicatore LED a 3 colori, operano su tutti i tipi di batterie, al piombo e al litio. La scheda elettronica garantisce protezione totale dagli imprevisti. Le 9 fasi di carica automatiche offrono una ricarica rapida ed efficiente, con funzioni di recupero e desolfatazione.

- Display LCD
- Indicatore LED a 3 luminosità
- Carica e mantenimento
- Protezione contro inversione polarità, corto circuito, surriscaldamento, sovraccarico, sovratemperatura,
- Protezione anticintilla
- 9 fasi di ricarica
- Floating system
- Funzioni: recupero batterie, test della batterie, desolfatazione, test avviamento e test alternatore
- Porta pinze
- Gancio di fissaggio reclinabile
- Accessori inclusi: cavo con pinze, cavo con occhielli



IP65

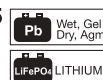

		€
1498H/4A	014980204	€ 165,00 € 91,80
1498H/8A	014980208	€ 203,00 € 112,00
1498H/16A	014980216	€ 299,00 € 169,00
1498H/25A	014980225	€ 319,00 € 179,00

	1498H/4A	1498H/8A	1498H/16A	1498H/25A
Alimentazione (1ph)	230 V - 50/60 Hz	230 V - 50/60 Hz	230 V - 50/60 Hz	230 V - 50/60 Hz
Corrente di carica	1-4 A	2-8 A	4-16 A	6-24 A
Tipo batterie	Pb - GEL - Ca/Ca - AGM - Start/Stop - Lithium (LiFePO4)			
Capacità di carica	5-80Ah (LiFePO4 1-80Ah)	10-160Ah (LiFePO4 2-160Ah)	20-360Ah (LiFePO4 4-360Ah)	30-550Ah (LiFePO4 6-550Ah)
Capacità di mantenimento	5-120Ah (LiFePO4 1-120Ah)	10-250Ah (LiFePO4 2-250Ah)	20-550Ah (LiFePO4 4-550Ah)	30-800Ah (LiFePO4 6-800Ah)
Alimentatore (DC)	N/A	13.8V - 5A	13.8V - 12A	13.8V - 20A
Tensione in uscita	6-12V	12-24V	12-24V	12-24V
Grado di protezione	IP65		IP20	

1498/AT

Caricabatterie avviatore carrellato 12/24 V

- Per accumulatori al piombo
- Selettore per la corrente di carica
- Amperometro
- Protezione termostatica contro gli avviamenti prolungati
- Fusibile di protezione per cortocircuito
- Protezione per inversione di polarità

		€
1498/AT701	014980762	€ 995,00 € 569,00
1498/AT1001	014980763	€ 1.635,00 € 929,00
1498/AT1300	014980764	€ 2.880,00 € 1.595,00
1498/AT2000	014980765	€ 3.960,00 € 2.249,00

	1498/AT701	1498/AT1001	1498/AT1300	1498/AT2000
Alimentazione	(1ph) 230 V - 50/60 Hz	(3ph) 230/400 V - 50/60 Hz	(3ph) 230/400 V - 50/60 Hz	(3ph) 230/400 V - 50/60 Hz
Potenza	1800 W	2200 W	2900 W	3600 W
Tensione	12/24 V	12/24 V	12/24 V	12/24 V
Corrente massima	75 A	90 A	120 A	150 A
Corrente di carica	50 A	60 A	80 A	120 A
Corrente max boost	550 Acc	980 Acc	1280 Acc	2000 Acc
Corrente di avviamento	400 A	560 A	850 A	1100 A
Capacità di carica	600 Ah 15h	1350 Ah 15h	1800 Ah 15h	2250 Ah 15h
Posizione di carica	6 + boost	14 + boost	12 + boost	12 + boost



1498/DG

Caricabatterie avviatore elettronico carrellato 12/24 V

Dotato di sistema C.P.S. (car protection system) in grado di attivare e disattivare in modo totalmente automatico la funzione di avviamento (boost), per proteggere l'elettronica a bordo del veicolo.

- Per batterie al Piombo, AGM, Gel, Ca/Ca, Start/Stop
- Controllo elettronico della carica tramite microprocessore
- Impostazione del tempo di carica
- Display digitale
- Indicatori LED per stato batteria
- Sistema di controllo per: inversione polarità, sovracorrente, indicazione batteria guasta, avviamento sicuro, avviamento protetto

1498/DG540E

014980770

Caricabatterie avviatore 12/24V

~~€ 983,00~~
€ 565,00

1498/DG1100E

014980771

Caricabatterie avviatore 12/24V

~~€ 1.305,00~~
€ 749,00

	1498/DG540E	1498/DG1100E
Alimentazione (1ph)	230 V - 50/60 Hz	230 V - 50/60 Hz
Potenza	1320 W	2400 W
Tensione	12/24 V	12/24 V
Corrente massima	55 A	100 A
Corrente di carica	36 A	70 A
Corrente max boost	380 Acc	580 Acc
Corrente di avviamento	260 A	400 A
Capacità di carica	810 Ah 15h	5000 Ah 15h
Posizione di carica	4 + boost	4 + boost + supply



1498/AM30

014980740

Caricabatterie tradizionale automatico 12/24 V

- Per batterie AGM, GEL, Piombo e Start/Stop
- Indicazioni luminose per lo stato della carica
- Controllo elettronico della corrente di carica
- Potenziometro per regolazione corrente di carica
- Funzione di carica automatica
- Funzione di mantenimento



~~€ 612,00~~
€ 349,00

Alimentazione (1ph)	230 V - 50/60 Hz
Potenza	720 W
Tensione	12/24 V
Corrente massima	30 A
Corrente di carica	20 A
Capacità di carica	300 Ah 15h
Posizione di carica	∞

1498/SP

Caricabatterie avviatore tradizionale

- Per accumulatori al piombo
- Selettore per la corrente di carica
- Amperometro
- Fusibile di protezione per cortocircuito
- Protezione termostatica contro gli avviamenti prolungati
- Protezione per inversione di polarità

1498/SP150

014980745

Caricabatterie avviatore tradizionale 12 V

~~€ 285,00~~
€ 145,00

1498/SP250

014980746

Caricabatterie avviatore tradizionale 12 V

~~€ 327,00~~
€ 189,00

	1498/SP150	1498/SP250
Alimentazione (1ph)	230 V - 50/60 Hz	230 V - 50/60 Hz
Potenza	190 W	650 W
Tensione	12 V	12/24 V
Corrente massima	15 A	27 A
Corrente di carica	11 A	18 A
Corrente max boost	120 Acc	200 Acc
Corrente di avviamento	85 A	135 A
Capacità di carica	165 Ah 15h	270 Ah 15h
Posizione di carica	2 + boost	2 + boost



1498/PR

Caricabatterie tradizionale

- Per accumulatori al piombo
- Selettori di tensione e corrente
- Amperometro
- Protezione per inversione di polarità
- Protezione termica automatica per sovraccarica



1498/PR14

014980730

Caricabatterie tradizionale 6/12 V

~~€ 198,00~~
€ 99,00

1498/PR17

014980731

Caricabatterie tradizionale 12/24 V

~~€ 218,00~~
€ 109,00

1498/PR20

014980732

Caricabatterie tradizionale 12/24 V

~~€ 268,00~~
€ 139,00

1498/PR14

1498/PR17

1498/PR20

Alimentazione (1ph)	230 V - 50/60 Hz	230 V - 50/60 Hz	230 V - 50/60 Hz
Potenza	140 W	300 W	390 W
Tensione	6/12 V	12/24 V	12/24 V
Corrente massima	11 A	12,5 A	16 A
Corrente di carica	7,5 A	8,5 A	11 A
Capacità di carica	112 Ah 15h	128 Ah 15h	165 Ah 15h
Posizione di carica	2	2	2

1498TB/12-24N

014980402

Tester digitale per batterie 12-24V con stampante integrata

- Permette di effettuare i seguenti test: batteria, alternatore, avviamento e sistema
- Protezione contro l'inversione di polarità
- Dotato di software per collegare lo strumento al PC
- Display retroilluminato
- Struttura compatta e antiurto
- Software in 9 lingue

Dati tecnici:

- Applicazioni: batterie a 12 e 24V
- Intervallo di funzionamento: 100-2000 CCA
- Normative di riferimento: CCA, SAE, DIN, EN, IEC, JIS, MCA, GB, BCI, CA
- Batterie supportate: PB, WET, GEL, AGM, AGM FLAT, EFB, SLI
- Voltmetro: 9V-30V
- Lunghezza cavi: 1800 mm
- Accessori inclusi: Cavo USB, 3 rotoli di carta stampante

~~€ 381,00~~
€ 218,00

1497/C94

014970300

Assortimento di 94 connettori per test su autovetture

Inclusi nell'assortimento:

- 2 rubacorrente
- 2 potenziometri
- 2 spie di segnalazione
- 2 connettori SRS
- 2 coccodrilli
- 2 sonde ad ago
- 2 puntali
- 2 connettori a banana doppi
- 4 connettori a banana singoli
- 24 terminali maschio piatti 0.6÷6 mm
- 12 terminali maschio tondi 1.6÷3.9 mm
- 24 terminali femmina piatti 0.6÷6 mm
- 12 terminali femmina tondi 1.6÷3.9 mm

~~€ 434,00~~
€ 245,00

430x390x100 mm

1497/C23

014970200

Assortimento 23 utensili per sblocco connettori elettrici

I becchi molto fini permettono lo sblocco delle clip senza danneggiare i connettori



440x250x70 mm

€ 246,00
€ 143,00

1760DGT/2

017600008

Multimetro digitale automotive portatile con oscilloscopio a 2 canali e generatore d'onda



IL KIT INCLUDE:

- Puntali multimetro
- 2 connettori coccodrillo BNC per oscilloscopio
- Sonda a puntale per oscilloscopio (1X e 10X)
- Caricabatteria
- Custodia in nylon



Tensione Max	600V DC
Corrente Max	10A DC
Resistenza Max	40MOHM
Capacità Max	100uF
Display	TFT a colori da 2,8"
Risoluzione	320 x 240 pixels
Alimentazione	100V-240V AC, 50Hz-60Hz; DC INPUT 5V DC-2A
Batteria	2 x 2600 mAh

SPECIFICHE OSCILLOSCOPIO

Orizzontale

Larghezza banda: 40MHz
Intervallo di frequenza campionamento: 250MSa/s (singolo canale) - 125MSa/s (doppio canale)
Gamma SEC/DIV: 5ns/div ÷ 500s/div 1,2,5 sequence

Verticale

Gamma VOLTS/DIV: 10mV/div ÷ 10V/divat ingresso BNC
Analogico selezionabile limite larghezza di banda, tipico: 20MHz
Risposta a bassa frequenza (-3db): ≤10Hz a BNC
DC Gain Accuracy: ± 3% per la modalità di acquisizione Normale o Media, da 10V/div a 10 mV/div

Trigger

Type: Edge
Mode: Auto, Normal, Single
Slope: Rising, Falling, Rising, & Falling
Source: CH1, CH2

Ingresso

Accoppiamento: DC, AC o GND
Fattori di attenuazione della sonda supportati: 1X, 10X, 100X, 1000X

Generatore di forma d'onda arbitrarie

Frequenza forma d'onda: Sine (1Hz÷25MHz), Square (1Hz÷10MHz), Ramp (1Hz÷MHz), EXP (1Hz÷5MHz)
Ampiezza: 2,5Vpp (50Ω) - 5Vpp (alta impedenza)
Impedenza di uscita: 50Ω

€ 819,00
€ 449,00

1760DGT

017600005

Multimetro digitale automotive

Dati Tecnici:

- RPM (tachimetro): Per motori a 2 e 4 cilindri
RPM4 600 - 4000 RPM
RPM4 600 - 12000 RPM (x10 RPM)
RPM2/DIS 300 - 4000 RPM
RPM2/DIS 300 - 6000 RPM (x10 RPM)
- Angolo Dwell: 4-8 CYL
- Tensione DC: 400mV-4/40/400/1000V
- Tensione AC: 4/40/400/700V
- Corrente DC: 40/400mA-4/20A
- Corrente AC: 40/400mA-4/20A
- Resistenza: 400Ω-4/40/400kΩ-4/40MΩ
- Capacità: 40/400nF-4/40/100μF
- Frequenza: 5/50/500Hz-50/500-10MHz
- Duty Cycle: 0.1 - 99,9%
- Ampiezza pulsazioni: 1 - 10ms
- Prova diodi: Corrente test 0,3mA
- Continuità: <150Ω - Corrente test <0,3mA
- Display: LCD ad alto contrasto 4 digit retro-illuminato
- Sovratensione: Categoria II 1000V
- Autospegnimento: 30 minuti
- Alimentazione: 1 batteria 9V (inclusa)
- Pinza induttiva (inclusa)
- 2 Puntali (inclusi)
- Custodia morbida in tela (inclusa)



€ 294,00
€ 144,00

1760B

017600012

Multimetro digitale

Parametri rilevabili:

- Tensione DC: 200 mV-2/20/200/1000V
- Tensione AC: 2-20/200/700V
- Corrente DC: 2/20/200 mA-20 A
- Corrente AC: 2/200 mA- 20 A
- Resistenza: 200Ω - 2/20/200 kΩ - 2/20 MΩ
- Capacità: 2/20/200 nF - 2/200 μF
- Temperatura: -20° + 1000°C/ -4 °F ~ +2000°F
- Frequenza: 20kHz
- Alimentazione: 1 batteria da 9V (inclusa)

Fornito con:

- Adattatore per misurazioni a contatto
- 2 puntali maschio in gomma
- 1 puntale femmina in gomma
- 1 rotella per rilevazioni lineari
- Etichette riflettenti
- Custodia in plastica



€ 189,50
€ 99,00

1760PA/80

017600002

Pinza amperometrica AC/DC 80A

Specifica per misurazioni di bassi valori di dispersione della corrente o assorbimenti sui veicoli

IDEALE PER LE BASSE DISPERSIONI 1mA-80A

~~€ 244,00~~
€ 139,00

Caratteristiche:

- Range: 1mA-80A AC/DC
- Funzione torcia con LED bianco
- Display LCD retroilluminato
- Funzione azzeramento
- Funzione Hold
- Autospegnimento
- Alimentazione: 2 batterie 1,5V tipo AAA



1760PA/AC-DC

017600000

Pinza amperometrica e multimetro digitale

~~€ 363,00~~
€ 205,00

PARAMETRI RILEVABILI

- Tensione DC: 0.1mV ÷ 600V
- Tensione AC: 0.1mV ÷ 600V
- Corrente DC: 0.01 A ÷ 1000 A
- Corrente AC: 0.01 A ÷ 1000 A
- Resistenza: 0.1Ω ÷ 40MΩ
- Capacità: 0.001nF ÷ 40 μF
- Frequenza: 0.001kHz ÷ 4kHz
- Temperatura: -40 °C ÷ 1000 °C
-40 °F ÷ 1832 °F



1000A



1760PA/AC-DC2000

017600003

Pinza amperometrica con multimetro digitale e connessione dati

PREZZO RIBASSATO

~~€ 715,00~~
€ 299,00

PARAMETRI RILEVABILI

- Tensione DC: 0.1mV ÷ 1000V
- Tensione AC: 0.1mV ÷ 1000V
- Corrente AC: 0.01 A ÷ 2000 A
- Corrente DC: 0.01 A ÷ 2000 A
- Resistenza: 0.1Ω ÷ 60MΩ
- Capacità: 1nF ÷ 6000 μF
- Frequenza: 10kHz ÷ 20kHz
- Temperatura: -20 °C ÷ 1000 °C
-4 °F ÷ 1832 °F

- Alimentazione: 3 batterie da 1,5V tipo AA (include)
- Connessione dati (versione 4.0)



240x210x50 mm



2000A



1760/TC2

017600161

Tachimetro digitale a distanza e a contatto

~~€ 253,00~~
€ 133,00

Fornito con:

- Adattatore per misurazioni a contatto
- 2 puntali maschio in gomma
- 1 puntale femmina in gomma
- 1 rotella per rilevazioni lineari
- Etichette riflettenti
- Custodia in plastica

Dati tecnici:

- Per misurazione di:
 - Rotazione a distanza (g/min - rpm)
 - Rotazione (g/min - rpm) e velocità lineare (m/min o ft/min) a contatto
- Display LCD a 5 cifre
- Scala:
 - A distanza 2,5 ÷ 99.999 g/min
 - A contatto 0,5 ÷ 19.999 g/min
- Velocità lineare 0,05 ÷ 1.999,9 m/min.
- Frequenza: 0,8 sec
- Alimentazione:
 - 4 batterie 1,5V (AA) (include)
 - o alimentatore 6V (non incluso)



1760/IR500

017600350

Termometro digitale ad infrarossi con doppio puntamento laser

~~€ 174,50~~
€ 98,50



Dati tecnici:

- Range temperatura: -50 ÷ 500 °C (-22 a 932 °F)
- Risoluzione display: 0,1
- Emissività: regolabile 0,1 ÷ 1
- Precisione: -50 a 20 °C (+/- 3 °C);
20 ÷ 500 °C (+/- 2% o 2 °C)
- Risoluzione ottica (D:S): 12:1
- Auto Spegnimento: circa 10 secondi
- Temperatura di funzionamento: 0 ÷ 50 °C
- Temperatura di stoccaggio: -20 ÷ 60 °C
- Alimentazione: 1 batteria 9 V



961N

009610030

Videoscopio elettronico con sonda flessibile ed orientabile

- Schermo TFT LCD 5"
- Supporta l'utilizzo di SD CARD
- Registrazione video ed immagini
- 4 led di illuminazione
- Alimentazione tramite presa USB (batteria incorporata)
- Sonda orientabile
- Alta risoluzione
- Lunghezza sonda: 1 m
- Diametro camera: 6 mm

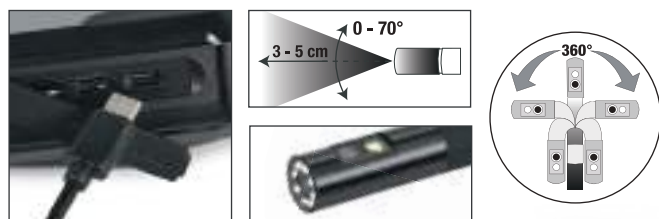

Scopri il videoscopio 961N, il tuo alleato versatile per ogni tipo di lavorazione!

Grazie alla sonda orientabile a 360° e alla doppia camera illuminata, raggiungere i punti più difficili non è mai stato così semplice. Individua facilmente anomalie e problematiche con precisione. E con il nuovo display TFT LCD da 5" e una risoluzione straordinaria di 1920x1080, godrai di immagini e video nitidi e luminosi come mai prima d'ora. **Scegli il 961N per una qualità senza compromessi.**

~~€ 494,00~~
€ 285,00

SCOPRI DI PIÙ



Carrello multifunzione

Utilizzabile come postazione mobile per strumenti di diagnosi, laptop, tester e caricabatterie.

- Struttura in lamiera verniciata: massima stabilità e solidità
- Maniglia ergonomica
- 2 ruote posteriori fisse Ø 160 mm
- 2 ruote anteriori girevoli Ø 100 mm (una con freno)

Piano di appoggio superiore su 2 livelli



Ripiani centrali con posizione regolabile e ripiano basso fisso



Cassetto estraibile per mini tastiera



1 portacarta



2 pratici contenitori laterali



4 utili avvolgicavo laterali in plastica

SCOPRI DI PIÙ



1099 mm
460 mm
435 mm

CA49-G

049000112

Carrello multifunzione con antenna, vuoto

~~€ 949,00~~
€ 499,00

42 kg

CX49-G

049000102

Carrello multifunzione, vuoto

~~€ 845,00~~
€ 449,00

40 kg

1464CBD/N

014640301

Set completo di adattatori per la verifica della compressione nei motori benzina e diesel con 1464T e 1464T/N

~~€ 763,00~~
€ 449,00

Permette di collegarsi al motore per la verifica della compressione benzina e diesel attraverso lo strumento 1464T e 1464T/N

Include:

- n° 7 false candele con valvola di non ritorno
- n° 44 false candele
- n° 1 falso iniettore regolabile universale per auto, truck, motori marini e macchine agricole
- n° 1 adattatore a 90°, valvola di scarico pressione e tubo di collegamento
- Spazio per poter alloggiare lo strumento all'interno della valigetta



510x410x140 mm

NEW

1464T/N

014640090

Tester digitale per la misurazione di pressione e compressione

~~€ 1.051,00~~
€ 609,00

- Ampio display digitale retroilluminato
- Batteria ai polimeri di lito ricaricabile
- Completo di sensore da 80 bar (basse pressioni)
- Connessione con sensore senza cavo
- Download misurazioni ed aggiornamento software via Wi-Fi
- Case in materiale antiurto
- Da utilizzare in abbinamento ai kit 1464 per la misurazione di pressioni e compressioni motore

Il tester digitale Beta 1464T può essere utilizzato per la misurazione di molteplici parametri nel settore automotive.

Il sensore da 80 bar di cui è dotato permette di verificare pressione e compressione di motori benzina e diesel, pressione dell'olio motore, circuito di bassa pressione nei motori common rail ed effettuare diversi altri test. Il software interno è aggiornabile dall'utente mediante connessione Wi-Fi. Il risultato delle misurazioni viene visualizzato sul touch screen da 8 pollici. A seconda della prova che si sta effettuando, la visualizzazione sarà grafica o numerica.



1464APD

014640100

Set per la verifica dell'impianto alta pressione dei motori diesel common rail, (Utilizzabile con 1464T e 1464T/N)

~~€ 979,00~~
€ 570,00

Permette di collegarsi tra la pompa alta pressione ed il flauto iniettori per rilevare la pressione del sistema common rail.

Inclusi nel set:

- set tubi alta pressione:
- raccordi di collegamento
- sensore da 2.000 bar
- assortimento di falsi regolatori
- assortimento tappi per raccordo carburante iniettori



1464T/N ✓

Misure tubi in dotazione:

- T12X12-M1,5
- T12x14-M1,5
- T12x16-M1,5
- T12-M1,5

Regolatori di pressione Bosch, Delphi, Denso e Siemens

510x415x130 mm

1464BP

014640200

Set di connessioni per la verifica delle basse pressioni (Utilizzabile con 1464T e 1464T/N)

~~€ 515,00~~
€ 299,00

Attraverso le connessioni rapide collegate al tester 1464T/N si effettua rapidamente la verifica della bassa pressione carburante nei motori diesel e benzina, della pressione AdBlue® e TDI.



1464T/N ✓

510x415x130 mm

Dati tecnici:

- Display: 8"
- Risoluzione: 800x480 px
- Processore: Dual core 240 Mhz
- Memoria interna: 32 Mb
- Software: 32-bits



SCOPRI DI PIÙ



1464PO

014640270

Set per la verifica della pressione dell'olio (utilizzabile con 1464T e 1464T/N)

~~€ 226,50~~
€ 137,00

Inclusi nel set:

- 10 raccordi pressione olio motore:
 - 1/8 DIN 2999
 - 1/8 x27 NPT
 - 1/4 x 18 NPT
 - 3/8 x 20 UNF
 - 1/2 x 20 UNF
 - M10 x 1.0
 - M12 x 1.5
 - M14 x 1.5
 - M16 x 1.5
 - M18 x 1.5
- 4 raccordi pressione olio turbo:
 - M10 x 1.07/16 x 24 UNF
 - M12 x 1.5M14 x 1.5
- Raccordo a 90°
- Prolunga in gomma con attacco rapido

350x290x90 mm



1464APB

014640500

Set per la verifica dell'impianto alta pressione benzina dei motori FSI, da utilizzare con 1464T e 1464T/N

~~€ 427,00~~
€ 199,00

Include sensore da 200 bar e raccordi di collegamento

240x210x50 mm



1464FAP

014640610

Set per la verifica della pressione del filtro antiparticolato DPF per 1464T e 1464T/N

~~€ 212,00~~
€ 108,00

Fornito con:

- Sensore da 500 mbar
- Adattatore da 8 mm con attacco rapido e raccordo a T
- Cavo RJ45 da 3 metri

Dati tecnici:

- Test della pressione: 0÷500 mbar
- Risoluzione: 1 mbar

240x210x50 mm



1464PT

014640550

Set per la verifica della pressione del turbo, da utilizzare con 1464T e 1464T/N

~~€ 187,00~~
€ 92,00

Include sensore da 3bar e cavo di collegamento

Dati tecnici:

- Test della pressione: 0÷3 bar
- Risoluzione: 1 mbar

240x210x50 mm



1464VD

014640570

Set per verifica della depressione/vuoto per 1464T e 1464T/N

~~€ 212,00~~
€ 112,00

Permette la misurazione e memorizzazione del valore massimo della depressione.

Fornito con:

- Sensore da 800 mbar
- Adattatori da 6 e 8 mm
- Cavo RJ45 da 3 metri

Dati tecnici:

- Test del vuoto: 0÷800 mbar
- Risoluzione: 1 mbar
- Memorizzazione del valore massimo

240x210x50 mm



CB52-0

052000201

Carrello per cambi/trasmissioni con recupero liquidi

Il piano inclinato e i fori di scolo permettono il recupero dei liquidi direttamente nella vaschetta di raccolta

Dotato di:

- 4 ruote girevoli di cui 2 con freno
- Cassetto per utensili
- Vaschetta di raccolta liquidi estraibile in PE con capacità 7 litri
- 2 ripiani

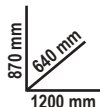

CAPACITÀ 7 litri

60 kg

Ø 100 mm

~~€ 815,00~~
€ 449,00



Recuperatori olio

- Indicatore di livello
- Coppa di grande diametro con griglia scolafiltro capacità 12 l
- Svuotamento pneumatico del serbatoio con tubo da 1,8 m
- Vaschetta portautensili



1877

018770008

Recuperatore olio esausto, carrellato con serbatoio da 90 litri

~~€ 771,00~~
€ 449,00

1877A

018770080

Recuperatore/aspiratore olio esausto, carrellato con serbatoio da 90 litri e precamera

~~€ 1.365,00~~
€ 779,00

- Precamera trasparente capacità 9,5 l
- Tubo aspirazione da 1,8 m

In dotazione:

- 1 sonda rigida Ø 5x700 mm
- 1 sonda flessibile Ø 5x700 mm
- 1 sonda rigida Ø 6x600 mm
- 1 sonda flessibile Ø 6x700 mm
- 1 sonda flessibile Ø 7x700 mm
- 1 sonda flessibile Ø 8x700 mm
- Adattatori per VW, BMW, CITROËN, MERCEDES



1877P

018770180

Recuperatore olio esausto carrellato con serbatoio in polietilene

~~€ 597,00~~
€ 257,00



- Capacità serbatoio: 40 l
- Ampia coppa in PPL per la raccolta dell'olio
- Indicatore di livello
- Svuotamento pneumatico del fusto

1877F

018770100

Recuperatore olio esausto per flaconi da 1 Litro

~~€ 185,00~~
€ 60,50

- Può accogliere fino a 4 flaconi contemporaneamente
- 2 taniche da 2 l incluse

4 FLACONI CONTEMPORANEAMENTE

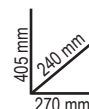

1889N

018890220

Base in acciaio per movimentazione e stoccaggio di 2 fusti da 200 l

- Verniciata completamente a caldo a polvere epossidica
- Facilmente trasportabile con carrello elevatore a forche o transpallet
- Supporto non sovrapponibile

~~€ 879,00~~
€ 365,00

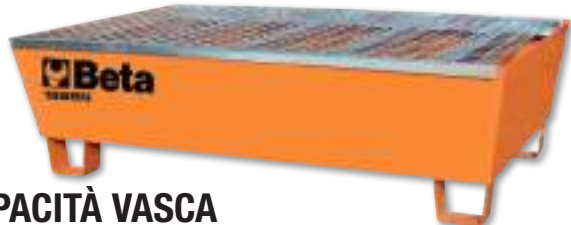
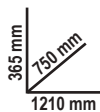

**CAPACITÀ VASCA
235 LITRI**

1756D

017560515

Siringa per olio da 1500 ml in polipropilene

- Doppia guarnizione in NBR
- Temperatura di funzionamento: +0 - +50°C
- Non adatta per carburanti

~~€ 86,00~~
€ 49,00



1756G

017560615

Siringa per gasolio capacità 1,5 l

Utilizzabile per:

- Riempimento filtri gasolio
- Riempimento serbatoio cerina

~~€ 132,00~~
€ 75,00

Compresi nel kit:

- 2 tubi con attacchi rapidi femmina per collegamento tubi gasolio
- 2 attacchi rapidi maschio in metallo
- 1 adattatore conico per tubi gomma



1758ADB-45°

017580060

Imbuto antiriflusso per AdBlue® con attacco a 45°

Capacità massima pari a 1 litro

~~€ 48,50~~
€ 23,50



1756E

017560610

Siringa a sifone compatibile con benzina

Capacità siringa 200 ml

~~€ 44,50~~
€ 25,00



1756V

017560504

Siringa per olio da 200 ml in polipropilene

- Per trasferimento di olio e liquido freni
- Temperatura di funzionamento: +0 - +50°C
- Non adatta per carburanti e liquidi infiammabili
- Densità minima utilizzabile di olio: inferiore a SAE30

~~€ 43,00~~
€ 25,00



1756B

017560220

Siringa per olio

~~€ 24,20~~
€ 13,50



- Con zigrinatura antiscivolo
- Temperatura di funzionamento: -10 °C - +60 °C
- Densità minima olio SAE 10
- Da non utilizzarsi con gasolio e benzina

1880

018800001

Pompa manuale per fusti olio

- Non usare con liquidi a base acquosa, solventi acidi, gasolio, benzina e simili
- Completa di attacco fusto, tubo telescopico e beccuccio di mandata
- Utilizzabile con fusti da 60, 100 e 200 Litri

~~€ 63,00~~
€ 37,50



1758B

017580030

Imbuto antiriflusso con attacchi rapidi

Particolarmente indicato per vetture gruppo VAG

€ 39,50
€ 23,50

ANTIRIFLUSSO

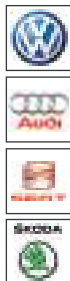

14825N

014820110

Pinza snodata per raccordi rapidi tubi carburante

€ 65,50
€ 38,00



L mm
260

1488

Chiave snodata a catena doppia per filtri olio



	Ø mm		€
1488	60÷110	014880001	€ 101,00 € 50,00
1488L	60÷160	014880050	€ 110,50 € 56,50

1490

Chiavi a nastro per filtri olio

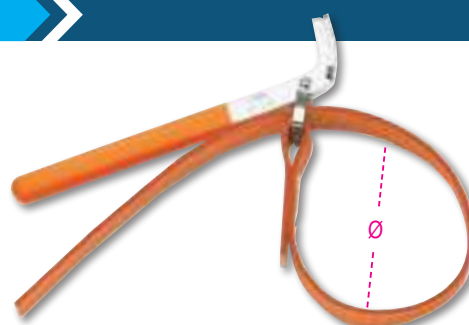

	Ø max mm		€
1490/1	160	014900001	€ 40,00 € 19,50
1490/2	240	014900002	€ 43,50 € 21,80

1488/1

014880010

Chiave a catena doppia sottile per filtri olio

1/2"

Ø mm
60÷110

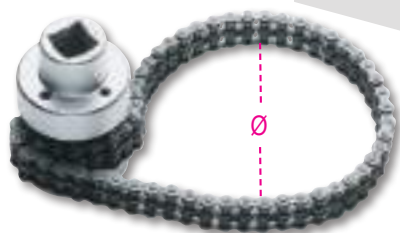

€ 117,00
€ 49,90

1491

014910001

Chiave a nastro metallico regolabile per filtri olio

€ 52,00
€ 25,70



Ø mm
65÷110

1493/C30

014930000

Serie di 28 chiavi a bussola per filtri olio

- Per serrare e allentare i filtri dell'olio
- Quadro femmina 1/2"
- In valigetta di plastica

530x400x110 mm



€ 295,00
€ 142,00

Misure incluse nel kit (Ø mm / n° lati) 1493:

65/14 - 68/14 - 73/14 - 74/15 - 76/15 - 75.77/15 - 76/14 - 76/8 - 78/15 - 80/15 - 82/15 - 86/16 - 90/15 - 92/10 - 93/15 - 95/15 - 100/15 - 106/15 - 108/15
1493PF (Purflux)
66/6 - 76/12 - 76/30 - 86/18
93/36 - 93/45 - 96/18 - 108/18

Inclusa 1 chiave regolabile universale Ø 65÷120 mm

1899A/N-M

018990021

Macchina per pulizia sistemi DPF e FAP®

In dotazione:

- 1 tubo di mandata lungo 2 m
- 1 raccordo a innesto rapido + portagomma per tubazioni sensore differenziale
- 1 niple M18x1,5 con portagomma per collegamento diretto con sonda Lambda
- 1 tubo prolunga
- 1 spruzzatore per DPF e FAP®
- 1 supporto magnetico per tubo
- 1 tubo per DPF e FAP® con pressacavo di regolazione più niple M14/16/18 mm per collegamento con sonde Lambda

Caratteristiche tecniche:

- Tensione di utilizzo 12V
- Lunghezza cavi di alimentazione 3,9 m
- Capacità serbatoio 1 l



€ 1.448,00
€ 819,00



NEW

1852R1750/N

018520176

Riscaldatore ad induzione portatile, in valigetta di plastica

- Riscalda e sblocca bulloni, dadi, mozzi e cuscinetti particolarmente bloccati senza l'utilizzo di fiamme
- Permette di scaldare qualsiasi tipo di metallo ferromagnetico

VANTAGGI

- 1 Risparmio di tempo: riscaldamento veloce e con grande precisione
- 2 Sicurezza anti incendio: non genera fiamme, massima sicurezza per l'operatore
- 3 Praticità: utilizzabile con una sola mano e serpentine facilmente intercambiabili

CAMPI DI APPLICAZIONE

- Automotive
- Manutenzione industriale
- Industria aeronautica
- Industria navale
- Industria petrolchimica



5 kg



€ 1.615,00
€ 899,00

480x370x130 mm

SCOPRI DI PIÙ



NUOVA SERPENTINA AGGIUNTA ALLA VALIGETTA
Valore di € 122,00

Dotazione

Due serpentine frontali con diametro 19 e 26 mm per sblocco dadi	
Una serpentina piatta per scaldare le superfici	
Una serpentina flessibile lunga 800 mm	
Una serpentina a contatto	

Dati tecnici:

- Tensione di ingresso: 230V AC, 50/60 Hz
- Corrente di ingresso: max. 7,5 A
- Potenza: max. 1.75 kW

NEW

1852RL3700

018520370

Riscaldatore ad induzione portatile da 3,7 kW con liquido di raffreddamento

Il riscaldatore a induzione portatile raffreddato a liquido, è la soluzione ideale per il riscaldamento rapido ed efficiente di materiali ferromagnetici e conduttivi. Grazie all'induttore da 2 metri offre una straordinaria versatilità d'uso, adattandosi a diverse esigenze di lavoro.

VANTAGGI

- 1 Risparmio di tempo: riscaldamento veloce e con grande precisione
- 2 Sicurezza anti incendio: non genera fiamme, massima sicurezza per l'operatore
- 3 Praticità: utilizzabile con una sola mano e serpentine facilmente intercambiabili

11,5 kg



€ 5.788,00
€ 2.599,00



Dati tecnici:

- Tensione di ingresso: U1 230 V 50/60 Hz
- Corrente di ingresso: I1 16 A
- Potenza: max: P2max 2400 W

1852RL-S/DR

018520551

Serpentine dadi ruote per riscaldatore ad induzione 1852RL3700

€ 750,00
€ 379,00



NEW

960VTC >> << 009600261

Strumento per controllo perdite cilindri su motori benzina

~~€ 304,00~~
€ 175,00

A seguito dell'inserimento di aria compressa all'interno del cilindro, il manometro consente di verificare la presenza di eventuali perdite di compressione.

Raccordi in dotazione:
M10 - M12 - M14 - M14 lunga



2,3 kg

373x295x70,6 mm

960KC-M8/M9/M10 >> << 009600801

Assortimento di utensili per la rimozione delle candele di preriscaldamento spezzate o danneggiate

~~€ 478,00~~
€ 275,00

PER CANDELETTE CON FILETTO M8-M9-M10



2,3 kg

380x290x50 mm

960PI/K36 >> << 009600218

Kit spazzole per la pulizia della sede degli iniettori

~~€ 208,00~~
€ 121,00

Il kit include:

- 12 spazzole in nylon da 8 a 19 mm (intervallo 1 mm)
- 12 spazzole in acciaio da 8 a 19 mm (intervallo 1 mm)
- 12 spazzole in ottone da 8 a 19 mm (intervallo 1 mm)
- 1 giravite portainserti con attacco rapido e fondo calamitato
- 1 prolunga con attacco rapido e fondo calamitato



1,2 kg

350x255x74 mm

960KPC >> << 009600780

Estrattore reversibile ad impulsi con coppia regolabile per candele di preriscaldamento

~~€ 344,00~~
€ 199,00

- L'estrattore pneumatico a coppia regolabile e le bussole speciali consentono di svitare le candele bloccate riducendo al minimo il rischio di danneggiamento
- 5 bussole da 1/4" macchina lunghe, speciali per candele: 8-9-10-11-12 mm, 2 prolunghe e 1 snodo
- 4 coppie di serraggio regolabili: 10-20-30-40 Nm
- Regolazione destrorsa e sinistrorsa



2,8 kg

420x185x60 mm

1884 >> << 018840010

Attrezzo per l'inserimento di olio nei cambi manuali, automatici e nei differenziali

~~€ 528,00~~
€ 308,00

- Completo di 12 adattatori per la connessione diretta
- Dotato di valvola di non-ritorno per un'efficace azione di inserimento dell'olio senza perdite
 - Portata: 70 cc a pompata
 - Capacità serbatoio: 7,5 litri
 - Massima viscosità olio utilizzabile: SAE 140



12 ADATTATORI

FORD	AT-101
UNIVERSAL (Bmw, Honda, Nissan...)	AT-102
VW-AUDI	AT-103
VW-AUDI-PORSCHE	AT-104
VW-AUDI-MINI COOPER	AT-105
MERCEDES	AT-106
DSG	AT-107
VW-AUDI CVT	AT-108
VOLVO	AT-109
TOYOTA-LEXUS	AT-110
SKODA	AT-111
VW Passat/Tiguan <2007	AT-112



1759LR

017590070

Attrezzo per lavaggio impianti di raffreddamento

Grazie all'aria compressa, l'elevata pressione dell'acqua permette un lavaggio efficace dell'impianto di raffreddamento

- Inclusi 6 adattatori per connessione con impianto
- Leva di azionamento con blocco della posizione per un utilizzo continuo
- Attacco rapido acqua incluso



390x330x100 mm

ELEVATA POTENZA DELL'ACQUA

€ 481,00
€ 267,00

GUARDA TUTORIAL



1759HD/3

017590063

Strumenti per controllo tenuta impianto di raffreddamento e riempimento circuito

Permette di verificare sotto pressione le perdite del circuito (tubi, giunti, pompe, radiatori) e riempire velocemente il circuito evitando la formazione di bolle d'aria.

€ 626,00
€ 308,00



6,5 kg

600x500x140 mm

SCOPRI DI PIÙ



1477/C38

014770338

Kit chiave a cricchetto orientabile con bussole ribassate per tendicinghia

Inclusi nel kit:

- Leva orientabile con cricchetto reversibile da 500 mm
- Chiavi a bussola ribassate per viti con testa a profilo Torx®: E10-E12-E14-E16-E18
- Chiavi a bussola ribassate bocca esagonale: 8-9-10-11-12-13-14-15-16-17-18-19-24
- Inserti per viti con impronta Torx®: T20-T25-T27-T30-T40-T45-T50-T55-T60
- Inserti per viti impronta a croce Phillips®: PH2
- Inserti maschio esagonale: 4-5-6-7-8-10 mm
- Portainseri magnetico
- Prolunga 3/8" da 75 mm

3/8"



630x130x55 mm

2 kg

€ 247,00
€ 143,00

1462/KI

014620235

Assortimento utensili per estrazione iniettori Diesel Common Rail

Permette la rimozione degli iniettori DELPHI-BOSCH-SIEMENS-DENSO

- Funzionamento meccanico e idraulico
- Include un martinetto idraulico da 12 tonnellate
- Può essere utilizzato direttamente sul veicolo con motore montato
- Le numerose possibilità di regolazione sulla testata permettono di lavorare sulla maggior parte dei motori in circolazione

€ 2.740,00
€ 1.379,00



2 kg

530x470x140 mm

SCOPRI DI PIÙ



1462/KEP

014620250

Estrattore iniettori diesel con azionamento pneumatico

- Comando di azionamento a distanza
- Pratica maniglia per il posizionamento
- Attacco filettato M18X1,5
- Escursione del battente: 35 mm
- Velocità del battente: 1200 bpm

4,8 kg



Raccordi inclusi nel kit:

- M14X1.5 per Delphi
- M17X1.0 per Bosch
- M20X1.0 per Denso
- M25X1.0 per Siemens
- M27X1.0 per Siemens



385x300x110 mm

€ 412,00
€ 249,00

1895

Vasca di lavaggio ad ultrasuoni

con funzione speciale di degassificazione

- Attraverso il riscaldamento del liquido e con l'azione degli ultrasuoni permette di pulire efficacemente parti di ricambio e pezzi metallici in genere (iniettori, carburatori, valvole, ecc...)
- Display digitale con regolazione della temperatura e del tempo di lavaggio
- Doppia funzione lavaggio: "soft" e "normal"
- Per una pulizia generale è sufficiente usare acqua ad una temperatura di 50/60 °C
- Per una pulizia più accurata aggiungere soluzioni detergenti non schiumogene specifiche per vasche ad ultrasuoni
- La funzione degassificazione accelera la liberazione d'aria in tutto il volume della vasca aumentando l'efficacia degli ultrasuoni

	1895 6	1895 13	1895 27	1895 157
Capacità vasca	6 litri	13 litri	27 litri	157 litri
Rubinetto di scarico	✓	✓	✓	✓
Potenza	150 Watt	300 Watt	500 Watt	2160 Watt
Potenza di riscaldamento	300 Watt	400 Watt	500 Watt	5000 Watt
Regolazione temperatura	0+80 °C	0+80 °C	0+80 °C	30+110 °C
Regolazione tempo di lavaggio	0-99 minuti	0-99 minuti	0-99 minuti	0-59 minuti
Frequenza	40 kHz	40 kHz	40 kHz	28 kHz - 40 kHz
Alimentazione	220/230V	220/230V	220/230V	220/380V
Dimensioni	330x180x310 mm	350x325x320 mm	530x330x380 mm	840x640x750 mm
Dimensioni serbatoio	300x155x150 mm	325x235x145 mm	500x300x200 mm	700x500x450 mm



FLACONE 1L INCLUSO 9881U



TANICA 5L INCLUSA 9881U 5

1895 6

018950060

Vasca di lavaggio ad ultrasuoni 6 L

€ 783,00
€ 449,00

1895 27

018950270

Vasca di lavaggio ad ultrasuoni 27 L

€ 1.690,00
€ 969,00

1895 13

018950130

Vasca di lavaggio ad ultrasuoni 13 L

€ 1.215,00
€ 689,00

1895 157

018950357

Vasca di lavaggio ad ultrasuoni 157 L

€ 7.780,00
€ 4.119,00

SCOPRI DI PIÙ



ULTRASONIC CLEANER

Detergente industriale alcalino per vasca ultrasuoni

9881U

098810010

€ 38,00
€ 21,00

9881U 5

098810050

€ 150,00
€ 81,00

1 L



5 L



1895GSI

018950810

Generatore di comando per elettroiniettori (benzina e GPL)

€ 154,50
€ 87,50

Caratteristiche tecniche:

- Alimentazione: 110V o 220V
- Durata test: 0~99 min.
- RPM: 600~4000

Tramite l'impostazione dei parametri di frequenza e tempo, consente di attivare gli elettroiniettori per una pulizia efficace in vasca ultrasuoni o per operazioni di diagnostica.



1898/K40

018980004

Vasca manuale per la pulizia di pezzi meccanici a ricircolo con liquido riscaldato e batteri

- Permette l'eliminazione dei costi di smaltimento per solventi o idrocarburi.
- Utilizzando il detergente ecologico Beta a base di enzimi e batteri permette la rimozione e lo smaltimento dei vari residui oleosi presenti sui pezzi meccanici.
- La funzione enzimatica aiuta a scindere la parte oleosa dalla parte solida di sporco mentre i batteri trasformano la stessa in anidride carbonica e acqua rigenerando costantemente il detergente.

DOTATA DI:

- Spazzola a setole lunghe e tubazione di collegamento.
- Predisposizione per utilizzo destrorso e sinistrorso.
- Griglia forata in acciaio inox.
- Ruote con freno.
- Scheda con display per visualizzazione temperatura di funzionamento ed avviso livello troppo basso.

INCLUDE:

- N° 2 taniche di liquido detergente ecocompatibile da 20 litri e n° 2 confezioni di batteri.



~~€ 5.010,00~~
€ 2.499,00



ATTENZIONE:

Paesi in cui è possibile distribuire il prodotto 1898/K40 sono: Austria, Belgio, Francia, Italia, Paesi Bassi, Polonia, Portogallo, Regno Unito, Spagna, Ungheria.

Portata massima pompa	10 litri/minuto
Capacità serbatoio	40 litri
Temperatura di funzionamento	+5°C ÷ +40°C
Peso	50 kg a vuoto
Dimensioni interne vasca	710x370x200 mm



1466/C5

014660100

Kit 5 chiavi per spurgo freni

Inclusi nel kit:

- 5 chiavi misura 7-8-9-10-11 mm
- 1 tubo di scarico con valvola di non ritorno

~~€ 141,00~~
€ 81,00



L'OLIO PASSA ALL'INTERNO DELLA BUSSOLA

≡ 260x170x50 mm

1471M/C22

014710101

Utensile pneumatico per arretrare e ruotare i pistoncini dei freni a disco destrorsi e sinistrorsi con accessori

- Martinetto automatico
- 150 kg di spinta
- Pressione di utilizzo 5÷8 bar

~~€ 336,00~~
€ 177,00

≡ 350x310x85 mm



1471C

014710330

Arretratore manuale pistoncini freno con cricchetto

L'arretratore manuale per pistoncini freno, dotato di due piastre orientabili e un meccanismo di movimento a cricchetto, rappresenta una soluzione efficace e flessibile per interventi celeri, inclusi quelli su veicoli commerciali.

~~€ 68,00~~
€ 39,00



1471PT/C5

014710367

Kit bussole a Macchina per dadi pinze freno

- Per vetture Volkswagen, Audi e Porsche
- 3 bussole a 10 denti: 11,5 - 15 - 20 mm
 - 2 bussole a 7 denti: Ø 14 - 2 mm

12"

€ 80,50
€ 46,00

Ø mm	L mm
25	50



7 denti 10 denti



1467LF/2

014670099

Strumento elettrico per sostituzione liquido freni

€ 1.960,00
€ 1.049,00

Permette una facile e veloce sostituzione del liquido freni direttamente sul veicolo

- Stop automatico con tanica vuota, che impedisce l'inserimento di aria
- Volume massimo tanica: 20l
- Pressione di esercizio: 0,4÷3,5 bar
- Alimentazione 230 V

Dotazione inclusa:

- Tanica di recupero olio dai freni
- 1 tappo E20 standard

"EFFETTO PULSANTE"



15 kg



GUARDA TUTORIAL



1467

014670001

Strumento estrazione liquido freni

€ 376,00
€ 173,00

Pressione min 5 bar, Max 11,5 bar



1467T/C6

014670080

Kit di tappi adattatori per vaschette liquido freni utilizzabile con BETA 1476LF e 1467LF/2

€ 299,00
€ 173,00

Inclusi nel kit:

- 1 tappo per Toyota
- 1 tappo Ford, Hyundai, Mazda, Mitsubishi, Nissan, Subaru
- 1 tappo Honda
- 1 tappo Mazda e Suzuki
- 1 tappo Nissan
- 1 tappo adattatore per spurgo freni veicoli europei



350x240x85 mm

Attrezzo tallonatore per pneumatici

- Grazie alla maniglia secondaria con attivazione a pulsante permette di non staccare mai le mani dall'attrezzo durante l'utilizzo
- Valvola di sicurezza per sovrappressione
- Manometro con scala graduata
- Bocchettone in materiale plastico per non rovinare il cerchio

1950BZK

019500078

Attrezzo tallonatore per pneumatici

- Capacità serbatoio: 18 l
- Pressione d'esercizio: 3-8 bar
- Pressione massima serbatoio: 16 bar

~~€ 343,00~~
€ 199,00

Ø 290x440 mm

1950BZK/T

019500080

Attrezzo tallonatore per pneumatici truck

- Tallonatore gomme per camion, bus, mezzi agricoli e macchine movimento terra
- Capacità serbatoio: 36 l
- Pressione d'esercizio: 3-8 bar
- Pressione massima serbatoio: 16 bar

~~€ 427,00~~
€ 239,00

Ø 290x560 mm



SCOPRI DI PIÙ



Pistole per gonfiaggio pneumatici

- Corpo interamente rivestito in gomma antiurto
- Leva d'azionamento in metallo
- Pressione di esercizio 0,5÷12 bar, 7÷174 psi
- Lunghezza tubo 58 cm
- Rotazione del tubo a 360°
- Attacco aria 1/4"

1949GPA

019490018

~~€ 118,50~~
€ 49,90



- Funzione di scarico della pressione
- Funzione di sola misurazione della pressione

1950GPP

019500050

Gonfiagomme portatile a carica automatica e manuale con pistola di gonfiaggio

~~€ 288,00~~
€ 179,00

Dati tecnici:

- Capacità serbatoio: 10 litri
- Pressione max serbatoio: 16bar (232 psi)
- Manometro Ø50 pressione serbatoio: 0÷16 bar (232 psi)
- Manometro pressione utilizzo: 0÷16 bar (232 psi)
- Lunghezza tubo di gonfiaggio: 1550 mm
- Peso a vuoto: 9,3 Kg



1949DGT/2

019490021

Pistola digitale

- 4 unità di misura, bar/psi/kpa/kgf
- Display LCD retroilluminato
- Risoluzione 0,05 bar
- Spegnimento automatico dopo 1,5 minuti

~~€ 141,50~~
€ 59,90



DIGITALE



Ø 300 mm

NEW

978-979

Chiavi a croce per dadi ruote

La chiave si compone di 4 inserti per ruote da 17-19-21-23 mm per essere utilizzata sui modelli più diffusi.



VERSIONE DINAMOMETRICA



	mm		€
978	17x19x21x22 mm	009780001	€ 71,00 € 36,00
979	17x19x22x1/2 mm	009790001	€ 71,00 € 36,00

962

Levacomme



	L mm	A mm		€
962 500	500	27	009620005	€ 48,50 € 23,50
962 600	600	27	009620006	€ 53,00 € 29,80

972/C10

009720010

Kit per rimozione dadi ruota danneggiati

Utilizzabile su dadi antifurto e tradizionali

~~€ 320,00~~
€ 184,00



≡ 290x250x60 mm

GUARDA TUTORIAL



972/C4 BMW

009720004

Kit per rimozione bulloni antifurto con anello libero, tipo BMW e Mini



~~€ 253,00~~
€ 147,00



≡ 516x145x66 mm



3035

030350100

Carrello trasporta pneumatici

La solida struttura permette di movimentare agevolmente pneumatici fino a un massimo di 980 mm di diametro, senza doverne sopportare fisicamente il peso.

~~€ 1.061,00~~
€ 569,00

Caratteristiche:

- Utilizzabile come piano d'appoggio, grazie al blocco della posizione in orizzontale
- 2 ruote Ø 260 mm
- 2 ruote Ø 125 mm
- Altezza massima trasportabile 1,60 m
- Portata massima 200 kg
- Forche regolabili in 2 posizioni:
 - prima posizione apertura massima 880 mm
 - seconda posizione apertura massima 980 mm

30 kg



720LC/C3

007200653

3 chiavi a bussola Macchina per dadi ruote con inserti polimerici colorati

~~€ 41,50~~
€ 24,00

○ 17-19-21 mm



≡ 148x132x44 mm



720MRC

007200631

Chiave a bussola Macchina con inserto polimerico per vite ruota con profilo Mercedes

~~€ 22,00~~
€ 13,40

Adatta per i modelli Mercedes:
- Classe C e GLK (W204)
- Classe E (W211, W212, W207)
- Classe SLK (W172)
- Classe ML (W164, W166)
- Classe CL (W216)
- Classe S (W221, W222)



mm	L mm
17	85



986 78

009860078

Giravite per valvole pneumatici

Ritenzione automatica della valvola.

~~€ 16,30~~
€ 9,30

L mm	L1 mm
78	18



720FRD

007200633

Chiave a bussola Macchina per dadi ruota Ford con rivestimento in alluminio danneggiato

~~€ 20,90~~
€ 13,40

Indispensabile quando le creste del dado risultano danneggiate dall'avvitatore ad impulsivi.



983PM

009830010

Spazzola abrasiva per pulizia mozzi



~~€ 83,00~~
€ 48,50



Ø1 mm	Ø2 mm
90	150



mm	L mm
18,5÷19,5	63



720RNG

007200634

Chiave a bussola Macchina per dadi ruota Jeep Renegade con rivestimento in alluminio danneggiato

~~€ 20,90~~
€ 13,40

Indispensabile quando le creste del dado risultano danneggiate dall'avvitatore ad impulsivi.



989

009890001

Pinza combinata per equilibratura ruote

~~€ 53,00~~
€ 29,80



L 250 mm

mm	L mm
16,5÷17,5	63



3008M

030080210

Sollevatore e posizionario manuale per ruote truck

€ 134,00
€ 77,50

Dotato di una capacità di carico massima di 136 Kg, questo sollevatore è stato ideato per agevolare il sollevamento e la movimentazione di pneumatici di grandi dimensioni. La presenza di un telaio di spessore maggiorato, unitamente a rinforzi applicati nelle zone di saldatura, conferisce a tale strumento un'elevata robustezza e solidità.

Caratteristiche:

- Rulli oscillanti per facilitare notevolmente l'allineamento della ruota con i perni del mozzo
- Ruote doppie per agevolare la movimentazione dello pneumatico
- Maniglia ergonomica, rivestita in gomma, per una presa stabile e sicura



1567

015670001

Leva per estrazione testine braccio oscillante e ammortizzatori dal montante

€ 367,00
€ 175,00

Un solo operatore riesce senza sforzo a posizionare la leva e a procedere al disassemblaggio. È sufficiente applicare una forza di 20 Nm.

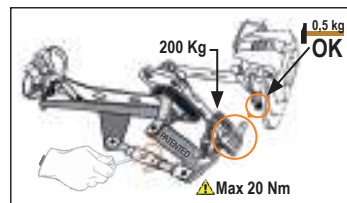
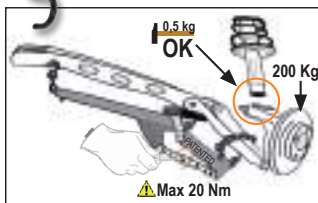

1568

015680001

Attrezzo pneumatico per installazione cuffie semiassi in silicone

€ 262,00
€ 152,00

- 8 griffe
- Apertura massima griffe 145 mm



1566GO 1

015660052

Estrattore per giunti omocinetic

€ 159,50
€ 86,50

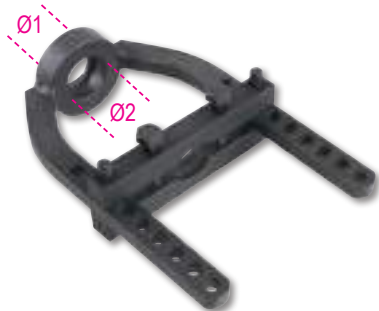

Ø1 mm	Ø2 mm
29	29

L mm	L1 mm
420	195

1530/CS

015300300

Kit per estrazione mozzi e cuscinetti ruote a 3, 4, 5 fori

€ 688,00
€ 329,00

Il kit comprende:

- 1 flangia universale 96÷138 mm
- 1 vite idraulica da 12 tonnellate
- 1 massa battente da 2,8 kg indispensabile per mozzetti senza bullone di fissaggio centrale

15 kg



760x320x120 mm



1550U

015500010

Smonta ammortizzatori pneumatico per autoveicoli, SUV e veicoli commerciali

€ 3.250,00
€ 1.799,00

Lo smonta ammortizzatori Beta 1550U permette di effettuare lo smontaggio e il rimontaggio degli ammortizzatori di autoveicoli, SUV e veicoli commerciali. Grazie al sistema universale di presa superiore, è possibile comprimere tutti i diametri di molla, sia destrorse sia sinistrorse, con un'unica piastra adattabile superiore.

- Sistema universale di presa superiore
- Sistema di sicurezza attiva sulla molla
- Griglia di protezione "full body"

- Fornito di 2 staffe inferiori per diametri 78-205 mm
- Potenza spinta: - 2 ton (10 bar)
- 1.6 ton (8 bar)
- 1.2 ton (6 bar)
- Corsa di compressione molla: 335 mm



1552/C9

015520020

Kit per divaricare i giunti di ammortizzatori, bracci oscillanti e sterzo

€ 136,50
€ 77,00

È possibile lavorare con testa a singolo o doppio divaricatore, in modo da poter operare anche sui giunti doppi tipo gruppo VAG.

195x140x40 mm



1556/1A

015560101

Coppia di pressori per molle ammortizzatori

€ 256,00
€ 132,00

L Min÷Max= 65÷320 mm



1569/SB

015690016

Assortimento di utensili per l'estrazione e l'introduzione di: silent block ponte posteriore, paraoli albero motore e cuscinetti ruota

€ 271,00
€ 146,00

Le boccole possono essere utilizzate sia direttamente sul veicolo che alla pressa idraulica.

13 kg

425x365x100 mm



1768

017680010

Pedana in alluminio

kg
200

€ 207,50
€ 119,00



L mm	L1 mm	H mm
960	300	475



1364SE

013640001

Supporto estensibile per carrozzeria

- 4 ruote pivotanti, 2 dotate di freno
- Pantografo estensibile fino a 1400 mm
- Regolabile in altezza fino a 1315 mm
- Blocco delle posizioni
- Superficie di appoggio rivestita in gomma removibile



~~€ 448,00~~
€ 249,00

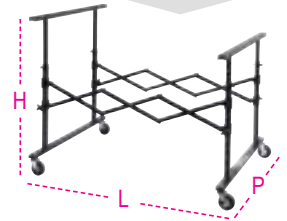

L mm	H mm	P mm
215÷1400	780÷1315	890

1364SV

013640002

Supporto con vassoio centrale per carrozzeria

- Superficie di appoggio rivestita in polietilene
- Dimensioni vassoio: 340x845x40 mm
- Richiudibile



~~€ 258,00~~
€ 142,00

H mm
1000



1364SCP

013640003

Supporto orientabile per carrozzeria

- Particolarmente idoneo per cofani, parafranghi e portiere
- Dotato di 4 ruote, 2 girevoli con freno
- Orientabile di 180°



ORIENTABILE DI 180°



~~€ 481,00~~
€ 228,00

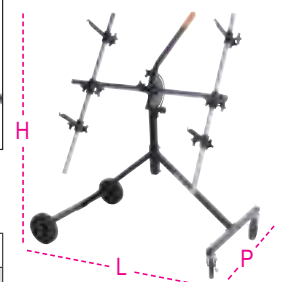

L mm	H mm	P mm
1100	1300	680

3009

030090001

Carrello per movimentazione veicoli

- Portata massima: 550 kg
- 4 rulli basculanti
- Larghezza rulli 200 mm
- Per ruote fino a 240 mm di larghezza
- Ruote in Vulkollan con cuscinetto



kg
550

~~€ 466,00~~
€ 265,00

IDEALE PER:

- RECUPERO VETTURE INCIDENTATE SU CARRO ATTREZZI
- AUTOFFICINE E CARROZZERIA
- MOVIMENTAZIONE AUTO ALL'INTERNO DI SHOW ROOM

1850D

018500018

Pistola termica 3 velocità

Funzioni:

- Termoretrazione
- Rimozione della vernice
- Deformazioni di PVC
- Brasature e saldature
- Calettamenti dei cavi
- Sgelare, essiccare, disinfettare
- Trattare punti di incollatura

Caratteristiche:

- Pos. I 250 l/min 50°C
- Pos. II 250 l/min 400°C
- Pos. III 500 l/min 550°C
- 4 ugelli inclusi



1800W

€ 145,00
€ 75,00



L mm	H mm	W	°C	V	l/min
255	210	1800	50-550	220/240	250/500

1052

018500018

Pinze regolabili autobloccanti
ganasse concave

	L mm	ø Max mm	g		€
1052/140	140	22	175	010520014	€ 29,00 € 16,50
1052/190	190	36	360	010520019	€ 32,50 € 18,50
1052/240	240	42	590	010520024	€ 35,00 € 20,30
1052/300	300	55	900	010520030	€ 58,00 € 33,50



1068

010680000

Pinza regolabile autobloccante
con massa battente

La pinza autobloccante con massa battente scorrevole da 1 kg è ideale per l'estrazione di prigionieri, viti spezzate e per il tiraggio di lamiere, specialmente nel settore della carrozzeria.



1 kg

260 mm

365 mm

€ 131,50
€ 75,00

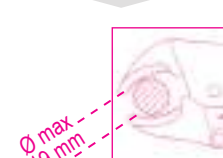

1766

017660001

Ventosa doppia

€ 133,00
€ 70,00



380 mm

120 mm

1367/K10

013670200

Kit di fustelle per installazione
sensori di parcheggio

€ 198,00
€ 112,50

Misure incluse nel kit:
17 - 18 - 18,2 - 19 - 20 - 22,5 -
24 - 26 - 26,7 - 32 mm

190x130x58 mm

FORI PERPENDICOLARI
SENZA BAVE



1479

014790001

Estrattore per pioli

~~€ 28,00~~
€ 15,40



1478/K3

014780160

Kit pinze per pioli con assortimento clips in plastica

~~€ 114,00~~
€ 66,00

Il kit include:

- 1 pinza con becchi dritti
- 1 pinza con becchi a 90°
- 625 clips in plastica in 16 differenti misure
- Clips contenute in 3 contenitori in PPL sovrapponibili

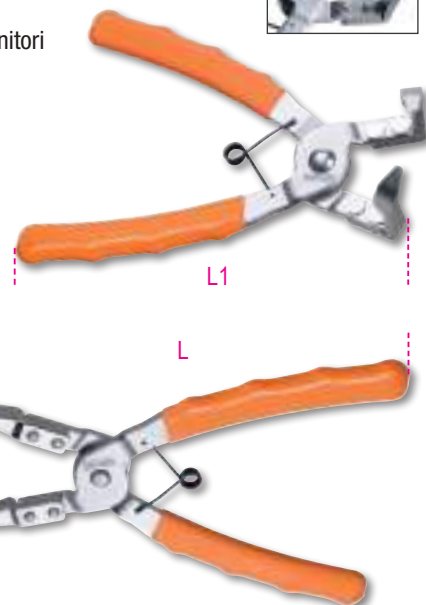

L mm	L1 mm
180	170

1479LB/C5

014790150

Kit di 5 levapioli in metallo

~~€ 118,00~~
€ 68,00



215x165x50 mm

1365/K13

013650013

Pompa oleodinamica 10 t e kit accessori per carrozzeria in pratica valigia trolley

~~€ 866,00~~
€ 495,00

Inclusi nel kit:

- Pompa oleodinamica 10 tonnellate con tubo flessibile da 1,5 m attacco 1/2"
- Pistone corsa 205 mm
- Pinza divarica-parafanghi capacità 500 kg
- Piastra di appoggio 150x90 mm
- Base a "L" 50x50 mm
- Punzone a 4 punti
- Punzone zigrinato tondo Ø 50 mm
- Punzone a cuneo 43 mm
- Prolunga 240 mm
- Prolunga 450 mm
- Prolunga 475 mm
- Testa in gomma
- Raccordo maschio per montaggio accessori



33 kg

PRATICA VALIGIA TROLLEY

900x420x180 mm

1361/K9

013610030

Kit 8 leve per tirabolli carrozzeria

~~€ 333,00~~
€ 189,00

Il kit comprende:

- Leva con testa a palla tonda Ø 31 mm lunghezza 110 cm
- Leva con punta lunghezza 62 cm
- Leva con punta a coda di balena lunghezza 112 cm
- Leva con punta ad uncino lunghezza 27 cm
- Leva con testa tonda piatta lunghezza 50 cm
- Leva con testa a palla tonda Ø 19 mm lunghezza 52 cm
- Leva con testa a coda di balena lunghezza 27 cm
- Leva con testa a coda di balena arrotondata lunghezza 28 cm
- Borsa in tessuto con manici

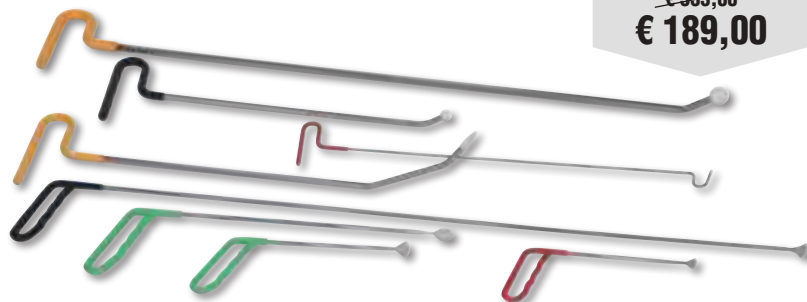

1368N

01368002

Kit ripara plastiche

- Potenza 30 W
- batteria 3,7 V 4000 mAh Li-ion
- Connettore di alimentazione USB type C
- Temperatura massima: 600°C
- Caricabatterie: input 230 V, output USB 5V - 2A
- Tempo di ricarica 3h a 2A
- Totale protezione contro sovracorrente e sovratemperatura



~~€ 174,00~~
€ 89,00

PERMETTE DI RIPARARE VELOCEMENTE CREPE E ROTTURE DI PARTI IN PLASTICA



NEW

1366SH

013660400

Spotter multifunzione per la riparazione della carrozzeria

- Microprocessore per la gestione dei parametri di saldatura
- Partenza del ciclo di saldatura per contatto e manuale
- Possibilità di impostazione del tempo di puntatura automatico
- Fornito di pistola con attacco rapido e cavo massa da 2,2 m

Kit accessori composto da:

- Martello estrattore
- Testina per rondelle a tre punte
- 10 rondelle a 3 punte
- Elettrodo in carbone
- Elettrodo per schiacciatura

Alimentazione	230V
Potenza 50%	2.5 KVA
Picco di potenza	13 KVA
Amp. Out	2850 (2%) A
Amp. Out Max.	3200 A



23 kg



SCOPRI DI PIÙ



~~€ 2.185,00~~
€ 1.199,00

2254K

022540101

Protezione riutilizzabile per sedile, volante e pomello del cambio

~~€ 32,00~~
€ 18,50



2254F

022540150

Protezione anteriore auto

~~€ 95,00~~
€ 51,00



1479/B27

014790407

Kit di 27 attrezzi in nylon per pioli e interventi su plastiche e guarnizioni

~~€ 86,50~~
€ 46,00



1870

018700020

Aspiratore 20 litri per solidi e liquidi

- Motore by-pass monostadio
- Tensione 220/240 V
- Frequenza 50/60 Hz
- Potenza Max 1200 W
- Portata d'aria l/sec. 58
- Depressione Max 190 mbar
- Capienza Max bidone 20 l in PP antistatico
- Emissioni acustiche <70 dB(A)
- Lunghezza cavo 5 m
- Carrello porta accessori



**PRATICO
E POTENTE**

IPX4

~~€ 258,00~~
€ 135,00

Accessori in dotazione Ø 36 mm:

- 1 tubo corrugato completo di impugnatura ergonomica
- 2 tubi rigidi di prolunga
- 1 spazzola multiuso per pavimenti e liquidi
- 1 bocchetta a lancia

Sistemi filtranti:

- 1 cartuccia filtro aria superficiale 1900 cm² - 12 micron nom.
- 1 filtro anti-schiuma PPI 45/PPI 30

1875LT

018750000

Lavamoquette e lavatappezeria ad iniezione ed estrazione

Ideale per lavare in profondità superfici in tessuto.

Eroga detergente nebulizzato a pressione e lo aspira, unitamente allo sporco, lasciando le superfici pressoché asciutte.

Dati tecnici:

- Tensione 230/240 V
- Frequenza 50/60 Hz
- Potenza Max 1100 W
- Portata d'aria 58 l/sec.
- Capacità Max bidone 20 l
- Capacità Max serbatoio detergente 3 l
- Pressione Max pompa 7 bar
- Depressione Max 21 kPa
- Potenza pompa 48 Wa

Accessori in dotazione:

- 1 tubo flessibile completo di impugnatura ergonomica
- 1 gruppo erogatore
- 2 prolungher rigide
- 1 bocchetta spruzzaspira piccola
- 1 bocchetta spruzzaspira grande
- 6 ghiera blocca cavo alimentazione elettrica

**ALTAMENTE EFFICACE
PER SEDILI ED INTERNI AUTO**

SCOPRI DI PIÙ



~~€ 620,00~~
€ 369,00

1874 50

018740050

Aspiratore 50 litri per solidi e liquidi, bidone in acciaio INOX

- Motore by-pass bistadio
- Tensione 220/240 V
- Frequenza 50/60 Hz
- Potenza Max 1350 W
- Portata d'aria l/sec. 55
- Depressione Max 240 mbar
- Capienza Max bidone 50 l in acciaio Inox
- Emissioni acustiche <63 dB(A)
- Lunghezza cavo 6 m
- Carrello porta accessori
- Funzione soffiante
- Ruote antitraccia

SISTEMI FILTRANTI

- 1 sacco in carta filtro
- 1 cartuccia filtro superficiale 5200 cm² 12 micron nom.
- 1 filtro anti-schiuma PPI 45/PPI 30

ACCESSORI IN DOTAZIONE Ø 45 mm

- 1 tubo corrugato completo di impugnatura ergonomica
- 2 tubi di prolunga in acciaio inox
- 1 telaio spazzola industriale
- 1 inserto industriale moquette
- 1 inserto industriale con gomme raccogli liquidi
- 1 bocchetta a lancia



~~€ 949,00~~
€ 499,00

1898/S

018980932

Pompa manuale a pressione con serbatoio da 5 Litri

~~€ 29,00~~
€ 18,00

- Lancia in acciaio inossidabile
- Leva con blocco per getto continuo
- Ugello regolabile per getto lineare o nebulizzato
- Comoda tracolla per il trasporto
- Maniglia con aggancio per la lancia
- Tubo flessibile da 1,2 m
- Non utilizzabile con idrocarburi



KIT LETTINO SOTTOMACCHINA

3003PRO/K > 030030950 <

**Lettno sottomacchina
+ supporto in plastica da parete**

~~€ 466,00~~
€ 199,00

3003PRO

Lettno sottomacchina in materiale plastico antiurto dotato di:

- Cuscino poggiatesta ergonomico
- Protezione morbida per la schiena
- 2 ruote da 178 mm con doppio cuscinetto
- 1 ruota girevole
- 2 lampade a led portatili da 250 lumen con magneti per fissaggio

3003PRO/SP

Supporto in plastica da parete per lettno 3003PRO



**INCLUSO NEL PREZZO
IL SUPPORTO IN PLASTICA
DA PARETE 3003PRO/SP,
DAL VALORE DI LISTINO
DI € 96,00**



NEW

1898/M > 018980930 <

**Nebulizzatore a pressione
con serbatoio da 1,5 Litri**

~~€ 16,60~~
€ 10,10

- Ugello regolabile per getto lineare o nebulizzato
- Scala graduata da 0,5 l - 1 l - 1,5 l
- Leva con blocco per getto continuo
- Non utilizzabile con idrocarburi



2250-O > 022500011 <

**Seggiolino girevole
con vassoio**

~~€ 118,50~~
€ 69,00

- Seduta tonda girevole
- Altezza regolabile tramite pistone a gas (410-530 mm)
- 2 portaminuterie/portautensili di cui uno regolabile in altezza
- 5 ruote pivotanti



1898/C > 018980940 <

**Nebulizzatore carrellato
da 25 Litri**

~~€ 268,00~~
€ 163,00

- Doppia funzione: nebulizzatore o schiumogeno
- Serbatoio in acciaio verniciato
- Lancia in acciaio inossidabile
- Tubo antitorsione
- Manometro di controllo per la pressione del serbatoio
- Indicatore di livello serbatoio

Dati tecnici:

- Capacità serbatoio: 25 l
- Lunghezza Tubo erogazione: 5 m
- Pressione max di lavoro: 4-5 bar
- Lunghezza lancia 0,65 m
- Pressione massima serbatoio: 8 bar



3002 > 030020001 <

**Lettno sottomacchina
e seggiolino**

~~€ 125,00~~
€ 72,00

- Struttura in acciaio
- Rivestimento in PVC con imbottitura
- Possibilità di regolare la posizione rapidamente: **lettno o seggiolino**

7,7 kg

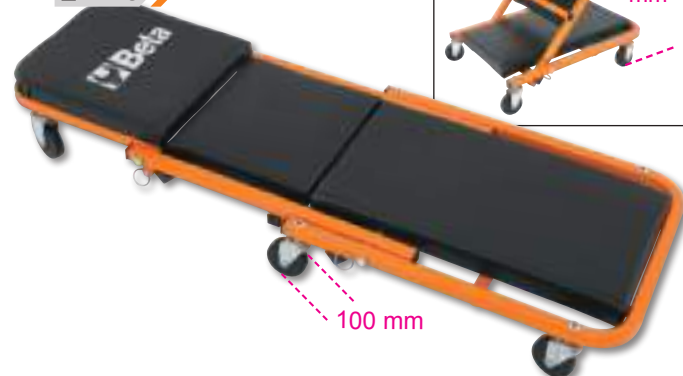

3028 PRESSA IDRAULICA CON PISTONE MOBILE



Pressa idraulica da banco



3028 15
850 mm
480 mm
678 mm



3028 20
1830 mm
540 mm
850 mm



3028 30
1850 mm
540 mm
850 mm



3028 50
1850 mm
650 mm
1100 mm

	kg		€
3028 15	57	030280015	€ 1.144,00 € 649,00
3028 20	98	030280020	€ 1.665,00 € 939,00
3028 30	132	030280030	€ 2.320,00 € 1.299,00
3028 50	241	030280050	€ 4.060,00 € 2.290,00

	3028 15	3028 20	3028 30	3028 50
Capacità massima	15 t	20 t	30 t	50 t
Pompa manuale	✓	✓	✓	✓
Pistone mobile	✓	✓	✓	✓
Sicurezza idraulica in caso di sovraccarico	✓	✓	✓	✓
Manometro	✓	✓	✓	✓
Serie prismi a V inclusi	✓	✓	✓	✓
Argano	X	X	X	✓

3028/KP >>> 030280055 <<<

Kit cacciaspine per presse 3028

~~€ 144,00~~
€ 82,50

Misure cacciaspine:

- Ø10X90mm
- Ø12X90mm
- Ø16X90mm
- Ø18X115mm
- Ø20X115mm
- Ø22X115mm
- Ø25X140mm
- Ø30X140mm



3027PR/N >>> 030270410 <<<

Supporto pressa per estrazione/ introduzione mozzi, cuscinetti e silent block

~~€ 299,00~~
€ 170,00

Supporto pressa universale che consente lo smontaggio e montaggio di mozzi, cuscinetti e silent block dalle loro sedi.

Il supporto è progettato per adattarsi alle geometrie irregolari dei mozzi e perni fusi su cui l'operatore deve intervenire. Utilizzabile con le presse 3027N e 3028.

DATI TECNICI

Campo di lavoro: min 135 mm - Max 150 mm
Dimensioni: 250 x 202 mm
Portata massima: 20 t



3029/2T

030290020

Sollevatore idraulico ribassato da 2 tonnellate

€ 462,00
€ 265,00

- Pedale di avvicinamento rapido
- Struttura in acciaio e ruote in nylon
- Altezza minima 75 mm



H min-Max mm	L mm	L1 mm
75÷500	720	290



2 t

L1

L

3029L/2T

030290120

Sollevatore idraulico lungo ribassato da 2 tonnellate

€ 536,00
€ 305,00

- Permette di operare su veicoli con bassa altezza da terra e punto di sollevamento interno.
- Velocità di discesa controllata
 - Pedale di avvicinamento rapido
 - Ruote in nylon



H min-Max mm	L mm	L1 mm
75÷520	930	295



2 t

L1

L

3033E/3T

030330130

Sollevatore idraulico da 3 tonnellate

€ 432,00
€ 268,00

- Velocità di discesa controllata
- Ideale per mezzi ribassati
- Ruote in nylon



H min-Max mm	L mm	L1 mm
95÷515	700	370



3 t

L1

L

3030/2T

030300020

Sollevatore idraulico a 6 ruote da 2 tonnellate

€ 880,00
€ 499,00

- Ottima manovrabilità del sollevatore su pavimentazioni sconnesse e irregolari
- Doppie ruote anteriori basculanti in materiale plastico (PTFE)
- Pedale di avvicinamento rapido

H min-Max mm	L mm	L1 mm
85÷520	860	400



2 t

L1

L

3029AL/1,5T

030290015

Sollevatore idraulico in alluminio da 1,5 tonnellate

€ 453,00
€ 199,00

Sollevatore ideale per operazioni di soccorso, campi gara o interventi straordinari di assistenza grazie al peso leggero (15 kg) e la portata di 1,5 t.

H min-Max mm	L mm	L1 mm
76÷355	550	240



1,5 t

L1



PRATICA BORSA IN NYLON INCLUSA NEL PREZZO!

3030H/2T >>> > 030300220 <<<

Sollevatore idraulico grande alzata a 6 ruote da 2 tonnellate

Permette di operare su veicoli con elevata altezza da terra e con grande escursione degli ammortizzatori.

- Velocità di discesa controllata
- Pedale di avvicinamento rapido
- Ruote in nylon

~~€ 736,00~~
€ 419,00

H min-Max mm	L mm	L1 mm
85÷780	1010	300



2 t

3033/3T >>> > 030330030 <<<

Sollevatore idraulico versione lunga da 3 tonnellate

- Particolarmente indicato per utilizzo su veicoli commerciali
- Ruote in Poliammide

~~€ 1.164,00~~
€ 665,00

H min-Max mm	L mm	L1 mm
140÷520	1180	370



3 t

3065/40-20T >>> > 030650200 <<<

Sollevatore oleopneumatico 40-20 t

- Indicato per utilizzo su mezzi pesanti
- Pratico e maneggevole per trasporto anche su officine mobili
- rientro automatico dei pistoni
- Due valvole di discesa con controllo velocità sotto carico
- Incluse due prolunghe da 70 e 120 mm
- Pressione di alimentazione: 8-10 bar
- Consumo d'aria: 400 l/min

~~€ 3.280,00~~
€ 1.829,00

H min-Max mm	L mm	L1 mm
150÷300	525	300



40-20 t

3067/60-15T >>> > 030670120 <<<

Sollevatore oleopneumatico 60-30-15T

- Ideale per autobus
- Rientro automatico dei pistoni
- Due valvole di discesa con controllo velocità sotto carico
- Include due prolunghe da 70 e 120 mm
- Pressione di alimentazione: 8-10 bar
- Consumo d'aria: 600 l/min

~~€ 4.830,00~~
€ 2.749,00

H min-Max mm	L mm	L1 mm
120÷255	660	250



60-30-15 t

3023

030230050

Sostegno da fossa e sottoponte con regolazione a vite

PORTATA MASSIMA 350 kg

H min-Max mm	Ø mm
1350÷2030	300



3011T

Sollevatori idraulici a bottiglia



	C max kg	H min+max mm		€
3011T 2	2000	174÷369	030110020	€ 98,00 € 51,50
3011T 3,5	3000	170÷366	030110035	€ 109,50 € 56,50
3011T 5	6000	203÷467	030110050	€ 123,00 € 66,50
3011T 10	10000	220÷484	030110100	€ 184,50 € 97,50
3011T 15	15000	230÷497	030110150	€ 225,50 € 123,00
3011T 20	20000	245÷521	030110200	€ 283,00 € 163,00
3011T 32	32000	260÷420	030110320	€ 294,00 € 173,00
3011T 50	50000	280÷450	030110500	€ 340,00 € 204,00

3010T

Coppia cavalletti

	C max kg	H min+max mm		€
3010T 2	2000	280÷425	030100002	€ 109,50 € 60,50
3010T 3	3000	285÷430	030100003	€ 130,50 € 71,00
3010T 6	6000	400÷580	030100006	€ 189,00 € 101,50
3010T 10	10000	471÷735	030100010	€ 325,00 € 173,00



3010H

Cavalletti serie pesante

	C max kg	H min+max mm	L x L1 mm	kg		€
3010H631-T15	15,000	445÷631	300x300	22,5	030100150	€ 352,00 € 199,00
3010H1077-T15	15,000	645÷1077	300x300	30	030100165	€ 442,00 € 244,00



3010V

Cavalletti serie pesante con regolazione a vite

	C max kg	H min+max mm	L / L1 mm		€
3010V600-T20	20,000	410÷600	330x330	030100200	€ 513,00 € 287,00
3010V1090-T20	20,000	665÷1090	460x460	030100220	€ 652,00 € 370,00



3006 > < 030060000

Sollevatore e posizionatore ruote trattori ed escavatori

- Portata massima 1500 kg
- Diametro ruota minimo 1000 mm
- Diametro ruota massimo 2200 mm
- Spessore ruota massimo 800 mm

1,5 t

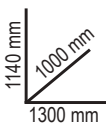

~~€ 1.980,00~~
€ 1.029,00

3014SAR > < 030140360

Cavalletto sostegno motore richiudibile

- Facilmente richiudibile con notevole riduzione degli ingombri
- Permette la rotazione di 360° del motore o del cambio
- Garantisce la massima sicurezza e stabilità durante gli interventi

~~€ 1.545,00~~
€ 885,00

PORTATA MASSIMA 450 kg

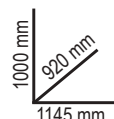

3024 >

Gru idraulica pieghevole con pompa a doppio effetto

- 5 posizioni di carico
- Con valvola limitatrice di carico e stelo cromato
- Velocità di discesa controllata
- Ruote in nylon
- Altezza massima: 2300 mm
- Raggio di azione del braccio: min 960 mm – max 1350 mm
- Gruppo di azionamento orientabile di 200°

Gru idraulica compatta e maneggevole
ideale per ambienti con spazio limitato o per operazioni che richiedono sollecitazioni contenute.

	3024 0.6	3024 1.0
Portata massima	600 kg	1000 kg
Posizioni di carico	400-450-500-550-600 kg	600-700-800-900-1000 kg
Altezza massima	2300 mm	2300 mm
Dimensioni (LxHxPxP1)	1375x1540x370x942 mm	1450x1550x390x960 mm

	kg		€
3024 0,6	73	030240006	€ 773,00 € 442,00
3024 1,0	88	030240010	€ 1.082,00 € 615,00



3025N/PF > < 030250111

Pinza movimentazione fusti



~~€ 521,00~~
€ 298,00

PORTATA MASSIMA 300 kg

3022

Sollevatore idraulico da fossa e sottoponte

Compatto e versatile, il sollevatore idraulico da fossa facilita il montaggio e lo smontaggio di trasmissioni, telai e altri supporti. Il meccanismo di bloccaggio a variazione continua e le ruote pivottanti li rendono facilmente manovrabile.

	C max kg	H min+max mm	Pompa a pedale		€
3022 0,3	300	1140 ÷ 1975	✓	030220003	€ 448,00 € 249,00
3022 0,6	600	1140 ÷ 1975	✓	030220006	€ 538,00 € 299,00
3022 1,0	1000	1167 ÷ 2007	✓	030220010	€ 658,00 € 349,00



NEW

3026

Sollevatori idraulici da fossa e sottoponte

	Portata max kg	Pompa a pedale	H min+max mm	Valvola limitatrice di carico	kg		€
3026 0,3	300	✓	1120 ÷ 1970 mm	✓	24,7	030260003	€ 768,00 € 419,00
3026 0,5	500	✓	1140 ÷ 1990 mm	✓	31	030260005	€ 904,00 € 469,00
3026 1,0	1000	✓	1140 ÷ 1990 mm	✓	37,8	030260010	€ 1.092,00 € 545,00



3026/SP

030260505

Supporto universale per trasmissioni



~~€ 748,00~~
€ 359,00

- Permette ad un solo operatore di smontare e rimontare le trasmissioni di autovetture, veicoli commerciali e fuoristrada con rapidità e sicurezza.
- Adatto per steli con diametro: 25-30-35-45 mm
- Portata massima: 150 kg
- Altezza: 250 mm



3026 2P/1,5-0,6

030260015

Sollevatore idraulico da fossa e sottoponte a doppio stadio

~~€ 2.680,00~~
€ 1.489,00

- Salita pistone a doppia velocità
- Doppio stelo cromato
- Valvola limitatrice di carico
- Velocità di discesa controllata
- Ruote pivottanti
- Manopola di scarico
- Portata massima primo stadio: 1500 Kg
- Portata massima secondo stadio: 600 Kg



NEW

Robur

Brache per sollevamento, nastro piatto a due strati, asole rinforzate, poliestere alta tenacità (PES)

EN 1492-1

- Codice seriale
- Protezione etichetta dati
- Carico di lavoro stampato sul nastro

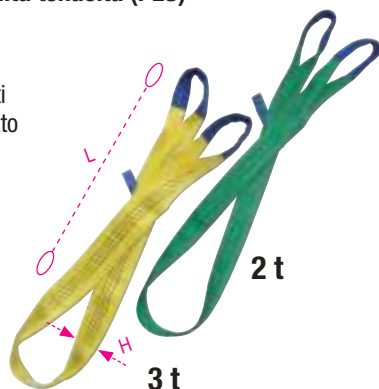

	L m	H mm	WLL kg		€
8153 1-T2	1	60	2	081530010	€ 9,45 € 6,00
8153 2-T2	2	60	2	081530020	€ 14,80 € 9,00
8153 3-T2	3	60	2	081530030	€ 19,90 € 12,00
8153 4-T2	4	60	2	081530040	€ 24,50 € 15,00
8156 2-T3	2	90	3	081560020	€ 21,90 € 13,00
8156 3-T3	3	90	3	081560030	€ 30,50 € 19,00
8156 4-T3	4	90	3	081560040	€ 37,50 € 23,00
8156 6-T3	6	90	3	081560060	€ 53,00 € 32,00

8181-8182

Set cricchetti, nastro in poliestere ad alta tenacità (PES) gancio uncino



EN 12195-2



	L m	LC kg	PZ x borsa		€
8181 6/B4	6	1000	4	081810916	€ 74,50 € 40,00
8182 8,5/B2	8,5	2000	2	081821885	€ 66,00 € 35,00

8190

Tendicatena di ancoraggio a cricchetto con due ganci per catene di ancoraggio 8190B Grado 8

EN12195/3

	Ø mm	LC daN	Ø mm	LC daN		€
8190 8	8	4000	X	X	081900008	€ 55,00 € 30,00
8190 10	10	6300	8	4000	081900010	€ 83,00 € 45,00



8145VX

Paranchi manuali a catena compatti

Modello professionale con corpo in alluminio, leggero, ergonomico e di piccole dimensioni. Ideale per sollevamenti verticali in spazi ristretti.

Dati tecnici:

- Coefficiente di sicurezza: 4
- Piastra di identificazione seriale



Certificati disponibili:

- Certificato del Fabbricante
- Dichiarazione di Conformità CE
- Rapporto di Prova tipo 2.2 UNI EN10204
- Specifica Prodotto

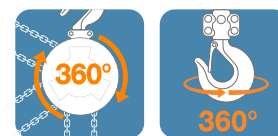

CERTIFICAZIONE TUV EN 13157

	WLL kg	L m	kg		€
8145VX 125	125	3	2,5	081450001	€ 295,00 € 155,00
8145VX 500	500	3	4,5	081450005	€ 345,00 € 185,00



3050/600

Sollevatore moto elettroidraulico da 600 kg

- Sicurezze elettriche, meccaniche e idrauliche
- Centralina elettroidraulica integrata: 230V - 50 Hz
- Pompa idraulica
- Velocità di discesa controllata
- Fusibili di sicurezza in caso di tranciatura del cavo
- Pulsantiera di comando
- Certificato I omologato TÜV

~~€ 5.890,00~~
€ 3.149,00



H min-Max mm	L mm
180÷1300	2100

Ral 2011	Ral 7016	Ral 3000
030500201	030500202	030500203

3040C

> 030400002 <

Cavalletto posteriore per moto regolabile

- Include coppia di cursori a V
- Include coppia di cursori a L

~~€ 87,00~~
€ 49,90

3041C

> 030410002 <

Cavalletto anteriore per moto regolabile

- Include coppia di cursori a rulli
- Include coppia di cursori a cono

~~€ 81,50~~
€ 47,00



- 4 ruote in gomma termoplastica
- Verniciatura nera opaca

3043C

> 030430002 <

Cavalletto per moto con monobraccio sinistro

- Perno optional (vedi articolo 3043C/41÷47) da ordinare separatamente

~~€ 107,00~~
€ 60,00



2002/B27 SBK

> 020020927 <

Kit da viaggio per motociclisti

N. pezzi/Descrizione

- 8 Chiavi a forchetta doppie 6x7-8x9-10x11-12x13-14x15-16x17-18x19-20x22 mm
- 9 Chiavi maschio esagonale piegate 1,5-2-2,5-3-4-5-6-8-10 mm
- 3 Giravite Evox lama piatta 3,5x100-5,5x150-6,5x150 mm
- 2 Giravite Evox impronta a croce Phillips® 4,5x80 - 6x100 mm
- 1 Utensile multifunzione
- 1 torcia LED per ispezioni 133 mm
- 1 Colla adesiva istantanea 5 gr
- 1 Nastro isolante PVC sp.0,15 mm / 19 mm x 25 m
- 50 Fascette nylon 4,8x300 mm
- 1 Busta portautensili di tipo avvolgibile in poliestere resistente, vuota

Beta N.
55

96BPC/SC9

1201E

1202E

1778MT

1833 XS/2

9851

BMESB1925NE

BMN3048

2002/BV42

~~€ 321,00~~
€ 139,00

595X540 mm



27
2,8 kg



3910

039100010

Sollevatore per E-Bike

- Altezza massima supporto movimento centrale 135 cm
- Centra-ruota integrato
- Innovativo sistema di bloccaggio utilizzando il perno passante
- Incluse bussole adattatori per le maggiori forcelle in circolazione
- Incluso adattatore per attacco forcelle senza perno passante
- Completamente ripiegabile e trasportabile

€ 3.880,00
€ 1.999,00

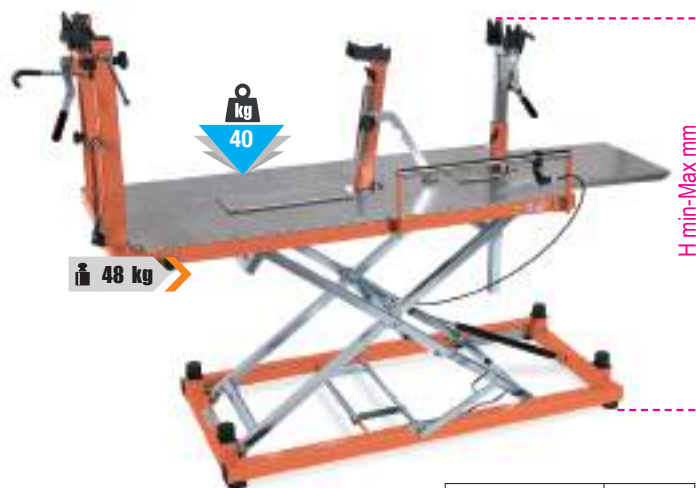

H min-Max mm	L mm
600÷1350	80

3919MME

039190010

Morsa monobraccio elettrica da officina per manutenzione biciclette

- Portata 35 kg
- Morsa con rotazione fino a 180° e ganasce in gomma
- Altezza regolabile
- Fissaggio a pavimento o con piantana opzionale

€ 4.980,00
€ 2.599,00



H min-Max mm
2640÷2740

NEW

3918MML

039180010

Morsa monobraccio di tipo leggero richiudibile

Morsa professionale, adatta anche per gli appassionati che vogliono prendersi cura della propria bicicletta.

- Morsa girevole a 360°
- Portata massima pari a 15 kg
- Altezza massima della morsa 150 cm

€ 322,00
€ 159,00

4,5 kg



3919MME/P

039190011

Piantana autoportante

Per morsa monobraccio 3919MME

€ 750,00
€ 409,00

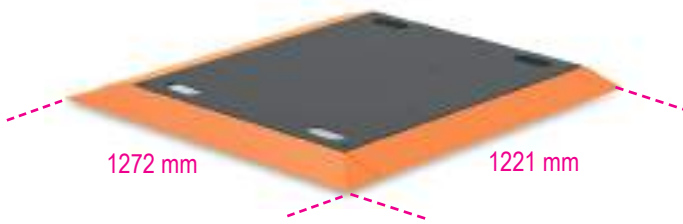

NEW

605BC/15

006050015

Chiave dinamometrica a scatto con cricchetto reversibile per serraggi destrorsi compatta, in alluminio precisione di serraggio ± 4%

La chiave dinamometrica più piccola della gamma Beta: compatta e di facile utilizzo, è il connubio ideale di praticità e semplicità portata di mano.

UNI EN ISO 6789 14" 72

€ 242,00
€ 127,00



Nm	kgfm	lbf.ft	■	L (mm)	
3÷15	0,3÷1,5	26÷133	1/4"	175	0,1

COMPATTA
SOLO 17,5 cm

NEW

KIT AUTOMOTIVE

4 kit, 4 soluzioni complete per il tuo lavoro.
Scopri i nuovi kit automotive pensati per ogni intervento

3033/KVA-1

030330901

Kit automotive con sollevatore idraulico 3033E/3T, carrello C51, avvitatore reversibile con 3 bussole Macchina 1927P/K3 e seggiolino girevole 2251NA

C51



3033E/3T



€ 1.520,00
€ 599,00



2251NA

1927P/K3



RISPARMI € 160,00

Rispetto all'acquisto dei prodotti sciolti

PROMO

NEW

3033/KVA-2

030330902

Kit automotive con sollevatore idraulico 3033E/3T, avvitatore reversibile con 3 bussole Macchina 1927P/K3 e lettino sottomacchina e seggiolino 3002

3002



3033E/3T



€ 1.163,00
€ 439,00

1927P/K3



RISPARMI € 120,00

Rispetto all'acquisto dei prodotti sciolti

PROMO

NEW

NEW

KIT GOMMISTA

19270LS/KVA

019271091

Kit gommista con avvitatore Oil-less 19270LS, chiave dinamometrica 666/20, chiavi a bussola Macchina 720LC/C3 e pistola per gonfiaggio 1949GPA

19270LS



666/20



720LC/C3



~~€ 1.210,00~~
€ 559,00

1949GPA



RISPARMI € 80,90

Rispetto all'acquisto dei prodotti sciolti

PROMO

NEW

1927C/KVP

019271082

Kit gommista con avvitatore 1927C, chiave dinamometrica 666/20 e chiavi a bussola Macchina 720LC/C3, 720MRC, 720FRD, 720RNG

1927C



666/20



720LC/C3



720MRC



720FRD



720RNG



~~€ 648,00~~
€ 279,00



RISPARMI € 84,20

Rispetto all'acquisto dei prodotti sciolti

PROMO

NEW



ENGINEERED by
Beta

2,5 kg

IL RIVOLUZIONARIO AVVITATORE CHE NON DEVE ESSERE LUBRIFICATO



SCOPRI DI PIÙ



19270LS

019270010

Avvitatore reversibile OIL-LESS con corpo in lega di alluminio

L'avvitatore OIL-LESS si contraddistingue per una trasmissione di coppia elevata pari a 1750 Nm che lo rende ideale per qualsiasi applicazione.

- Meccanismo impulsivo doppio martello
- Comando d'inversione a leva
- Utilizzare solo con bussole macchina



€ 752,00
€ 399,00



4X
CICLI
DI VITA

12"



**PATENT
PENDING**

Velocità libera	8.000 giri/min
Coppia massima	1.750 Nm
Capacità vite/dado	Cl 8.8 M24●36 mm
Capacità vite/dado	Cl 12.9 M20●30 mm
Attacco aria	1/4" GAS
Pressione di utilizzo	6,2 bar
Ø interno tubo aria	10 mm
Consumo aria medio	198 l/min

1927P

019270008

Avvitatore reversibile in materiale composito

- Meccanismo impulsivo doppio martello
- Leggero e bilanciato per un facile utilizzo
- Comando d'inversione a leva
- Tre differenti livelli di potenza in avvitamento
- Scarico dell'aria attraverso l'impugnatura
- Impugnatura antivibrazioni
- Utilizzare solo con bussole macchina

**SUPER POTENTE
1750 Nm**



2 kg

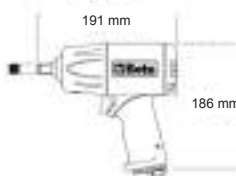

12"



€ 464,00
€ 199,00

Velocità libera	giri/min	7.500
Massa battente		Doppio martello
Coppia massima	Nm	1750
Capacità vite/dado	Cl 8.8	M24●36 mm
Capacità vite/dado	Cl 12.9	M20●30 mm
Attacco aria	GAS	1/4"
Pressione di utilizzo	bar	6,2
Ø interno tubo aria	mm	10
Consumo aria medio	l/min	290

1927E

019270005

Avvitatore reversibile in materiale composito

- Meccanismo impulsivo doppio martello
- Comando d'inversione tramite manopola
- Tre differenti livelli di potenza in avvitamento
- Scarico dell'aria attraverso l'impugnatura
- Impugnatura antivibrazioni
- Utilizzare solo con bussole macchina



€ 144,00
€ 80,00

12"

SCOPRI DI PIÙ



2,4 kg

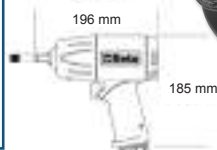

Velocità libera	giri/min	7.000
Massa battente		Doppio martello
Coppia massima	Nm	750
Capacità vite/dado	Cl 8.8	M22●36 mm
Capacità vite/dado	Cl 12.9	M18●30 mm
Attacco aria	GAS	1/4"
Pressione di utilizzo	bar	6,2
Ø interno tubo aria	mm	10
Consumo aria medio	l/min	140

1927C

019270006

Avvitatore reversibile in materiale composito

- Meccanismo impulsivo doppio martello
- Leggero e bilanciato per un facile utilizzo
- Comando d'inversione a leva
- Tre differenti livelli di potenza in avvitamento
- Scarico dell'aria attraverso l'impugnatura
- Utilizzare solo con bussole macchina



€ 242,00
€ 132,00

12"

SCOPRI DI PIÙ



2,1 kg

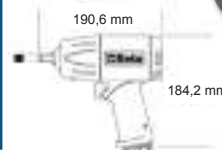

Velocità libera	giri/min	9.000
Massa battente		Doppio martello
Coppia massima	Nm	950
Capacità vite/dado	Cl 8.8	M22●34 mm
Capacità vite/dado	Cl 12.9	M18●27 mm
Attacco aria	GAS	1/4"
Pressione di utilizzo	bar	6,2
Ø interno tubo aria	mm	10
Consumo aria medio	l/min	125

1927XM

019270030

Avvitatore reversibile compatto

- Meccanismo impulsivo singolo martello
- Incredibilmente compatto e potente
- Comando d'inversione a pulsante azionabile con una sola mano
- Tre differenti livelli di potenza in avvitamento
- Scarico dell'aria attraverso l'impugnatura
- Gancio per bilanciatore
- Utilizzare solo con bussole macchina



€ 288,00
€ 152,00

12"

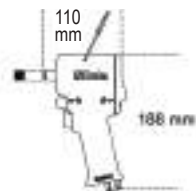

SUPER COMPATTO



1,3 kg

Velocità libera	giri/min	10.000
Massa battente		Singolo martello
Coppia massima	Nm	770
Capacità vite/dado	Cl 8.8	M22●34 mm
Capacità vite/dado	Cl 12.9	M18●27 mm
Attacco aria	GAS	1/4"
Pressione di utilizzo	bar	6,2
Ø interno tubo aria	mm	10
Consumo aria medio	l/min	122

1927XM/K5

019270129

Avvitatore reversibile compatto fornito con 5 bussole macchina, in valigetta di plastica



€ 355,00
€ 183,00

12"

720 17-19-21-22-24 mm



2,8 kg

307x206x86 mm

1927G

019270050

Avvitatore reversibile compatto

- Meccanismo impulsivo singolo martello
- Corpo motore in alluminio con impugnatura in materiale composito
- Comando d'inversione azionabile con una sola mano
- 3 differenti livelli di potenza in avvitamento
- Scarico dell'aria attraverso l'impugnatura
- **Motore in testa con trasmissione diretta della rotazione al quadro d'uscita che permette di ottenere un miglior bilanciamento del corpo aumentando la maneggevolezza**
- Utilizzare solo con bussole macchina



€ 451,00
€ 199,00

12"



1,2 kg

Velocità libera	giri/min	8.500
Coppia massima	Nm	325
Capacità vite/dado	Cl 8.8	M16●24 mm
Capacità vite/dado	Cl 12.9	M14●21 mm
Attacco aria	GAS	1/4"
Pressione di utilizzo	bar	6,2
Ø interno tubo aria	mm	10
Consumo aria medio	l/min	113

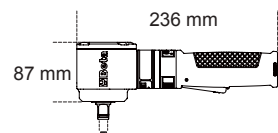

1928XM

019280030

Avvitatore reversibile compatto

- Meccanismo impulsivo doppio martello
- Incredibilmente compatto e potente
- Comando d'inversione a leva azionabile con una sola mano
- Tre differenti livelli di potenza in avvitamento
- Scarico dell'aria attraverso l'impugnatura
- Utilizzare solo con bussole macchina



€ 616,00
€ 349,00

3/4"

SUPER COMPATTO E POTENTE

1600 Nm



2,9 kg

Velocità libera	giri/min	4.800
Massa battente		Doppio martello
Coppia massima	Nm	1600
Capacità vite/dado	Cl 8.8	M27●41 mm
Capacità vite/dado	Cl 12.9	M24●36 mm
Attacco aria	GAS	3/8"
Pressione di utilizzo	bar	6,2
Ø interno tubo aria	mm	10
Consumo aria medio	l/min	175

SCOPRI DI PIÙ

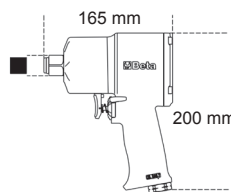

1928DA

019280022

Avvitatore reversibile

- Meccanismo impulsivo doppio martello
- Robusto e compatto, dotato di un'elevata coppia
- Comando d'inversione a leva
- Tre differenti livelli di potenza in avvitamento e svitamento
- Scarico dell'aria attraverso l'impugnatura
- Impugnatura ergonomica antiscivolo
- Utilizzare solo con bussole macchina



€ 891,00
€ 399,00

3/4"



Velocità libera	giri/min	5.000
Massa battente		Doppio martello
Coppia massima	Nm	1695
Capacità vite/dado	Cl 8.8	M30●46 mm
Capacità vite/dado	Cl 12.9	M27●41 mm
Attacco aria	GAS	3/8"
Pressione di utilizzo	bar	6,2
Ø interno tubo aria	mm	10
Consumo aria medio	l/min	210

3,4 kg

1928P

019280006

Avvitatore reversibile in materiale composito

- Meccanismo impulsivo doppio martello
- Leggero e bilanciato per un facile utilizzo
- Comando d'inversione a leva
- Tre differenti livelli di potenza in avvitamento
- Scarico dell'aria attraverso l'impugnatura
- Impugnatura antivibrazioni
- Utilizzare solo con bussole macchina



€ 1.225,00
€ 565,00

3/4"



Velocità libera	giri/min	5.000
Massa battente		Doppio martello
Coppia massima	Nm	2100
Capacità vite/dado	Cl 8.8	M30●46 mm
Capacità vite/dado	Cl 12.9	M27●41 mm
Attacco aria	GAS	3/8"
Pressione di utilizzo	bar	6,2
Ø interno tubo aria	mm	10
Consumo aria medio	l/min	221

3,7 kg

2100 Nm

1930LH

019300030

Avvitatore reversibile

- Meccanismo impulsivo doppio martello
- Albero da 210 mm (8,3")
- Impugnatura con nuovo design, inclinata di 70° per non affaticare il polso
- Dotato di maniglia ausiliaria laterale
- 3 differenti livelli di potenza in avvitamento e svitamento
- Scarico dell'aria posto nella parte inferiore del corpo
- Ottimo rapporto peso/potenza
- Utilizzare solo con bussole macchina



€ 1.375,00
€ 759,00

1"

Velocità libera	giri/min	6.000
Massa battente		Doppio martello
Coppia massima	Nm	2441
Capacità vite/dado	Cl 8.8	M36●55 mm
Capacità vite/dado	Cl 12.9	M30●46 mm

Attacco aria	GAS	1/2"
Pressione di utilizzo	bar	6,2
Ø interno tubo aria	mm	13
Consumo aria medio	l/min	280



7,1 kg

1930PA

019300032

Avvitatore reversibile

- Meccanismo impulsivo doppio martello
- Dotato di maniglia ausiliaria
- Comando d'inversione a leva
- Tre differenti livelli di potenza in avvitamento e svitamento
- Scarico dell'aria attraverso l'impugnatura
- Utilizzare solo con bussole macchina



€ 1.330,00
€ 720,00

1"

Velocità libera	giri/min	3.500
Massa battente		Doppio martello
Coppia massima	Nm	2445
Capacità vite/dado	Cl 8.8	M36●55 mm
Capacità vite/dado	Cl 12.9	M30●46 mm
Attacco aria	GAS	1/2"
Pressione di utilizzo	bar	6,2
Ø interno tubo aria	mm	13
Consumo aria medio	l/min	350



9,6 kg

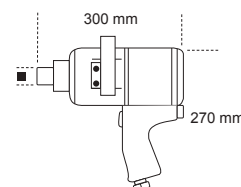

720ME/C8

007200525

Serie di 8 chiavi a bussola
Macchina maschio esagonale
con quadro femmina
1/2" fosfatate,
in cassetta di lamiera
0 5-6-8-10-12-14-17-19 mm



1,7 kg



€ 169,50
€ 92,00



270x120x45 mm

720TX/C6

007200483

Serie di chiavi a bussola Macchina
maschio per viti con impronta Torx®,
con attacco quadro femmina 1/2"
fosfatate, in cassetta di lamiera

€ 130,50
€ 76,00



T30-T40-T45-T50-T55-T60



5,7 kg

275x120x65 mm

720/C24

007200904

Serie di 24 chiavi a bussola
Macchina con attacco quadro
femmina 1/2" fosfatate,
in cassetta di lamiera

€ 435,00
€ 215,00



6,2 kg

420x185x60 mm

	N°	Descrizione
	720	15 10-12-13-14-15-16-17-18 19-21-22-24-27-30-32 mm
	720L	6 13-17-19-21-22-24 mm
	720LC	3 17-19-21 mm

720/C12

007200912

Serie di 12 chiavi a bussola
Macchina con attacco quadro
femmina 1/2" fosfatate,
in cassetta di lamiera

€ 203,00
€ 112,00



10-11-12-13-14-17-19-
22-24-27-30-32 mm



2 kg

195x80x55 mm

728/C10

007280910

Serie di 10 chiavi
a bussola Macchina esagonali
in cassetta di lamiera

€ 367,00
€ 199,00



17-19-22-24-27-30-32-36-41-46 mm



5,7 kg

275x120x65 mm

Cricchetti reversibili a massa battente

- Meccanismo impulsivo tipo "rocking dog" con doppio martello
- Facilità di serraggio: **il sistema a massa battente elimina la torsione del polso a fine avvitatura e riduce i tempi operativi**
- Compatto e potente: la coppia massima raggiungibile è notevolmente superiore rispetto a quella ottenibile con un cricchetto tradizionale
- Impugnatura ergonomica in gomma
- Utilizzare solo con bussole macchina



1922P1 >>> <<< 019220006

68 Nm

€ 285,00
€ 163,00



Velocità libera	giri/min	700
Coppia massima	Nm	68
Capacità vite/dado	Cl 8.8	M10●16 mm
Capacità vite/dado	Cl 12.9	M8●13 mm
Attacco aria	GAS	1/4"
Pressione di utilizzo	bar	6,2
Ø interno tubo aria	mm	10
Consumo aria medio	l/min	88

1922P3 >>> <<< 019220013

136 Nm

€ 458,00
€ 256,00



Velocità libera	giri/min	600
Coppia massima	Nm	136
Capacità vite/dado	Cl 8.8	M12●18 mm
Capacità vite/dado	Cl 12.9	M10●16 mm
Attacco aria	GAS	1/4"
Pressione di utilizzo	bar	6,2
Ø interno tubo aria	mm	10
Consumo aria medio	l/min	113

**COPPIE ELEVATE
SENZA CONTRACCOLPI
SUL POLSO**

1937 >>> <<< 019370001

Levigatrice rotorbitale palmare senza lubrificazione in composito

- Non necessita di lubrificazione
- Estremamente compatta e maneggevole
- Platorello con velcro a 6 fori, Ø 150 mm
- Regolazione in continuo della velocità del motore
- Impugnatura in morbido materiale antiscivolo
- Predisposta per la connessione a sistemi di aspirazione con raccordo girevole
- Scarico dell'aria orientabile



€ 494,00
€ 199,00

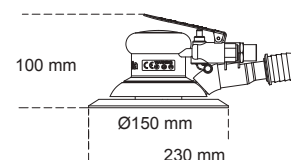

**ESTREMAMENTE COMPATTA
E MANEGGEVOLE**

Ø Orbita 5 mm

Velocità libera	giri/min	12.000
Potenza	kW	0,18
Dimensione platorello	mm	150
Filettatura albero		5/16"-24
Attacco aria	GAS	1/4"
Pressione di utilizzo	bar	6,2
Ø interno tubo aria	mm	10
Consumo aria medio	l/min	170

1942A >>> <<< 019420000

Seghetto alternativo

- Potente e maneggevole
- Ideale per tagliare carrozzerie, scarichi e marmitte, alluminio e plastica
- Dotato di impugnatura in gomma, tubo di scarico in PVC e tubo di alimentazione raccordato
- Scarico dell'aria posteriore

€ 348,00
€ 195,00



Corse al minuto		10.000
Lunghezza della corsa	mm	10
Attacco aria	GAS	1/4"
Pressione di utilizzo	bar	6,2
Ø interno tubo aria	mm	8
Consumo aria medio	l/min	75

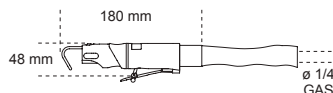

RENEGADE

FUORI DAGLI SCHEMI



EN ISO
20345
2022



SCOPRI DI PIÙ



7340VA

Scarpe RENEGADE in tessuto mesh ad alta traspirazione con allacciatura rapida ATOP

~~€ 179,50~~
€ 99,00



495 g

S1PS FO SR HRO

Taglie disponibili: da 37 a 48
da 073400537 a 073400548

7340G

Scarpe RENEGADE in tessuto mesh ad alta traspirazione. Allacciatura tradizionale

~~€ 146,00~~
€ 83,00



495 g

S1PS FO SR HRO

Taglie disponibili: da 37 a 48
da 073400637 a 073400648

7341V

Scarpe RENEGADE in tessuto intrecciato resistente e ad altissima traspirazione. Allacciatura tradizionale

~~€ 153,50~~
€ 85,00



495 g

S1PS FO SR HRO

Taglie disponibili: da 37 a 48
da 073410537 a 073410548

7341Y

Scarpe RENEGADE in tessuto intrecciato resistente e ad altissima traspirazione. Allacciatura tradizionale

~~€ 153,50~~
€ 85,00



495 g

S1PS FO SR HRO

Taglie disponibili: da 37 a 48
da 073410637 a 073410648

7342N

Scarpe RENEGADE in microfibra idrorepellente. Allacciatura tradizionale

~~€ 163,00~~
€ 93,00



500 g

S3S FO SR HRO

Taglie disponibili: da 37 a 48
da 073420537 a 073420548

7343N

Scarpe RENEGADE alte in microfibra idrorepellente. Allacciatura tradizionale

~~€ 177,50~~
€ 99,00



510 g

S3S FO SR HRO

Taglie disponibili: da 37 a 48
da 073430537 a 073430548

FitEvolution



SCOPRI DI PIÙ



SISTEMA BREVETTATO FIT4YOU

7272V

Scarpe FitEvolution in tessuto intrecciato resistente e ad alta traspirazione

€ 155,50
€ 87,00



550 g

S1 PS FO SR ESD

Taglie disponibili: da 37 a 48

da 072720137 a 072720148

7270Y

Scarpe FitEvolution in tessuto mesh ad alta traspirazione

€ 155,50
€ 87,00



550 g

S1 PS FO SR ESD

Taglie disponibili: da 37 a 48

da 072700137 a 072700148

7271V

Scarpe FitEvolution in pelle scamosciata traforata

€ 155,50
€ 87,00



550 g

S1 PS FO SR ESD

Taglie disponibili: da 37 a 48

da 072710137 a 072710148

7273G

Scarpe FitEvolution in nabuk idrorepellente

€ 159,50
€ 89,00



590 g

S3 S FO SR ESD

Taglie disponibili: da 37 a 48

da 072730137 a 072730148

7274G

Scarpe alte FitEvolution in nabuk idrorepellente

€ 165,00
€ 93,00



650 g

S3 S FO SR ESD

Taglie disponibili: da 37 a 48

da 072740237 a 072740248

7275N

Scarpe FitEvolution in microfibra idrorepellente

€ 159,50
€ 89,00



590 g

S3 S FO SR ESD

Taglie disponibili: da 37 a 48

da 072750237 a 072750248

Beta
O-Gravity

METAL FREE CE

7352B

Scarpe O-Gravity leggerissime, in tessuto mesh ad alta traspirazione
• Collare "slip on"

€ 138,50
€ 78,00

EN ISO 20345:2022 + A1:2024



450 g
S1PL FO SR HRO

Taglie disponibili: da 38 a 48
da 073520138 a 073520148

7352G

Scarpe O-Gravity leggerissime, in tessuto mesh ad alta traspirazione
• Allacciatura tradizionale

€ 143,50
€ 81,00

EN ISO 20345:2011



450 g
S1P HRO SRC ESD



Taglie disponibili: da 38 a 48
da 073520338 a 073520348

ACTIVE

METAL FREE CE

7317NA

Scarpe in pelle scamosciata traforata con supporto di stabilità al tallone

€ 75,50
€ 44,00

EN ISO 20345:2022 + A1:2024



S1PL FO SR

Taglie disponibili: da 35 a 48
da 073170135 a 073170148

7320NA

Scarpe in microfibra idrorepellente con rinforzo antiabrasione nella zona del puntale e supporto di stabilità al tallone

€ 79,50
€ 46,00

EN ISO 20345:2022 + A1:2024



S3L FO SR

Taglie disponibili: da 35 a 48
da 073200535 a 073200548

BASIC PLUS **NEW**

METAL FREE EN ISO 20345:2022 + A1:2024 CE

7200BP

Scarpe basse in pelle scamosciata con inserti in mesh ad alta traspirabilità

€ 55,00
€ 32,00



S1PS FO SR

Taglie disponibili: da 35 a 48
da 072000635 a 072000648

7203BP

Scarpe alte in pelle liscia idrorepellente con rapido sfilamento

€ 63,00
€ 37,00



S3S FO SR RS

Taglie disponibili: da 35 a 48
da 072030635 a 072030648

7569NG



Giacca 3 in 1 impermeabile, composta da:

~~€ 169,00~~
€ 96,00

- **Guscio esterno** 100% poliestere con membrana TPU impermeabile, antivento e traspirante (resistenza a colonne d'acqua 8.000 mm - traspirabilità 3.000 mvp)
- **Gilet interno** 100% nylon, **Imbottitura** 100% poliestere 100 g, con cappuccio staccabile,
- **Nero con inserti antracite**



XS	S	M	L	XL	2XL	3XL
075690000	075690001	075690002	075690003	075690004	075690005	075690006

7565NG

Felpa zip lunga

~~€ 65,00~~
€ 37,00

- 60% cotone, 40% poliestere, 280 gr
- Fondo maniche e vita elasticizzati
- **Nero**



XS	S	M	L	XL	2XL	3XL
075650400	075650401	075650402	075650403	075650404	075650405	075650406

7570NG



Pantaloni da lavoro multitasche elasticizzati

~~€ 71,00~~
€ 36,00

- 94% poliestere, 6% spandex, 140 gr
- Tasche rinforzate, vita elasticizzata
- **Antracite, con inserti neri**
- Slim fit



XS 46	S 48	M 50	L 52	XL 54	2XL 56	3XL 58
075700000	075700001	075700002	075700003	075700004	075700005	075700006

7571NG



Bermuda da lavoro multitasche elasticizzati

~~€ 61,00~~
€ 29,50

- 94% poliestere, 6% spandex, 140 gr
- Tasche rinforzate, vita elasticizzata
- **Antracite, con inserti neri**
- Slim fit

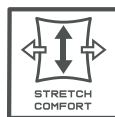

XS 46	S 48	M 50	L 52	XL 54	2XL 56	3XL 58
075710000	075710001	075710002	075710003	075710004	075710005	075710006

NEW TOP LINE HIGH PERFORMANCE



7342N
Renegade 82

7982N

079820000

Cappellino nero con visiera curva, 100% cotone, chiusura con cinturino, nero

~~€ 10,20~~
€ 6,00



7643G

Felpa zip corta

- 80% cotone, 20% poliestere, 280 g
- Antracite/grigio chiaro

~~€ 50,00~~
€ 28,00



	XS	S	M	L	XL	2XL	3XL
	076430000	076430001	076430002	076430003	076430004	076430005	076430006

7642G

Felpa girocollo con inserti neri sulle spalle e dettaglio verde fluo, 240 g/m2, grigio melange

- 60% cotone, 40% poliestere

~~€ 33,00~~
€ 18,90



	XS	S	M	L	XL	2XL	3XL
	076420000	076420001	076420002	076420003	076420004	076420005	076420006

7821SG

Bermuda da lavoro multitasche elasticizzati e leggeri

- 39% cotone, 61% poliestere in tessuto mechanical stretch ripstop, 170 g
- Grigio

~~€ 50,00~~
€ 28,00



	XS 46	S 48	M 50	L 52	XL 54	2XL 56	3XL 58
	078210100	078210101	078210102	078210103	078210104	078210105	078210106

7820SG

Pantaloni da lavoro multitasche elasticizzati e leggeria

- 39% cotone, 61% poliestere in tessuto mechanical stretch ripstop, 170 g
- Grigio

~~€ 64,00~~
€ 36,50



	XS 46	S 48	M 50	L 52	XL 54	2XL 56	3XL 58
	078200100	078200101	078200102	078200103	078200104	078200105	078200106



7340VA
Renegade 82

7548D

T-shirt con stampa in stile graffiti

- 100% cotone, 150 g
- Nero

~~€ 15,00~~
€ 9,00



	XS	S	M	L	XL	2XL	3XL
075480600	075480601	075480602	075480603	075480604	075480605	075480606	

NEW

7548T

T-shirt con stampa moderna

- 100% cotone, 150 g
- Nero

~~€ 15,00~~
€ 9,00



	XS	S	M	L	XL	2XL	3XL
075480700	075480701	075480702	075480703	075480704	075480705	075480706	

NEW

7550

T-shirt tecnica da lavoro con tecnologia 37.5®

- 70% Poliestere 37.5®
- 30% mesh double face in poliestere
- 120 g/m²
- Inserto arancione fluo e reflex
- Loghi in silicone sulla spalla

~~€ 41,50~~
€ 23,50



TECNOLOGIA 37.5®:
TRASPIRANTE E SKIN-FRIENDLY
PER UN PERFETTO EQUILIBRIO TERMICO

**SUPER
TRASPIRANTE**

	XS	S	M	L	XL	2XL	3XL
7550G	075500400	075500401	075500402	075500403	075500404	075500405	075500406
7550N	075500500	075500501	075500502	075500503	075500504	075500505	075500506

7935MG

Tuta da lavoro in cotone elasticizzato

- 97% cotone 3% tessuto elasticizzato, 220 g/m²
- Grigio

~~€ 107,50~~
€ 59,00



Cotton

	XS 46	S 48	M 50	L 52	XL 54	2XL 56	3XL 58
079350400	079350401	079350402	079350403	079350404	079350405	079350406	

7930MG

Pantaloni da lavoro multitasche in cotone elasticizzato

- 97% cotone, 3% tessuto elasticizzato, 220 g, grigio
- Vita elasticizzata

~~€ 61,50~~
€ 33,50



Cotton

	XS 46	S 48	M 50	L 52	XL 54	2XL 56	3XL 58
079300400	079300401	079300402	079300403	079300404	079300405	079300406	

LINEA EASY

- 65% poliestere, 35% cotone
- Tasche per ginocchiere
- Inserti e ginocchiere in "Oxford" poliestere/PU, 220 g

7860

Pantaloni leggeri da lavoro,
in T/C twill, 180 g

LIGHT CE

~~€ 54,50~~
€ 29,00

7900G

Pantaloni da lavoro,
in T/C canvas, 260 g

CE

~~€ 60,50~~
€ 31,80

	XS 46	S 48	M 50	L 52	XL 54	2XL 56	3XL 58	4XL 60	5XL 62
7860B	078600700	078600701	078600702	078600703	078600704	078600705	078600706	078600707	078600708
7860G	078600800	078600801	078600802	078600803	078600804	078600805	078600806	078600807	078600808
7900G	079000800	079000801	079000802	079000803	079000804	079000805	079000806	079000807	079000808



Grigio

Blu



Grigio

7865G

Tuta leggera da lavoro
in T/C twill, 180 g

LIGHT CE

~~€ 87,00~~
€ 48,00

7905G

Tuta da lavoro
in T/C canvas, 260 g

CE

~~€ 94,50~~
€ 50,50

	XS 46	S 48	M 50	L 52	XL 54	2XL 56	3XL 58	4XL 60	5XL 62
7865G	078650800	078650801	078650802	078650803	078650804	078650805	078650806	078650807	078650808
7905G	079050800	079050801	079050802	079050803	079050804	079050805	079050806	079050807	079050808

7863G

Salopette leggera
da lavoro in T/C twill, 180 g

LIGHT CE

~~€ 67,00~~
€ 37,50

7903G

Salopette da lavoro
in T/C canvas, 260 g

CE

~~€ 75,50~~
€ 40,50

	XS 46	S 48	M 50	L 52	XL 54	2XL 56	3XL 58	4XL 60	5XL 62
7863G	078630800	078630801	078630802	078630803	078630804	078630805	078630806	078630807	078630808
7903G	079030800	079030801	079030802	079030803	079030804	079030805	079030806	079030807	079030808



Grigio

7861

Bermuda da lavoro
leggeri, 220 g

CE LIGHT

~~€ 45,50~~
€ 24,90

	XS 46	S 48	M 50	L 52	XL 54	2XL 56	3XL 58	4XL 60	5XL 62
7861B	078610700	078610701	078610702	078610703	078610704	078610705	078610706	078610707	078610708
7861G	078610800	078610801	078610802	078610803	078610804	078610805	078610806	078610807	078610808



Blu

Grigio

9526MC

095260020

Macchina per caffè espresso in capsule compatibile con capsule Nespresso®

€ 252,00
€ 146,00

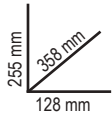

9563G

095630050

Poltrona per ufficio, per ospiti

€ 273,00
€ 134,00

- Altezza schienale: 60 cm
- Dimensioni seduta: 45 cm x 51 cm
- Altezza totale sedia: 110-120 cm
- Base: 28 cm (lunghezza gamba) x 50-60 cm (altezza)



9566K

095660500

Set arredo composto da tavolo e tre sgabelli regolabili in altezza

€ 408,00
€ 245,00



9574

Guanto da lavoro, con polsino elastico elasticizzato, pollice ed indice rinforzati, in pelle sintetica che consente l'uso di dispositivi touchscreen

€ 41,50
€ 19,50



	PK	M	L	XL	2XL
9574B		095740102	095740103	095740104	095740105
95740		095740202	095740203	095740204	095740205

9577R

Tuta da lavoro, stile racing, in tessuto elasticizzato 4 way stretch



€ 159,50
€ 71,00

STILE

Lo studio dei dettagli, la scelta dei colori nero e arancione con inserti bianchi e reflex, il design ispirato al mondo racing, rendono la tuta da lavoro Beta un capo accattivante e di tendenza.

PRATICITÀ

La scelta del tessuto elasticizzato 4-WAY STRETCH garantisce il massimo comfort ad ogni movimento.



9526F

095260005

Mini-Frigorifero Beta nero da 65 L

€ 579,00
€ 350,00



9594

095940051

Orologio da parete dotato di termometro ed igrometro, diametro 26 cm

€ 33,00
€ 19,00



S | 48 M | 50 L | 52 XL | 54 2XL | 56 3XL | 58

095770151 095770152 095770153 095770154 095770155 095770156



2025 MOT02
WORLD
CHAMPIONSHIP

CELESTINO VIETTI

ALONSO LÓPEZ



998016301



8 4054809 1938240

Beta Utensili S.p.A.
via Volta, 18 | 20845 Sovico (MB)
tel +39 039 20771 | www.beta-tools.com



SEGUICI sui nostri canali social

